



**Radio** Media Control  
**Autoradio** Media Control



**Français** .....

**F**

**Deutsch** .....

**D**

**Nederlands** .....

**NL**

**Italiano** .....

**I**



# Sommaire

Précautions d'utilisation . . . . .	2
Présentation des commandes . . . . .	4
Dacia Media Control : présentation . . . . .	11
Description générale . . . . .	12
Mise en route . . . . .	14
Utiliser la reconnaissance vocale . . . . .	16
Écouter la radio . . . . .	17
Sources audio auxiliaires . . . . .	24
Appairer/désappairer un téléphone . . . . .	32
Connecter/déconnecter un téléphone . . . . .	38
Émettre/recevoir un appel . . . . .	43
Chargeur sans fil . . . . .	50
Réglages système . . . . .	52
Dacia Media Control : description générale . . . . .	61
Dacia Media Control : fonction navigation . . . . .	66
Dacia Media Control : fonction multimédia . . . . .	68
Dacia Media Control : fonction véhicule . . . . .	71
Dacia Media Control : fonction téléphonie . . . . .	73
Dacia Media Control : réglages des paramètres . . . . .	75
Anomalies de fonctionnement . . . . .	77

Traduit du français. Reproduction ou traduction, même partielle, interdite sans autorisation écrite du constructeur du véhicule.

## PRÉCAUTIONS D'UTILISATION (1/2)

Il est impératif de suivre les précautions ci-dessous lors de l'utilisation du système pour des raisons de sécurité ou de risques de dommages matériels. Respectez obligatoirement les lois en vigueur du pays dans lequel vous vous trouvez.



### **Précautions concernant la manipulation du système audio**

- Manipulez les commandes (en façade ou au volant) et consultez les informations à l'écran lorsque les conditions de circulation vous le permettent.
- Réglez le volume sonore à un niveau modéré permettant d'entendre les bruits environnants.

### **Précautions matérielles**

- Ne procédez à aucun démontage ou aucune modification du système afin d'éviter tout risque matériel et de brûlure.
- En cas de dysfonctionnement et pour toute opération de démontage, veuillez contacter un représentant du constructeur.
- L'emploi de produits à base d'alcool et/ou l'aspersion directe d'un liquide est à proscrire.

### **Précautions concernant le téléphone**

- Certaines lois réglementent l'usage du téléphone en voiture. Elles n'autorisent pas pour autant l'usage des systèmes téléphonie mains libres dans n'importe quelle situation de conduite : tout conducteur doit rester maître de sa conduite.
- Téléphoner en conduisant est un facteur de distraction et de risque important, cela pendant toutes les phases d'utilisation (numérotation, communication, recherche d'une entrée dans le répertoire...).

### **Entretien de la façade**

- Utilisez un chiffon doux et si nécessaire, un peu d'eau savonneuse. Rincez avec un chiffon doux légèrement humide puis essuyez avec un chiffon doux sec.
- N'appuyez pas sur l'afficheur de la façade, n'utilisez pas non plus de produits à base d'alcool.

## PRÉCAUTIONS D'UTILISATION (2/2)



### Protection de vos données personnelles

Les données vous concernant sont collectées par le biais de votre véhicule. Elles sont traitées par le constructeur, en tant que responsable des traitements, conformément à la réglementation en vigueur.

#### Vos données personnelles peuvent être utilisées afin de :

- améliorer et optimiser l'utilisation de votre véhicule et des services associés ;
- améliorer l'expérience de conduite et de la vie à bord ;
- améliorer les systèmes liés à la sécurité routière et la maintenance prédictive ;
- améliorer l'assistance automatisée à la conduite ;
- vous proposer des services à valeur ajoutée relatifs au véhicule.

Le constructeur prend toutes les précautions nécessaires pour s'assurer que vos données personnelles sont traitées en toute sécurité.

Pour en savoir plus sur l'utilisation de vos données et sur vos droits, consultez le site du constructeur.

La description des modèles déclinés dans cette notice, a été établie à partir des caractéristiques connues à la date de conception de ce document. **La notice regroupe l'ensemble des fonctions existantes pour les modèles décrits. Leur présence dépend du modèle de l'équipement, des options choisies et du pays de commercialisation. De même, des fonctionnalités devant apparaître en cours d'année peuvent être décrites dans ce document. Les écrans présents sur la notice sont non-contractuels. Les QR Codes permettent d'accéder à des vidéos en ligne.** Selon la marque et le modèle de votre téléphone, certaines fonctions peuvent être partiellement ou totalement incompatibles avec le système multimédia de votre véhicule.

Enfin, dans toute la notice, lorsqu'il est fait référence au Représentant de la marque, il s'agit du constructeur automobile.

# PRÉSENTATION DES COMMANDES (1/7)

## Radio avec affichage central

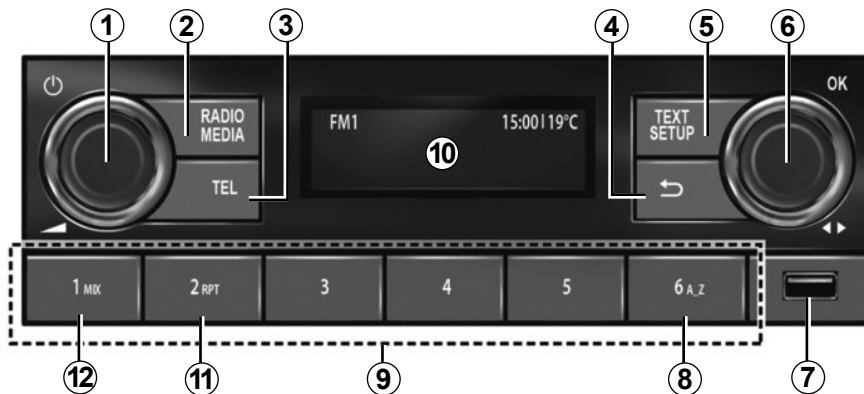

## Commandes sous volant

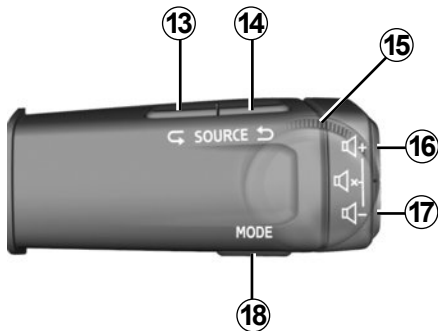

## Commandes au volant

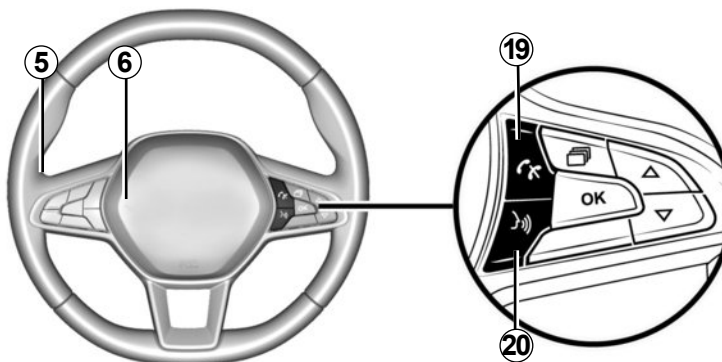



## PRÉSENTATION DES COMMANDES (2/7)

	Fonction AUDIO	Fonction TÉLÉPHONIE
1	<ul style="list-style-type: none"> <li>– <b>Appui</b> : allumer / éteindre l'autoradio ;</li> <li>– <b>Rotation</b> : régler l'intensité du volume d'écoute.</li> </ul>	
2	<ul style="list-style-type: none"> <li>– <b>Appui court</b> : lancement automatique de la source choisie parmi : FM → DR → AM → USB → BT Audio ;</li> <li>– <b>Appui long</b> : mettre à jour la liste des radios disponibles à l'écoute (FM et DR).</li> </ul>	
3		<ul style="list-style-type: none"> <li>– <b>Appui</b> : accéder au menu « Téléphone » ; lancer l'appel vers le numéro affiché ;</li> </ul>
4	<ul style="list-style-type: none"> <li>– <b>Appui court</b> : revenir au niveau précédent dans les menus ou annuler une action en cours ;</li> <li>– <b>Appui long</b> : revenir au menu principal.</li> </ul>	
5	<ul style="list-style-type: none"> <li>– <b>Appui court</b> : fonction « Setup » : accéder au menu des réglages personnalisés ;</li> <li>– <b>Appui long</b> : fonction « Text » : FM, DR : Afficher les informations supplémentaires diffusées par les radios sur leurs programmes et d'autres actualités.</li> </ul>	<ul style="list-style-type: none"> <li>– <b>Appui long</b> : fonction « Text » : afficher le téléphone connecté.</li> </ul>
6	<ul style="list-style-type: none"> <li>– <b>Appui</b> : valider une action ; afficher la liste des radios (favoris + liste) ;</li> <li>– <b>Rotation</b> : DR : changer de station radio ; FM et AM : recherche manuelle ; BT et USB : changer de morceau.</li> </ul>	<ul style="list-style-type: none"> <li>– <b>Appui</b> : décrocher / raccrocher ou sélectionner les différentes options d'appel ;</li> <li>– <b>Rotation</b> : naviguer dans les listes du répertoire et des appels.</li> </ul>
7	Prise USB pour un lecteur MP3 ou des sources audio auxiliaires.	Accéder au contenu du téléphone sans connexion Bluetooth® (suivant téléphone).

## PRÉSENTATION DES COMMANDES (3/7)

	Fonction AUDIO	Fonction TÉLÉPHONIE
8	Recherche par lettre dans les listes de musiques.	
9	<ul style="list-style-type: none"> <li>– <b>Appui court</b> (1-6) : rappeler une station préenregistrée ;</li> <li>– <b>Appui long</b> (1-6) : mémoriser une station de radio.</li> </ul>	
10	Ecran de visualisation et de contrôle du fonctionnement de l'autoradio.	
11	<b>RPT</b> : lecture en boucle de la playlist audio.	
12	<b>MIX</b> : lecture aléatoire de la playlist audio.	
13 et 14	Sélection par défilement de la source audio FM → DR → AM → USB → BT Audio.	
15	<b>Rotation :</b> <ul style="list-style-type: none"> <li>– FM et AM : recherche automatique / recherche rapide ;</li> <li>– DR, BT Audio et USB : changer de station radio / de musique ;</li> <li>– Haut / Bas.</li> </ul>	<b>Rotation :</b> <ul style="list-style-type: none"> <li>– naviguer entre les actions proposées (raccrocher, en attente, basculer en kit main libre, clavier numérique).</li> </ul>
16 et 17	Réglage progressif du volume sonore de la source audio en cours d'écoute.	
16 + 17	<ul style="list-style-type: none"> <li>– Couper / remettre le son de la radio ;</li> <li>– Mettre sur pause/lecture la piste audio du baladeur Bluetooth® ou du lecteur USB.</li> </ul>	

## PRÉSENTATION DES COMMANDES (4/7)

	Fonction AUDIO	Fonction TÉLÉPHONIE
18	Avec les médias audio en USB / Bluetooth® : <ul style="list-style-type: none"><li>– <b>appui court</b> : lecture en boucle « Repeat » ;</li><li>– <b>appui long</b> : lecture aléatoire « Mix ».</li></ul>	<ul style="list-style-type: none"><li>– <b>Appui court</b> : valider une sélection dans le répertoire ou la liste d'appels ;</li><li>– <b>Appui long</b> : retour dans la majorité des menus.</li></ul>
19		A la réception d'un appel : <ul style="list-style-type: none"><li>– <b>Appui court</b> : décrocher l'appel ;</li><li>– <b>Appui long</b> : raccrocher / rejeter l'appel.</li></ul>
20	<ul style="list-style-type: none"><li>– <b>Appui court</b> : activer la reconnaissance vocale ;</li><li>– <b>Appui court</b> : désactiver la reconnaissance vocale.</li></ul>	

# PRÉSENTATION DES COMMANDES (5/7)

## Radio avec affichage au tableau de bord

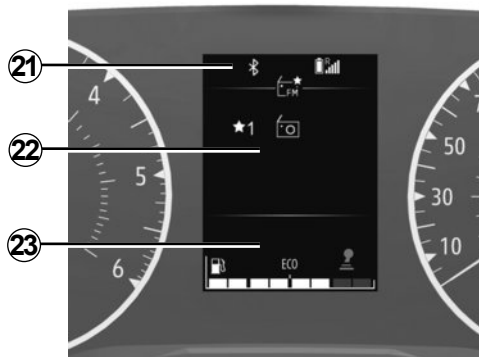

## Commandes sous volant

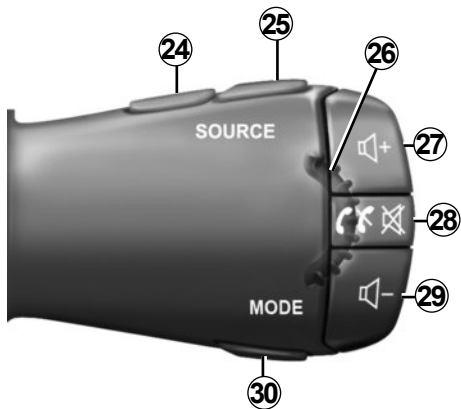

## Commandes au volant

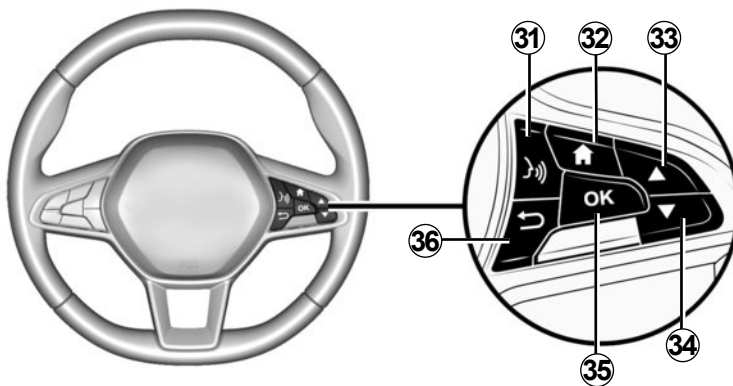

## PRÉSENTATION DES COMMANDES (6/7)

	Fonction AUDIO	Fonction TÉLÉPHONIE
21	Zone d'information : heure, connectivité, informations téléphonie, température extérieure.	
22	Menu principal des fonctions multimédia (dans l'ordre, de haut en bas : Véhicule, Radio, Musique/Audio, Téléphonie, Réglages).	
23	Zone de l'ordinateur de bord du véhicule.	
24 et 25	Sélection par défilement de la source audio FM → DR → AM → USB → BT Audio.	
26	<p><b>Rotation :</b></p> <ul style="list-style-type: none"> <li>– DR, BT Audio et USB : changer de station radio / de musique ;</li> <li>– Haut / Bas.</li> </ul>	<p><b>Rotation :</b></p> <ul style="list-style-type: none"> <li>– naviguer entre les actions proposées (raccrocher, en attente, basculer en kit main libre, clavier numérique) (sauf durant un appel) ;</li> <li>– naviguer dans le menu recherche rapide du répertoire.</li> </ul>
27 et 29	Réglage progressif du volume sonore de la source audio en cours d'écoute.	
28	<ul style="list-style-type: none"> <li>– <b>Appui court :</b> <ul style="list-style-type: none"> <li>– marche du système audio.</li> <li>– Couper le son de la source radio en cours d'écoute ;</li> <li>– Couper le son et mettre sur pause la lecture du baladeur Bluetooth®, USB , lecteur MP3 , baladeur.</li> </ul> </li> <li>– <b>Appui long :</b> arrêt du système audio.</li> </ul>	<ul style="list-style-type: none"> <li>– <b>Appui long :</b> rappeler le dernier correspondant.</li> </ul> <p>A la réception d'un appel :</p> <ul style="list-style-type: none"> <li>– <b>Appui court :</b> décrocher l'appel ;</li> <li>– <b>Appui long :</b> refuser l'appel.</li> </ul> <p>Pendant un appel : raccrocher l'appel en cours.</p>

## PRÉSENTATION DES COMMANDES (7/7)

	Fonction AUDIO	Fonction TÉLÉPHONIE
30	<p>Changer de mode d'affichage et de recherche des radios FM - DR - AM :</p> <ul style="list-style-type: none"><li>– mode liste ;</li><li>– mode valorisation (de la fréquence active) ;</li><li>– mode manuel.</li></ul> <p>Avec les médias audio en USB / Bluetooth® :</p> <ul style="list-style-type: none"><li>– <b>appui court</b> : lecture en boucle « Repeat » ;</li><li>– <b>appui long</b> : lecture aléatoire « Mix ».</li></ul>	
31	<ul style="list-style-type: none"><li>– <b>Appui court</b> : activer la reconnaissance vocale ;</li><li>– <b>Appui court</b> : désactiver la reconnaissance vocale.</li></ul>	
32	Retour au menu principal.	
33 et 34	Naviguer dans les menus, les listes et les répertoires :	
	<ul style="list-style-type: none"><li>– <b>Appui court</b> : recherche manuelle ;</li><li>– <b>Appui long</b> : ouvrir le menu du répertoire de recherche rapide.</li></ul>	
35	Sélectionner/valider une fonction, liste de lecture en cours, sélectionner un élément ou valider une action ;	
36	<ul style="list-style-type: none"><li>– <b>Appui court</b> : revenir au niveau précédent dans les menus ou annuler une action en cours ;</li><li>– <b>Appui long</b> : revenir au menu principal.</li></ul>	

## DACIA MEDIA CONTROL : PRESENTATION

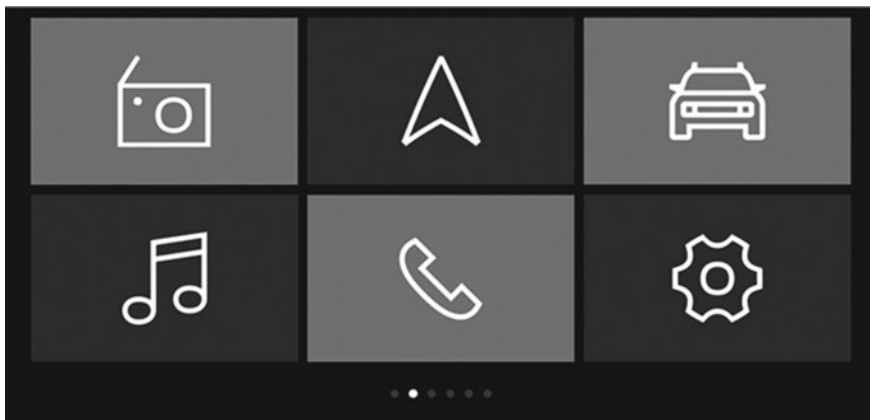

### Présentation

« **Dacia Media Control** » est une application téléchargeable depuis votre smartphone ou votre tablette numérique.

Cette application permet d'accéder à plusieurs menus :

- « Navigation » ;
- « Multimédia » ;
- « Véhicule » ;
- « Téléphone » ;
- « Réglage ».

### Nota :

- pour plus de précisions sur la liste des téléphones et tablettes numériques compatibles, veuillez vous adresser à un Représentant de la marque ou consultez le site internet du constructeur s'il en dispose ;
- pour plus d'informations relatives à cette application, merci de consulter le chapitre détaillé à ce sujet « **Dacia Media Control** : description générale ».



QR code

**Le QR code vous permet d'accéder à un tutoriel vidéo en ligne.**

# DESCRIPTION GÉNÉRALE (1/2)

## Introduction

Le système audio assure les fonctions suivantes :

- radio FM, et AM ;
- radio numérique terrestre DR ;
- gestion de sources audio auxiliaires USB ;
- système de téléphonie mains libres Bluetooth®.

## Fonction radio

L'autoradio permet l'écoute de stations radio classées en gammes d'ondes : FM (modulation de fréquence) et AM (modulation d'amplitude).

Le système DR (radio numérique terrestre en format DAB, DAB+, T-DMB) permet d'obtenir un meilleur rendu sonore, d'accéder aux informations textuelles radio enregistrées « Radio texte » par défilement de texte afin d'afficher :

- des nouvelles actualités ;
- des résultats sportifs ;
- ...

Le système RDS permet l'affichage du nom de certaines stations ou d'informations diffusées par les stations radio FM :

- informations sur l'état général du trafic routier (TA) ;
- messages d'urgence.

## Fonction téléphonie mains libres

Le système de téléphonie mains libres Bluetooth® assure les fonctions suivantes en vous évitant d'avoir à manipuler votre téléphone :

- appairer jusqu'à 5 téléphones ;
- émettre/recevoir/rejeter un appel ;
- transférer la liste des contacts du répertoire du téléphone ou de la carte SIM (suivant téléphone) ;
- consulter l'historique d'appels passés depuis le système (suivant téléphone) ;
- appeler la messagerie.

## Fonction audio auxiliaire

Vous pouvez écouter votre baladeur audio numérique directement sur les haut-parleurs de votre véhicule. Vous avez plusieurs possibilités pour connecter votre baladeur, suivant le(s) type(s) d'appareil(s) que vous possédez :

- connexion Bluetooth® ;
- prise USB.

Pour plus de précisions sur la liste des appareils compatibles, consultez un Représentant de la marque.

## Fonction Bluetooth®

Cette fonction permet au système audio de reconnaître et de manipuler votre baladeur audio numérique ou téléphone portable grâce à l'appairage Bluetooth®.



Le système de téléphonie mains libres a seulement pour objet de faciliter la communication en diminuant les facteurs de risque sans les éliminer totalement. Respectez obligatoirement les lois en vigueur du pays dans lequel vous vous trouvez.



## DESCRIPTION GÉNÉRALE (2/2)

### Écrans d'affichage

- A** Information réseau téléphonie.
- B** Heure actuelle.
- C** Température extérieure.
- D** Fréquence alternative.
- E** Lecture aléatoire d'une source audio.
- F** Info trafic.
- G** Information connexion Bluetooth® téléphonie.
- H** Informations niveau batterie téléphonie.
- J** Informations audio (source audio, nom du titre de la chanson, etc.).
- K** Enregistrement de la radio en favori.
- L** Informations d'alerte de non-port de ceinture.
- M** Niveau carburant.
- N** Informations d'aides à la conduite (régulateur/limiteur de vitesse, alerte de sortie de voie...).



Radio avec affichage central



Radio avec affichage au tableau de bord

## MISE EN ROUTE (1/2)

### Radio avec affichage central

#### Marche et arrêt

Appuyez brièvement sur **1** pour mettre en marche votre système audio.

Vous pouvez utiliser votre système audio sans démarrer votre véhicule. Il fonctionnera pendant quelques minutes. Appuyez sur **1** pour le faire fonctionner pendant quelques minutes supplémentaires.

Éteignez le système audio par un appui court sur **1**. Le système affiche uniquement l'heure.

#### Choix de la source

Faites défiler les différentes sources audio par appuis successifs sur **2**. Les sources audio défilent dans l'ordre suivant : FM → DR → AM → USB → Bluetooth®.

Vous pouvez également sélectionner la source radio en appuyant sur **13** ou **14**.

Quand vous allumez votre radio, le média précédemment écouté reprend la lecture automatiquement, sinon, appuyez brièvement sur **2**.

Quand vous connectez un média USB, alors que le système audio est allumé, la source bascule automatiquement sur le nouveau média et la lecture de son contenu démarre automatiquement.

Quand vous connectez un média Bluetooth®, alors que le système audio est allumé, si la source écoutée était déjà du Bluetooth®, alors la lecture du contenu du média bascule et démarre automatiquement sur le système audio.

**Nota** : appuyez sur **3** ou **19** pour afficher le menu téléphone.

#### Volume sonore

Ajustez le volume sonore en tournant **1**, ou en appuyant sur **16** ou **17**.

L'afficheur indique « Volume » suivi de la valeur du réglage en cours.

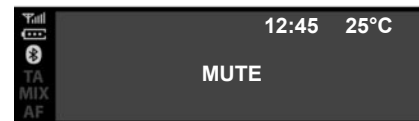

#### Coupure du son

Appuyez simultanément sur **16** et **17**. Le message « MUTE » s'affiche à l'écran.

Appuyez à nouveau brièvement sur **16** ou **17** pour reprendre l'écoute de la source audio en cours.

Vous pouvez aussi activer/désactiver la coupure du son en tournant **1**.

## MISE EN ROUTE (2/2)

### Radio avec affichage au tableau de bord

#### Marche et arrêt

Faire un appui court sur **28** pour mettre en marche votre système audio.

Vous pouvez utiliser votre système audio sans démarrer votre véhicule. Il fonctionnera pendant quelques minutes. Faire un appui court sur **28** pour le faire fonctionner pendant quelques minutes supplémentaires.

Éteignez le système audio par un appui long sur **28**. L'affichage du système radio est représenté dans l'illustration lorsqu'il est à l'arrêt ou en mode « Véhicule » avec le son coupé.

#### Choix de la source

Faites défiler les différentes sources audio par appuis successifs sur **24** ou **25**. Les sources audio défilent dans l'ordre suivant : FM → DR → AM → USB → Bluetooth®.

Vous pouvez également choisir la source audio depuis le menu audio. Appuyez sur **32**, sélectionnez le menu audio à l'aide de **26**, **33** ou **34**, validez par **35**, puis sélectionnez la source audio.

Quand vous connectez un média USB, alors que le système audio est allumé, la source bascule automatiquement sur le nouveau média et la lecture de son contenu démarre automatiquement.

Quand vous connectez un média Bluetooth®, alors que le système audio est allumé, si la source écoutée était déjà du Bluetooth®, alors la lecture du contenu du média bascule et démarre automatiquement sur le système audio.

**Nota** : Appuyez sur **28** pour afficher le menu téléphone.



#### Volume sonore

Ajustez le volume sonore en appuyant sur **27** ou **29**. Par un appui court sur **27**, le volume monte d'un cran.

L'afficheur indique « Volume » suivi de la valeur du réglage en cours.

#### Coupage du son

Appuyez brièvement sur **28** pour couper le son.

Appuyez à nouveau brièvement sur les boutons **27**, **28** ou **29** pour reprendre l'écoute de la source audio en cours.

# UTILISER LA RECONNAISSANCE VOCALE

## Système de reconnaissance vocale

Le système audio permet d'utiliser le système de reconnaissance vocale, via votre smartphone compatible. Celui-ci rend possible le pilotage des fonctionnalités de votre smartphone à la voix, tout en gardant les mains sur le volant.

### Nota :

- le système de reconnaissance vocale de votre smartphone vous permet uniquement d'utiliser les fonctions de votre smartphone. Il ne vous permet pas d'interagir avec les autres fonctionnalités de votre système audio telles que la radio...
- lors de l'utilisation de la reconnaissance vocale, la langue définie sur votre téléphone sera la langue utilisée par votre système audio ;
- si vous essayez d'utiliser le système de reconnaissance vocale de votre véhicule avec un smartphone appairé et que ce dernier ne dispose pas de cette fonction, un message s'affiche à l'écran du système audio pour vous en informer.

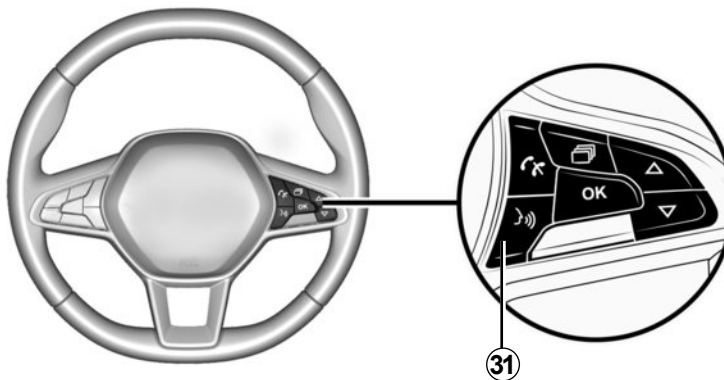

## Utilisation de la reconnaissance vocale avec votre téléphone

### Activation

Pour activer le système de reconnaissance vocale vous devez :

- capter la 3G, 4G ou le Wifi avec votre smartphone ;
- activer le Bluetooth® de votre smartphone et le rendre visible des autres appareils (reportez-vous à la notice d'utilisation de votre smartphone) ;

- appairer et connecter votre smartphone au système audio (reportez-vous au chapitre « Appairer, désappairer un téléphone ») ;
- faire un appui court sur **20** ou **31** (suivant véhicule) pour activer la fonction, puis parler (un signal sonore vous indique que la reconnaissance vocale est activée).

### Désactivation

Faites à nouveau un appui sur **20** ou **31** (suivant véhicule).

Un signal sonore vous indique que la reconnaissance vocale est désactivée.

# ÉCOUTER LA RADIO (1/7)

## Radio avec affichage central

### Choisir une bande radio

Choisissez la gamme d'ondes souhaitée parmi FM, AM ou DR (radio numérique terrestre) :

- par appuis successifs sur **6**.
- par appuis successifs sur **13** ou **14**, puis validez en appuyant sur **18**.

### Choisir une station de radio

Ce mode permet de rechercher manuellement des stations par un défilement de la fréquence en tournant **6** ou **15**.



### Mémorisation des stations

Ce mode de fonctionnement permet d'écouter à la demande les stations que vous aurez préalablement mémorisées.

Sélectionnez une gamme d'ondes (FM, DR, AM...), puis sélectionnez une station de radio en utilisant les modes décrits précédemment.

Pour mémoriser une station, effectuez un appui long sur **9** jusqu'à ce que vous entendiez un signal sonore.

Vous pouvez mémoriser jusqu'à six stations par gamme d'ondes.

Pour rappeler une station mémorisée, effectuez un appui court sur **9**.

Vous pouvez retrouver la liste de vos stations en « Favoris » en tête de la liste des stations. Pour revenir à la liste des stations, utilisez **4** ou un appui long sur **6**.

### Sélection une station de radio

Choisissez la gamme d'ondes souhaitée (FM, DR ou AM) par appuis successifs sur **2**.

Cette liste peut comprendre jusqu'à 100 stations de radio ayant les plus fortes fréquences dans la région où vous vous trouvez.

Tournez **6** ou **15**, pour faire défiler les stations de radio dans la liste FM/DR.

# ÉCOUTER LA RADIO (2/7)

## Affichage des textes radio

Pour afficher le « Radio texte », effectuez un appui court sur **5**.

Si aucune information n'est fournie, le message « Aucun message » s'affiche sur l'écran.

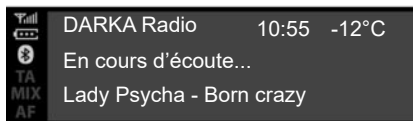

## Informations textuelles « Radio texte » (FM)

Certaines stations de radio FM diffusent des informations textuelles liées au programme en cours d'écoute (le titre d'une chanson, le nom d'un artiste...). Appuyez sur **5** pour faire défiler le « Radio texte ».

**Nota :** ces informations sont disponibles uniquement pour certaines stations de radio. Utilisez **6** ou **15** pour faire défiler les informations suivant le style d'affichage.



## Informations et actualités « Radio texte » (DR)

Cette fonction permet d'accéder aux informations textuelles radio enregistrées sur certaines stations. Vous pouvez faire défiler le texte afin d'afficher des nouvelles actualités (économique, politique, santé, météo, sports...) à l'aide de **6** ou **15**.

Appuyez de nouveau sur **5** pour revenir à la radio en cours d'écoute.

# ÉCOUTER LA RADIO (3/7)

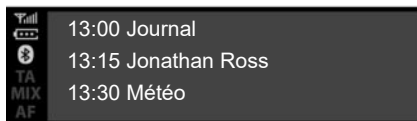

## Guide des programmes (DR)

Cette fonction permet d'afficher sur votre système audio, le programme des prochaines émissions de la journée de la station.

**Nota :** ces informations sont disponibles uniquement pour les trois prochaines plages horaires de la station sélectionnée.

## Réglages de la radio

Affichez le menu des réglages par un appui court sur **5**, puis sélectionnez « Réglages Radio » à l'aide de **15** ou **6**, puis appuyez sur **6** pour valider. Les fonctions disponibles sont les suivantes :

- « iTrafic » ;
- « AF » ;
- « Alertes DR » ;
- « Màj Liste FM » ;
- « Màj Liste DR ».

## « iTrafic »

Lorsque cette fonction est activée, votre système audio recherche et diffuse automatiquement des informations routières dès leur émission par certaines stations de radio en mode FM ou DR.

**Nota :** sur la gamme d'ondes AM, la fonction n'est pas disponible.

Sélectionnez la fonction « Informations routières » puis choisissez, si vous le souhaitez, une autre source d'écoute.

Les informations routières sont diffusées automatiquement et prioritairement, quelle que soit la source écoutée.

Pour activer ou désactiver cette fonction, reportez-vous au paragraphe « Réglages de la radio » du chapitre « Réglages système ».

## « AF »

La fréquence d'une station FM change selon la zone géographique. Certaines stations utilisent le système RDS, principalement pour le suivi de fréquences AF lors de déplacements en voiture.

# ÉCOUTER LA RADIO (4/7)

## « Alertes DR » (bulletin d'informations)

Lorsque cette fonction est activée, elle permet l'écoute automatique d'informations dès leur diffusion par certaines stations de radio FM ou DR.

Si vous sélectionnez d'autres sources, la diffusion du nouveau type de bulletin choisi interrompra la lecture des autres sources.

Pour activer ou désactiver cette fonction, reportez-vous aussi au paragraphe « Alertes DR » du chapitre « Réglages système ».

## « Mise à jour Liste FM »

Cette fonction permet d'effectuer une mise à jour de toutes les stations FM de la région dans laquelle vous vous trouvez.

- Affichez le menu des réglages par un appui court sur **5**, sélectionnez « Radio » en tournant **6**, puis appuyez sur **6** pour valider ;
- sélectionnez « Màj Liste FM » en tournant **6**, puis appuyez sur **6** pour valider.

La mise à jour automatique des stations FM de la région démarre. Le message « Màj Liste FM » s'affiche au tableau de bord.

Lorsque la mise à jour est terminée, le message « Liste FM mise à jour » s'affiche sur l'écran.

Nota :

- si une autre source est sélectionnée, la mise à jour de la liste radio FM se poursuit en arrière-plan ;
- vous avez également la possibilité de mettre à jour la liste radio DR et FM par un appui long sur **2**.

## « Mise à jour Liste DR »

Cette fonction permet d'effectuer une mise à jour de toutes les stations DR dans la région où vous vous trouvez :

- affichez le menu des réglages par un appui court sur **5**, sélectionnez « Radio » en tournant **6**, puis appuyez sur **6** pour valider ;
- sélectionnez « Màj Liste DR » en tournant **6**, puis appuyez sur **6** pour valider.

La mise à jour automatique des stations de la liste de radios numériques terrestres de la région démarre. Le message « Màj Liste DR » s'affiche au tableau de bord.

Le balayage automatique des fréquences terminé, le message « Liste DR mise à jour » s'affiche au tableau de bord.

**Nota :** vous avez la possibilité de mettre à jour la liste radio DR par un appui long sur **2**.



# ÉCOUTER LA RADIO (5/7)

## Radio avec affichage au tableau de bord

### Choisir une bande radio

Pour choisir la gamme d'ondes souhaitée parmi FM, AM ou DR (radio numérique terrestre), appuyez sur **32** pour accéder au menu « Radio », puis sélectionnez la gamme d'ondes souhaitée à l'aide de **33** ou **34** et validez avec **35**.

### Choisir une station de radio

Il existe différents modes pour sélectionner et rechercher une station de radio :

- le « mode liste » ;
- le « mode manuel ».



#### « Mode liste »

Ce mode permet de rechercher des stations disponibles par un balayage automatique à l'aide de **33** ou **34**.

La station radio sur laquelle vous vous arrêtez dans la liste, se lance automatiquement après un court instant.

Pour revenir à la liste des stations, utilisez **36** ou naviguez avec **26**, **33** ou **34**.

Pour actualiser la liste des stations et obtenir les plus récentes, effectuez une mise à jour de la liste radio.



Pour avoir plus de détails sur cette action, reportez-vous au paragraphe « Mise à jour Liste FM » et « Mise à jour Liste DR » de ce chapitre.

#### « Mode manuel »

Ce mode permet de rechercher manuellement des stations par un défilement de la fréquence. « Mode manuel »

Ce mode permet de rechercher manuellement des stations par un défilement de la fréquence.

## ÉCOUTER LA RADIO (6/7)

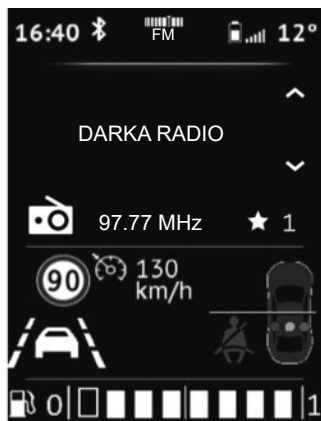

### Valorisation

Cette fonction permet d'afficher les informations de la fréquence que vous souhaitez voir en intégralité sur l'écran (voir ci-dessus). Elle s'affiche automatiquement après un court instant ou appuyez sur **35**.

### Mémorisation des stations

Ce mode de fonctionnement permet d'écouter à la demande les stations que vous aurez préalablement mémorisées.

Sélectionnez une gamme d'ondes (FM, DR), puis sélectionnez une station de radio en utilisant les modes décrits précédemment.

Pour mémoriser une station, effectuez un appui long sur **35** jusqu'à ce que vous entendiez un signal sonore.

Vous pouvez retrouver la liste de vos six stations « Favoris » en tête de la liste des stations.

La station radio sur laquelle vous vous arrêtez se lance automatiquement après un court instant. Pour revenir à la liste des stations, utilisez **36**, ou naviguez avec **26**, **33** ou **34**.

### Sélection d'une station

Choisissez la gamme d'ondes souhaitée (FM, DR ou AM) par appuis successifs sur **24** ou **25**.

Cette liste peut comprendre jusqu'à 100 stations de radio dont les plus fortes fréquences dans la région où vous vous trouvez.

Utilisez **26**, **33** ou **34** pour faire défiler les stations de radio dans la liste FM, DR.

# ÉCOUTER LA RADIO (7/7)



## Réglages de la radio

Affichez le menu des réglages par un appui court sur **32**, sélectionnez « Réglage », puis « Réglage Audio » à l'aide de **33** ou **34**. Appuyez sur **35** pour valider.

Les fonctions disponibles sont les suivantes :

- « Màj Liste FM » ;
- « Màj Liste DR ».

### « Mise à jour Liste FM »

Cette fonction permet d'effectuer une mise à jour de toutes les stations FM de la région dans laquelle vous vous trouvez.

Depuis le menu « Réglage Radio », sélectionnez « Màj Liste FM » à l'aide de **33** ou **34**, puis appuyez sur **35** pour valider.

La mise à jour automatique des stations FM de la région démarre. Le message « Màj Liste FM » s'affiche au tableau de bord.

Lorsque la mise à jour est terminée, le message « Liste FM mise à jour » s'affiche sur l'écran.

### « Mise à jour Liste DR »

Cette fonction permet d'effectuer une mise à jour de toutes les stations DR de la région dans laquelle vous vous trouvez.

Depuis le menu « Réglage Radio », sélectionnez « Màj Liste DR » à l'aide de **33** ou **34**, puis appuyez sur **35** pour valider.

La mise à jour automatique des stations DR de la région démarre. Le message « Màj Liste DR » s'affiche au tableau de bord.

Lorsque la mise à jour est terminée, le message « Liste DR mise à jour » s'affiche sur l'écran.

**Nota :** Si une autre source est sélectionnée avec **24** ou **25**, la mise à jour de la liste radio FM ou DR se poursuit en arrière-plan.

## SOURCES AUDIO AUXILIAIRES (1/8)

### Radio avec affichage central

Votre système audio possède une prise USB ainsi qu'une connexion Bluetooth® pour connecter une source audio externe.

**Nota** : les formats de la source audio auxiliaire peuvent être MP3, WMA et AAC.

### Prise USB

#### Connexion

Connectez la prise du lecteur MP3, du baladeur audio numérique ou de la clé USB à la prise USB.

Une fois la prise de l'appareil branchée, la piste lue s'affiche automatiquement.

#### Utilisation de la source audio externe

Après avoir connecté votre source audio externe, ses contenus sont accessibles depuis les menus du système multimédia.

Une fois la source audio externe connectée, la lecture de la première piste audio démarre automatiquement.

Le système relance automatiquement la dernière chanson à l'écoute si le lecteur audio externe a déjà été connecté au système radio.

Le système audio conserve des listes de lecture identiques à celles de votre source audio externe.

Si la source audio externe a, dans son arborescence au même niveau des fichiers, des playlists et des dossiers, l'ordre d'affichage et de lecture sur l'écran **10** sera le suivant :

- « dossiers » ;
- « chansons » ;
- « playlists ».

Pour accéder aux contenus de votre lecteur audio externe sur votre système audio :

- appuyez sur **6**, pour revenir à la liste de lecture ;
- tournez **6** ou **15** pour faire défiler les morceaux ;

- appuyez sur **4** pour remonter au niveau de dossier précédent ;

ou

- appuyez sur **6** pour sélectionner le dossier, la liste de lecture ou écouter la chanson sélectionnée.

### Chargement avec le port USB

Une fois la prise USB de votre baladeur audio ou de votre téléphone connectée au port USB **7** du système audio, vous pouvez bénéficier du chargement ou du maintien de charge de la batterie pendant son utilisation.

**Nota** : certains appareils ne bénéficient pas du chargement ou du maintien de charge de la batterie lorsqu'ils sont connectés au port USB du système audio.

## SOURCES AUDIO AUXILIAIRES (2/8)

### Lecture audio Bluetooth®

Afin de pouvoir utiliser votre baladeur audio numérique Bluetooth®, vous devez l'appairer au véhicule lors de la première utilisation. Reportez-vous au paragraphe « Fonction Bluetooth® » du chapitre « Description générale ».

L'appairage permet au système audio de reconnaître et de mémoriser un baladeur audio numérique Bluetooth®.

#### Nota :

- si votre baladeur audio numérique Bluetooth® dispose des fonctions téléphonie **b** et baladeur audio **a**, l'appairage d'une de ces fonctions entraîne automatiquement l'appairage de l'autre ;
- le nombre de fonctionnalités accessibles varie selon le type de baladeur audio numérique et sa compatibilité avec le système audio.

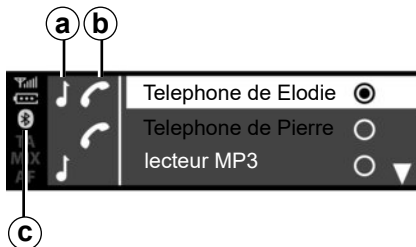

### Connexion

Votre baladeur audio numérique doit être connecté en Bluetooth® **c** ou en USB au système audio pour accéder à toutes ses fonctions.



Manipulez le baladeur audio lorsque les conditions de circulation vous le permettent.

Rangez le baladeur audio lorsque vous roulez (risque de projection en cas de freinage brutal ou en cas de choc).

Pour un appareil déjà appairé, effectuez les opérations suivantes :

- activez la connexion Bluetooth® du baladeur audio numérique et rendez-le visible des autres appareils (reportez-vous à la notice de votre baladeur audio numérique) ;
- sélectionnez la source audio Bluetooth® par appui sur **2**, **13** ou **14**, puis validez votre choix en appuyant sur **6** ou **18**.

### Utilisation

Votre baladeur audio numérique doit être connecté au système pour accéder à toutes ses fonctions.

**Nota :** aucun baladeur audio numérique ne peut être connecté au système s'il n'a pas été préalablement appairé.

Une fois que le baladeur audio numérique Bluetooth® est connecté, vous pouvez le manipuler à partir de votre système audio.

## SOURCES AUDIO AUXILIAIRES (3/8)

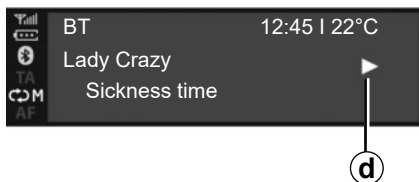

Une fois la source audio externe connectée, la lecture de la première piste audio démarre automatiquement. Le symbole « PLAY » **d** s'affiche.

Tournez **6** ou **15** pour passer à la piste précédente ou suivante.

Appuyez simultanément sur **16** et **17** pour passer en mode « PAUSE » **f** de la piste audio (un nouvel appui reprend la lecture).

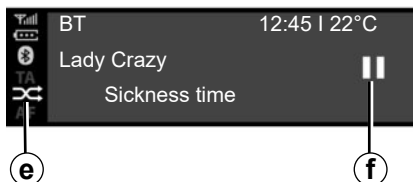

### Nota :

- dans certains cas particuliers, reportez-vous à la notice de votre appareil pour finaliser la procédure de connexion ;
- le nombre de fonctionnalités accessibles varie selon le type de baladeur et sa compatibilité avec le système audio.

## Lecture aléatoire « MIX »

Appuyez sur **12** ou faites un appui long sur **18** pour activer la lecture aléatoire de toutes les pistes du dossier.

Le témoin « MIX » **e** s'allume sur l'écran. Une piste est aussitôt choisie de manière aléatoire. Le passage d'une piste à une autre se fait de manière aléatoire.

Appuyez à nouveau sur **12** ou faites un appui long sur **18** pour désactiver la lecture aléatoire, le témoin « MIX » **e** s'éteint.

L'extinction du système audio désactive la lecture aléatoire.

### Nota :

- sur un appareil Bluetooth® connecté au système audio, la lecture aléatoire s'effectue sur le dossier en cours de lecture. Changez de dossier pour lancer la lecture aléatoire de ce dernier ;
- la lecture aléatoire activée, l'activation de la fonction répétition entraîne la désactivation de cette première.

## SOURCES AUDIO AUXILIAIRES (4/8)

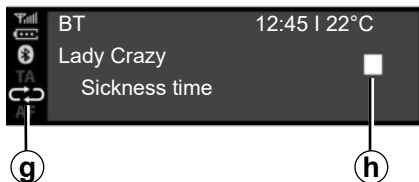

### Répéter « RPT »

Cette fonction vous permet de répéter une piste en cours.

Appuyez sur **2** ou effectuez un appui court sur **18** pour activer la fonction répétition.

Le témoin « RPT » **g** s'allume sur l'écran.

Appuyez à nouveau sur **2** ou effectuez un appui court sur **18** pour désactiver la fonction répétition, le témoin « RPT » **g** s'éteint.

**Nota :** la lecture aléatoire activée, l'activation de la fonction répétition entraîne la désactivation de cette première, le témoin « MIX » **e** s'éteint et le témoin « RPT » **g** s'allume.

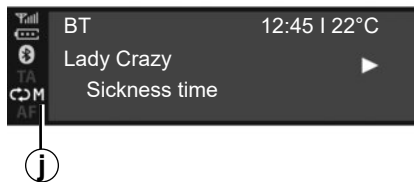

Vous pouvez activer les fonctions « RPT » et « MIX » simultanément, le témoin **j** s'allume sur l'écran.

### Mode de lecture

Le mode de lecture est représenté par les témoins suivant :

- « PLAY » **d** ;
- « PAUSE » **f** ;
- « STOP » **h**.

### Pause

Appuyez simultanément sur **16** et **17** pour couper le son ou mettre en pause la piste audio. Le témoin **f** apparaît sur l'écran.

Appuyez à nouveau simultanément sur **16** et **17** pour remettre le son ou mettre en lecture la piste audio. Le témoin **f** disparaît de l'écran et le témoin **d** apparaît.

Cette fonction se désactive aussi lors d'une action sur le volume, d'un changement de source ou de la diffusion automatique d'informations.



Manipulez le baladeur audio lorsque les conditions de circulation vous le permettent.

Rangez le baladeur audio lorsque vous roulez (risque de projection en cas de freinage brutal ou en cas de choc).

## SOURCES AUDIO AUXILIAIRES (5/8)

### Radio avec affichage au tableau de bord

Votre système audio possède une prise USB ainsi qu'une connexion Bluetooth® pour connecter une source audio externe.

**Nota** : les formats de la source audio auxiliaire peuvent être MP3, WMA et AAC.

### Prise USB

#### Connexion

Connectez la prise du lecteur MP3, du baladeur audio numérique ou de la clé USB à la prise USB.

Une fois la prise de l'appareil branchée, la piste lue s'affiche automatiquement.

#### Utilisation

Une fois la source audio externe connectée, la lecture de la première piste audio démarre automatiquement.

Le système audio relance automatiquement la dernière chanson à l'écoute si le lecteur audio externe a déjà été connecté au système radio.

Après avoir connecté votre source audio externe, ses contenus sont accessibles depuis les menus du système multimédia.

Il conserve des listes de lecture identiques à celles de votre source audio externe.

Si la source audio externe a, dans son arborescence au même niveau des fichiers, des playlists et des dossiers, l'ordre d'affichage et de lecture sur la partie **22** de l'écran du tableau de bord sera le suivant :

- dossiers ;
- chansons ;
- playlists.

Pour accéder aux contenus de votre lecteur audio externe sur votre système audio :

- appuyez sur **36** pour revenir à la liste de lecture ;

ou

- tournez **26** ou appuyez sur **33** ou **34** pour faire défiler les morceaux.

puis :

- appuyez sur **36** pour remonter au niveau de dossier précédent ;

ou

- appuyez sur **35** pour sélectionner le dossier, la liste de lecture ou écouter la chanson sélectionnée.

### Chargement avec le port USB

Une fois la prise USB de votre baladeur audio numérique ou de votre téléphone connectée au port USB du système audio, situé près du conducteur dans l'habitacle, vous pouvez bénéficier du chargement ou du maintien de charge de la batterie pendant son utilisation.

**Nota** : certains appareils ne bénéficient pas du chargement ou du maintien de charge de la batterie lorsqu'ils sont connectés au port USB du système audio.



## SOURCES AUDIO AUXILIAIRES (6/8)

### Lecture audio Bluetooth®

Afin de pouvoir utiliser votre baladeur audio numérique Bluetooth®, vous devez l'appairer au véhicule lors de la première utilisation. Reportez-vous au paragraphe « Fonction Bluetooth® » du chapitre « Description générale ».

L'appairage permet au système audio de reconnaître et de mémoriser un baladeur audio numérique Bluetooth®.

#### Nota :

- si votre appareil numérique Bluetooth® dispose des fonctions téléphonie et baladeur audio numérique, l'appairage d'une de ces fonctions entraîne automatiquement l'appairage de l'autre ;
- le nombre de fonctionnalités accessibles varie selon le type de baladeur audio numérique et sa compatibilité avec le système audio.

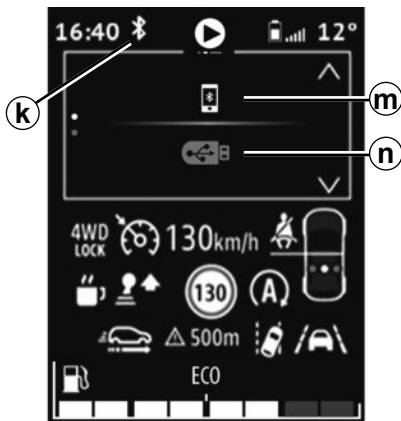

### Connexion au véhicule

Votre baladeur audio numérique doit être connecté en Bluetooth® **m** ou en USB **n** au système audio pour accéder à toutes ses fonctions.



Manipulez le baladeur audio lorsque les conditions de circulation vous le permettent.

Rangez le baladeur audio lorsque vous roulez (risque de projection en cas de freinage brutal ou en cas de choc).

Pour un appareil déjà appairé, effectuez les opérations suivantes :

- activez la connexion Bluetooth® de la radio **k** ;
- activez la connexion Bluetooth® du baladeur audio numérique ou du téléphone et rendez-le visible des autres appareils (reportez-vous à la notice d'utilisation de votre baladeur) ;
- sélectionnez la source audio Bluetooth® par appuis successifs sur **24** ou **25**, puis validez en appuyant sur **35** ou **30** ;
- sélectionnez le lecteur audio externe ou le téléphone à connecter en Bluetooth® parmi ceux détectés par le système multimédia.

### Utilisation

Votre baladeur audio numérique doit être connecté au système pour accéder à toutes ses fonctions.

**Nota :** aucun baladeur audio numérique ne peut être connecté au système s'il n'a pas été préalablement appairé.

## SOURCES AUDIO AUXILIAIRES (7/8)



Une fois que le baladeur audio numérique Bluetooth® est connecté, vous pouvez le manipuler à partir de votre système audio.

Une fois la source audio externe connectée **p**, la lecture de la première piste audio démarre automatiquement **q**.

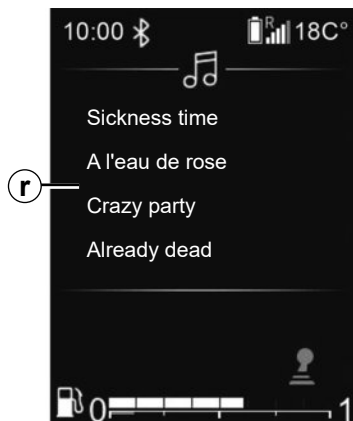

Appuyez sur **36** de la commande au volant pour revenir à la liste de lecture **r**.

Tournez **26**, **33** ou **34** pour faire défiler les morceaux.

Pour revenir au profit de l'écran de lecture **q**, appuyez sur **35** ou attendez un court instant, la liste de lecture disparaît automatiquement.

**Nota** : le nombre de fonctionnalités accessibles varie selon le type de baladeur audio numérique et sa compatibilité avec le système audio.



### Lecture aléatoire « MIX »

Faites un appui long sur **30** pour activer la lecture aléatoire de toutes les pistes du dossier.

Le témoin « MIX » **s** s'allume sur l'écran. Une piste est choisie de manière aléatoire. Le passage d'une piste à une autre se fait de manière aléatoire.

Faites à nouveau un appui long sur **30** pour désactiver la lecture aléatoire, le témoin « MIX » **s** s'éteint.

L'extinction du système audio désactive la lecture aléatoire.

## SOURCES AUDIO AUXILIAIRES (8/8)



### Répéter « RPT »

Cette fonction vous permet de lire en boucle une liste de lecture.

Effectuez un appui court sur **30** pour activer la fonction répétition sur toute la liste de lecture.

Le témoin « RPT » **u** s'allume sur l'écran.

Effectuez à nouveau un appui court sur **30** pour répéter la piste en cours, un « 1 » **t** apparaît sur le témoin « RPT ».

Effectuez à nouveau un appui court sur **30** pour désactiver la fonction répétition, le témoin « RPT » **u** s'éteint.

Vous pouvez également utiliser ces options de lecture en sélectionnant le menu « AUDIO » depuis le menu principal puis sélectionnez la source USB.

### Mode de lecture

Le mode de lecture est représenté par les témoins suivant :

- « PLAY » **d** ;
- « STOP » **h**.



Manipulez le baladeur audio numérique lorsque les conditions de circulation vous le permettent.

Rangez le baladeur audio numérique lorsque vous roulez (risque de projection en cas de freinage brutal ou en cas de choc).



### Couper le son

Effectuez un appui court sur **28** pour couper le son du système audio.

Effectuez à nouveau un appui court sur **28** ou effectuez une action sur le volume pour remettre le son du système audio.

Le son du système audio s'active aussi lors d'un changement de source ou de la diffusion automatique d'informations.

# APPAIRER, DÉAPPAIRER UN TÉLÉPHONE (1/6)



## Radio avec affichage central

### Connexion Bluetooth®

Pour activer la fonction Bluetooth® du système audio :

- appuyez sur **3** ou **19** pour accéder au menu « Téléphone » ;
- sélectionnez « BT ON/OFF » à l'aide de **6** ou **15**, puis appuyez sur **6** ou **18** pour valider ;
- sélectionnez « OUI » à l'aide de **6** ou **15**, puis appuyez sur **6** ou **18** pour valider.

## Appairer un téléphone

Pour utiliser votre système mains libres, appairez votre mobile Bluetooth® au véhicule. Assurez-vous que le Bluetooth® de votre téléphone est activé et réglez son statut sur « visible ».

L'appairage permet au système téléphonie mains libres de reconnaître et de mémoriser un téléphone.

Vous pouvez appairer jusqu'à cinq téléphones, mais un seul peut être connecté à la fois.

L'appairage peut s'effectuer soit via le système audio, soit via votre téléphone. Votre système audio et votre téléphone doivent être allumés.

**Nota :** lorsque vous appairez un nouveau téléphone alors qu'un autre téléphone est déjà connecté au système audio, ce dernier sera déconnecté et remplacé par le nouveau téléphone appairé.



Pour des raisons de sécurité, effectuez ces opérations véhicule à l'arrêt.

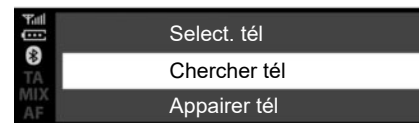

## Appairer un téléphone Bluetooth® avec le système audio depuis le système audio

Cette méthode permet d'effectuer une recherche Bluetooth® depuis le système audio.

Pour appairer un téléphone avec cette méthode, effectuez les opérations suivantes :

- sur votre téléphone, activez le Bluetooth® ;
- appuyez sur **3** ou **19** pour accéder au menu « Téléphone » ;
- sélectionnez « Chercher tél » à l'aide de **6** ou **15**, puis appuyez sur **6** ou **18** pour valider.

## APPAIRER, DÉSPAIRER UN TÉLÉPHONE (2/6)

La recherche des appareils Bluetooth® présents à proximité démarre (cette recherche peut prendre jusqu'à soixante secondes).

Sélectionnez le téléphone que vous souhaitez appairer en tournant **6** ou **15** puis appuyez sur **6** pour valider.

Depuis votre appareil Bluetooth®, confirmez la demande d'appairage.

Lorsque le message « connecté » s'affiche à l'écran du système audio, l'appareil Bluetooth® est automatiquement enregistré et connecté au véhicule.

Vous retrouvez à l'écran votre appareil dans la liste des téléphones reconnus, accessible également dans le sous-menu « Sélect. tél ».

Au bout de 60 secondes, si l'appairage échoue, le message « Echec appairage » apparaît, répétez ces opérations pour réussir l'action souhaitée. Pour plus d'informations, consultez la notice d'utilisation de votre téléphone.

### Appairer un téléphone Bluetooth® avec système audio depuis votre téléphone

Cette méthode permet d'effectuer une recherche Bluetooth® depuis votre téléphone.

Pour appairer votre téléphone avec cette méthode, effectuez les opérations suivantes :

- sur votre téléphone, activez le Bluetooth® ;
- appuyez sur **3** ou **19** pour accéder au menu « Téléphone » ;
- puis sélectionnez « Chercher tél » à l'aide de **6**, puis appuyez sur **6** ou **18** pour valider ;
- sélectionnez « Appairer tél » l'aide de **6**, puis appuyez sur **6** ou **18** pour valider ;
- Le message « Entrez le code : XXXXXX » s'affiche sur l'écran du système audio et un décompte de 60 secondes débute.

Le système audio est désormais visible des autres appareils Bluetooth® pendant 60 secondes environ.

Recherchez le système audio à l'aide de votre téléphone puis sélectionnez-le (reportez-vous à la notice d'utilisation de votre téléphone) ou acceptez le code d'appairage avec votre téléphone.

Le message « MY CAR » ou « Dacia Media Control Multimédia » s'affiche sur l'écran du système audio pour vous informer que votre téléphone est appairé et connecté avec votre système audio.

Si l'appairage échoue, l'afficheur du système audio retourne au menu « Téléphone ».

## APPAIRER, DÉAPPAIRER UN TÉLÉPHONE (3/6)

Si le nombre maximum de téléphones appairés au système audio est atteint, l'appairage d'un nouveau téléphone nécessite le désappairage d'un téléphone existant (reportez-vous au paragraphe « Désappairer un téléphone » de ce chapitre).



Votre système téléphonique mains libres a seulement pour objet de faciliter la communication en diminuant les facteurs de risque sans les éliminer totalement. Respectez obligatoirement les lois en vigueur du pays dans lequel vous vous trouvez.

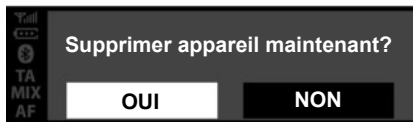

### Désappairer un téléphone

Le désappairage permet de supprimer un téléphone de la mémoire du système de téléphonie mains libres :

- appuyez sur **3** ou **19** pour accéder au menu « Téléphone » ;
- sélectionnez le menu « Suppr. tél » à l'aide de **6** ou **15**, puis appuyez sur **6** ou **18** pour valider ;
- sélectionnez « OUI » à l'aide de **6** ou **15**, puis appuyez sur **6** ou **18** pour valider.

Un message s'affiche à l'écran du système audio pour confirmer et valider votre choix (comme présenté dans l'illustration).

Si 5 téléphones sont déjà enregistrés, le système vous propose de supprimer un des appareils. En sélectionnant « OUI », vous êtes renvoyé au menu « Suppr. tél ».

**Nota :** Le désappairage d'un téléphone supprime tous les contacts du répertoire téléphonique et l'historique des appels dans le système audio synchronisé avec le téléphone.

# APPAIRER, DÉSPAIRER UN TÉLÉPHONE (4/6)

## Radio avec affichage au tableau de bord

### Connexion Bluetooth®

Pour activer la fonction Bluetooth® du système audio :

- appuyez sur **32** pour accéder au menu principal ;
- sélectionnez « Réglages », « Réglages téléphone » puis « Bluetooth® » à l'aide de **33** ou **34** et validez par **35** ;
- sélectionnez « OUI » à l'aide de **33** ou **34**, puis validez par **28**. Le symbole Bluetooth® apparaît alors en permanence dans la barre d'état **21** de l'écran.



Pour des raisons de sécurité, effectuez ces opérations véhicule à l'arrêt.

### Appairer un téléphone

Pour utiliser votre système mains libres, appairez votre mobile Bluetooth® au véhicule. Assurez-vous que le Bluetooth® de votre téléphone est activé et réglez son statut sur « visible ».

L'appairage permet au système téléphonie mains libres de reconnaître et de mémoriser un téléphone.

Vous pouvez appairer jusqu'à cinq téléphones, mais un seul peut être connecté à la fois.

L'appairage peut s'effectuer soit via le système audio, soit via votre téléphone. Votre système audio et votre téléphone doivent être allumés.

**Nota :** lorsque vous appairez un nouveau téléphone alors qu'un autre téléphone est déjà connecté au système audio, ce dernier sera déconnecté et remplacé par le nouveau téléphone appairé.



### Appairer un téléphone Bluetooth® avec le système audio depuis le système audio

Cette méthode permet d'effectuer une recherche Bluetooth® depuis le système audio.

Pour appairer un téléphone avec cette méthode, effectuez les opérations suivantes :

- sur votre téléphone, activez le Bluetooth® ;
- appuyez sur **32** pour accéder au menu principal ;
- sélectionnez « Réglages », « Réglages téléphone » à l'aide de **33** ou **34** et validez par **35** ;

## APPAIRER, DÉSPAIRER UN TÉLÉPHONE (5/6)

– sélectionnez « Chercher tél » à l'aide de **33** ou **34**, puis validez par **35**.

Un message s'affiche à l'écran. Appuyez sur **35** pour lancer la recherche.

La recherche des appareils Bluetooth® présents à proximité démarre (cette recherche peut prendre jusqu'à 60 secondes).

Sélectionnez le téléphone que vous souhaitez appairer à l'aide de **33** ou **34**, puis validez par **35**.

Depuis votre appareil Bluetooth®, confirmez la demande d'appairage.

Lorsque le message « Nom de l'appareil BT connecté » s'affiche à l'écran du système audio, l'appareil Bluetooth® est automatiquement enregistré et connecté au véhicule.

Vous retrouvez à présent à l'écran votre appareil dans la liste des téléphones reconnus, accessible également dans le sous-menu « Sélect. tél ».

Au bout de 60 secondes, si l'appairage échoue, le message « Echec appairage » apparaît, répétez ces opérations pour réussir l'action souhaitée.

Pour plus d'informations, consultez la notice d'utilisation de votre téléphone.

### Appairer un téléphone Bluetooth® avec système audio depuis votre téléphone

Cette méthode permet d'effectuer une recherche Bluetooth® depuis votre téléphone.

Pour appairer votre téléphone avec cette méthode, effectuez les opérations suivantes :

- appuyez sur **32** pour accéder au menu principal ;
- sélectionnez « Réglage », « Téléphone » à l'aide de **33** ou **34**, puis validez par **35** ;
- sélectionnez « Appairer tél » à l'aide de **33** ou **34**, puis validez par **35** ;
- Le message « Entrez le code : XXXXXX » s'affiche sur l'écran du système audio et un décompte de 60 secondes débute.

Le système audio est désormais visible pour les autres appareils Bluetooth® pendant 60 secondes environ.

Recherchez le système audio à l'aide de votre téléphone puis sélectionnez-le ou acceptez le code d'appairage avec votre téléphone.

Le message « MY CAR » ou « Dacia Media Control Multimédia » s'affiche sur l'écran du système audio pour vous informer que votre téléphone est appairé et connecté avec votre système audio.

Si l'appairage échoue, l'afficheur du système audio retourne au menu « Téléphone ».

Si le nombre maximum de téléphones appairés au système audio est atteint, l'appairage d'un nouveau téléphone nécessite le désappairage d'un téléphone existant (reportez-vous au paragraphe « Désappairer un téléphone » de ce chapitre).



Votre système téléphonique mains libres a seulement pour objet de faciliter la communication en diminuant les facteurs de risque sans les éliminer totalement. Respectez obligatoirement les lois en vigueur du pays dans lequel vous vous trouvez.



## APPAIRER, DÉAPPAIRER UN TÉLÉPHONE (6/6)



### Désappairer un téléphone

Le désappairage permet de supprimer un téléphone de la mémoire du système audio.

Pour désappairer et supprimer votre téléphone de la mémoire du système audio, effectuez les opérations suivantes :

- appuyez sur **32** pour accéder au menu principal ;
- sélectionnez « Réglage », « Réglages téléphone » puis « Suppr. tél » à l'aide de **33** ou **34** et validez par **35** ;



- sélectionnez le téléphone que vous souhaitez désappairer à l'aide de **33** ou **34** et validez par **35** ;
- sélectionnez « OUI » à l'aide de **33** ou **34**, puis validez par **35**.

Si 5 téléphone sont déjà enregistrés, le système vous propose de supprimer un des appareils. En sélectionnant « OUI », vous êtes renvoyé au menu « Suppr. tél ».

**Nota** : Le désappairage d'un téléphone supprime tous les contacts du répertoire téléphonique et l'historique des appels dans le système audio synchronisé avec le téléphone.



Pour désappairer et supprimer tous les téléphones de la mémoire du système audio :

- appuyez sur **32** pour accéder au menu principal ;
- sélectionnez « Réglage », « Réglages téléphone » puis « Suppr. tout » à l'aide de **33** ou **34** et validez par **35** ;
- sélectionnez « OUI » à l'aide de **33** ou **34**, puis validez par **35**.

**Nota** : Tous les contacts du répertoire téléphonique et l'historique des appels dans le système audio synchronisé seront supprimés.

# CONNECTER, DÉCONNECTER UN TÉLÉPHONE (1/5)

## Connecter un téléphone appairé

Votre téléphone doit être connecté au système de téléphonie mains libres pour accéder à toutes ses fonctions.

Aucun téléphone ne peut être connecté au système de téléphonie mains libres s'il n'a pas été préalablement appairé.

Reportez-vous au paragraphe « Appairer un téléphone » du chapitre « Appairer/Désappairer un téléphone ».

**Nota :** la connexion Bluetooth® de votre téléphone doit être activée et réglée sur « visible ».

### Connexion automatique

Dès l'allumage du véhicule, le système audio recherche les téléphones appairés présents à proximité.

**Nota :** le téléphone prioritaire est le dernier à avoir été connecté.

La recherche se poursuit jusqu'à ce qu'un téléphone appairé soit trouvé (cette recherche peut prendre plusieurs minutes).

**Nota :** Pour plus de précisions sur la liste des téléphones compatibles, adressez-vous à un Représentant de la marque.

- contact mis, vous pouvez bénéficier d'une connexion automatique de votre téléphone. Il peut être nécessaire d'activer la fonction de connexion Bluetooth® automatique de votre téléphone avec le système mains libres. Pour ce faire, reportez-vous à la notice de votre téléphone ;
- à la reconnexion et en présence de deux téléphones appairés dans le périmètre de réception du système mains libres, le dernier téléphone connecté sera prioritaire, y compris si ce dernier se trouve à l'extérieur du véhicule et à portée du système mains libres.

**Nota :** si au moment de la connexion avec votre système de téléphonie mains libres vous êtes déjà en communication, le téléphone sera automatiquement connecté et la conversation basculera sur les haut-parleurs du véhicule.



Votre système téléphonique mains libres a seulement pour objet de faciliter la communication en diminuant les facteurs de risque sans les éliminer totalement. Respectez obligatoirement les lois en vigueur du pays dans lequel vous vous trouvez.



Pour des raisons de sécurité, effectuez ces opérations véhicule à l'arrêt.

# CONNECTER, DÉCONNECTER UN TÉLÉPHONE (2/5)



## Radio avec affichage central

### Connexion manuelle (changement de téléphone connecté)

- appuyez sur **3** ou **19** pour accéder au menu « Téléphone » ;
- tournez **6** ou **15** jusqu'au menu « Sélect. tél » ;
- puis validez en appuyant sur **6**.



La liste des téléphones déjà appairés s'affiche.

Sélectionnez le téléphone que vous souhaitez connecter à l'aide de **6** ou **15**, puis validez en appuyant sur **6**.

Un message vous informe que le téléphone est bien connecté.

**Nota :** si un téléphone est déjà connecté, lors du changement de téléphone dans la liste des téléphones déjà appairés, la connexion existante est automatiquement remplacée par celle du nouveau téléphone demandé.

## Échec de connexion

En cas d'échec de la connexion, veuillez vérifier que :

- votre téléphone est allumé ;
- la batterie de votre téléphone n'est pas déchargée ;
- votre téléphone a préalablement été appairé au système de téléphonie mains libres ;
- le Bluetooth® de votre téléphone et du système audio est activé ;
- le téléphone est configuré pour accepter la demande de connexion du système audio.

**Nota :** l'utilisation prolongée de votre système de téléphonie mains libres décharge plus rapidement la batterie de votre téléphone.

## CONNECTER, DÉCONNECTER UN TÉLÉPHONE (3/5)

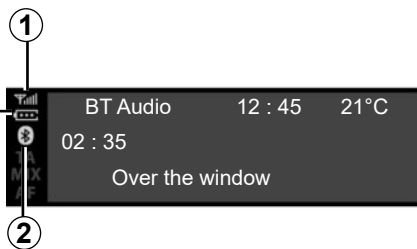

### Informations du téléphone

Une fois connecté, le système audio vous fournit des informations liées au téléphone :

- l'état du réseau téléphonique **1** ;
- le niveau de la batterie **2** ;
- le type de connexion au système multimédia **3**.



### Déconnecter un téléphone

Pour déconnecter votre téléphone, vous pouvez :

- désactiver la fonction Bluetooth® de votre système audio ;
- désactiver la fonction Bluetooth® de votre téléphone ;
- supprimer le téléphone appairé via le système audio. Reportez-vous au paragraphe « Désappairer un téléphone » du chapitre « Appairer, désappairer un téléphone ».

Un message s'affiche alors sur l'écran du système audio confirmant la déconnexion du téléphone.

### Nota :

- l'extinction du téléphone provoque aussi la déconnexion du téléphone.
- si vous êtes en communication au moment de la déconnexion de votre téléphone, celle-ci sera automatiquement transférée sur votre téléphone.

Pour désactiver le Bluetooth® de votre smartphone, reportez-vous à la notice d'utilisation de votre téléphone.

Pour désappairer et supprimer le téléphone Bluetooth®, reportez-vous au paragraphe « Désappairer un téléphone » du chapitre « Appairer, désappairer un téléphone ».

## CONNECTER, DÉCONNECTER UN TÉLÉPHONE (4/5)



### Radio avec affichage au tableau de bord

#### Connexion manuelle (changement de téléphone connecté)

- Appuyez sur **32** pour accéder au menu principal ;
- sélectionnez le menu « Téléphone » à l'aide de **26**, **33** ou **34**, puis validez en appuyant sur **35** ;
- sélectionnez le menu « Sélect. tél » à l'aide de **26**, **33** ou **34**, puis validez en appuyant sur **35**.



La liste des téléphones déjà appairés s'affiche.

Sélectionnez le téléphone que vous souhaitez connecter dans la liste à l'aide de **26**, **33** ou **34**, puis validez en appuyant sur **35**.

Un message vous informe que le téléphone est bien connecté.

**Nota** : si un téléphone est déjà connecté lors du changement de téléphone, la connexion existante est automatiquement remplacée par le nouveau téléphone.

### Échec de connexion

En cas d'échec de la connexion, veuillez vérifier que :

- votre téléphone est allumé ;
- la batterie de votre téléphone n'est pas déchargée ;
- votre téléphone a préalablement été appairé au système de téléphonie mains libres ;
- le Bluetooth® de votre téléphone et du système audio est activé ;
- le téléphone est configuré pour accepter la demande de connexion du système audio.

**Nota** : l'utilisation prolongée de votre système de téléphonie mains libres décharge plus rapidement la batterie de votre téléphone.

## CONNECTER, DÉCONNECTER UN TÉLÉPHONE (5/5)



### Informations du téléphone

Une fois connecté, le système audio vous fournit des informations liées au téléphone :

- l'état du réseau téléphonique **5** ;
- le niveau de la batterie **6** ;
- le type de connexion au système multimédia **4**.



### Déconnecter un téléphone

Pour déconnecter votre téléphone, vous pouvez :

- désactiver la fonction Bluetooth® de votre système audio ;
- désactiver la fonction Bluetooth® de votre téléphone ;
- supprimer le téléphone appairé via le système audio. Reportez-vous au paragraphe « Désappairer un téléphone » du chapitre « Appairer, désappairer un téléphone ».

L'extinction du téléphone provoque aussi la déconnexion du téléphone.

Un message s'affiche alors sur l'écran du système audio confirmant la déconnexion du téléphone.

**Nota :** si vous êtes en communication au moment de la déconnexion de votre téléphone, celle-ci sera automatiquement transférée sur votre téléphone.

Pour désactiver le Bluetooth® de votre système audio, reportez-vous au paragraphe « Fonction Bluetooth® » du chapitre « Description générale ».

Pour désactiver le Bluetooth® de votre smartphone, reportez-vous à la notice d'utilisation de votre téléphone.

Pour désappairer et supprimer le téléphone Bluetooth®, reportez-vous au paragraphe « Désappairer un téléphone » du chapitre « Appairer, désappairer un téléphone ».

# ÉMETTRE, RECEVOIR UN APPEL (1/7)

## Radio avec affichage central

### Appeler un contact depuis le répertoire téléphonique

Lors de l'appairage d'un téléphone, son répertoire est automatiquement téléchargé dans le système audio (suivant téléphone).

Pour rechercher un contact :

- appuyer sur **3** ou **19** pour accéder au menu « Téléphone » ;
- sélectionnez « Répertoire » à l'aide de **6** ou **15**, puis appuyez sur **6** pour valider.



Depuis le menu « Répertoire », vous pouvez rechercher un contact par nom, pour cela :

- appuyez sur **6** ou **15** pour faire apparaître l'alphabet numérique ;
- utilisez **6** ou **15** pour faire défiler les lettres de l'alphabet ;

- lorsque vous avez sélectionné la lettre désirée, faites un appui sur **6** pour valider ;
- sélectionnez le contact souhaité à l'aide de **6** ou **15**, puis appuyez sur **6** pour afficher le ou les numéros du contact enregistrés ;
- sélectionnez le numéro souhaité à l'aide de **6** ou **15**, puis appuyez sur **6** pour valider et lancer l'appel.

**Nota :** Pour revenir à l'écran précédent, appuyez sur **4**.



Il est recommandé de s'arrêter pour composer un numéro ou pour rechercher un contact.

## ÉMETTRE, RECEVOIR UN APPEL (2/7)

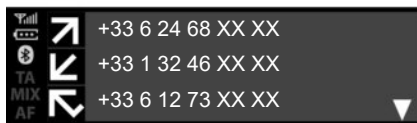

### Appeler un contact figurant dans l'historique des appels

Pour afficher l'historique des appels :

- appuyez sur **3** ou effectuez un appui court sur **19** pour accéder au menu « Téléphone » ;
- sélectionnez « Appels » à l'aide de **6** ou **15**, puis appuyez sur **6** pour valider ;
- sélectionnez le contact ou le numéro à appeler à l'aide de **6** ou **15**, puis appuyez sur **3**, **6** ou **19** pour lancer l'appel.

Pour rappeler le dernier numéro composé, effectuez un appui long sur **3** ou **19**.

### Émettre un appel en composant un numéro

Pour émettre un appel en composant le numéro :

- appuyez sur **3** ou effectuez un appui court sur **19** pour accéder au menu « Téléphone » ;
- sélectionnez « Composer » à l'aide de **6** ou **15**, puis appuyez sur **6** pour valider ;
- sélectionnez chaque chiffre à l'aide de **6** ou **15**, puis appuyez sur **6** pour valider ;
- une fois le numéro complet composé, appuyez sur **3**, **6** ou **19** pour lancer l'appel.

Vous pouvez rappeler le dernier numéro composé en appuyant longuement sur **4**.



Il est recommandé de s'arrêter pour composer un numéro ou pour rechercher un contact.

### Recevoir un appel

À la réception d'un appel, le numéro du correspondant s'affiche à l'écran du système audio (cette fonction dépend des options auxquelles vous avez souscrit auprès de votre opérateur téléphonique).

Si le numéro appelant est présent dans l'un des répertoires, le nom de votre contact est alors affiché à la place du numéro.

Si le numéro appelant ne peut être visualisé, le message « Numéro masqué » s'affiche sur l'écran du système audio.



## ÉMETTRE, RECEVOIR UN APPEL (3/7)



Pour accepter un appel entrant, appuyez sur **3** ou **16**. Vous pouvez également sélectionner **37** à l'aide de **6** ou **15**, puis appuyez sur **6** pour valider et accepter l'appel entrant.

Pour rejeter un appel, effectuez un appui long sur **3** ou sur **16**. Vous pouvez également sélectionner **38** à l'aide de **6** ou **15**, puis appuyez sur **6** pour valider et rejeter l'appel.

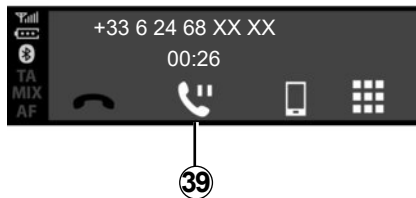

Pour mettre en attente un appel entrant, sélectionnez **39** à l'aide de **6** ou **15**, puis appuyez sur **6** pour valider et mettre l'appel entrant en attente.

### En cours de communication

Vous pouvez :

- régler le volume en tournant **1** ou en appuyant sur **13** ou **14** ;
- raccrocher en appuyant sur **3** ou sur **16**.

Le système permet de gérer la fonction de double appel lorsque votre téléphone est connecté (selon abonnement).

## ÉMETTRE, RECEVOIR UN APPEL (4/7)

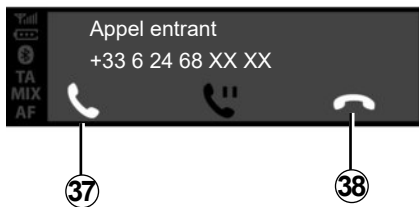

Tournez **6** ou **15**, puis validez sur **6**.  
Vous pouvez :

- accepter l'appel entrant/reprendre un appel mis en attente en sélectionnant **37** ;
- raccrocher en sélectionnant **38** pendant la conversation ;

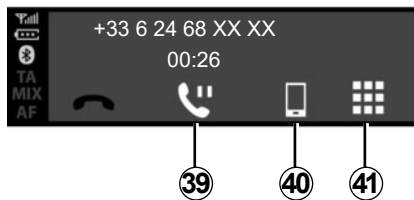

- mettre un appel en attente en sélectionnant **39** ;
- basculer la conversation de votre système audio vers votre téléphone en sélectionnant **40** ;
- contrôler le clavier de votre téléphone depuis le système audio en sélectionnant **41** ;

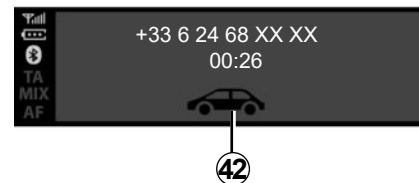

- basculer la conversation de votre téléphone vers votre système audio en sélectionnant **42**.

Le système permet de gérer la fonction de double appel lorsque votre téléphone est connecté (selon abonnement).

## ÉMETTRE, RECEVOIR UN APPEL (5/7)

### Radio avec affichage au tableau de bord

#### Appeler un contact depuis le répertoire téléphonique

Lors de l'appairage d'un téléphone, son répertoire est automatiquement télé-chargé dans le système audio (suivant téléphone).

Vous pouvez aussi autoriser le partage automatique du répertoire téléphonique et de l'historique des appels pour que le système multimédia les transfère automatiquement lors de vos prochains appairages.

Si l'accès n'a pas été autorisé, un message s'affiche sur l'écran du système audio, vous demandant d'autoriser l'accès au répertoire.

Si votre téléphone n'est pas visible par le système multimédia, consultez la notice d'utilisation de votre téléphone.



Pour rechercher un contact :

- appuyer sur **32**, puis « Téléphone » à l'aide de **33** ou **34**, puis appuyez sur **35** pour valider ;
- sélectionnez « Répertoire » à l'aide de **33** ou **34**, puis appuyez sur **35** pour valider.

Depuis le menu « Répertoire », vous pouvez rechercher un contact par nom, pour cela :

- effectuez un appui long sur **33** ou **34** pour activer la recherche ;
- utilisez **26**, **33** ou **34** pour faire défiler les lettres de l'alphabet ;
- lorsque vous avez sélectionné la lettre désirée, faites un appui sur **35** pour valider ;
- sélectionnez le contact souhaité à l'aide de **33** ou **34**, puis appuyez sur **35** pour afficher le ou les numéros du contact enregistrés ;
- sélectionnez le numéro souhaité à l'aide de **33** ou **34**, puis appuyez sur **35** pour valider et lancer l'appel.

**Nota :** pour revenir à l'écran précédent, appuyez sur **36**.



Il est recommandé de s'arrêter pour rechercher un contact.

## ÉMETTRE, RECEVOIR UN APPEL (6/7)

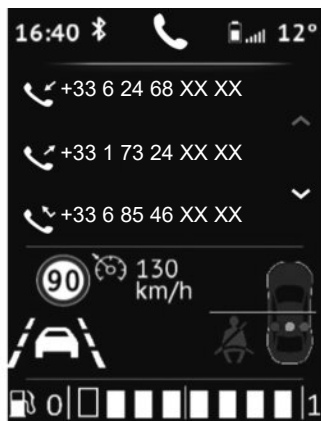

### Appeler un contact figurant dans l'historique des appels

Pour afficher l'historique des appels :

- effectuez un appui court sur **28** pour accéder au menu « Téléphone » ou appuyer sur **32**, puis « Téléphone » à l'aide de **33** ou **34**, puis appuyez sur **35** pour valider ;
- sélectionnez « Appels » à l'aide de **33** ou **34**, puis appuyez sur **35** pour valider ;
- sélectionnez le contact ou le numéro à appeler à l'aide de **33** ou **34**, puis appuyez sur **35** pour lancer l'appel.



### Recevoir un appel

À la réception d'un appel, le numéro du correspondant s'affiche à l'écran du système audio (cette fonction dépend des options auxquelles vous avez souscrit auprès de votre opérateur téléphonique).

Si le numéro appelant est présent dans l'un des répertoires, le nom de votre contact est alors affiché à la place du numéro.

Si le numéro appelant ne peut être visualisé, le message « Numéro masqué » s'affiche sur l'écran du système audio.

Pour accepter un appel entrant :

- sélectionnez l'icône **37** à l'aide de **33** ou **34**, puis appuyez sur **35** pour valider ;

ou

- effectuez un appui court sur **28**.

Pour rejeter un appel entrant :

- sélectionnez l'icône **38** à l'aide de **33** ou **34**, puis appuyez sur **35** pour valider ;

ou

- effectuez un appui long sur **28**.



Il est recommandé de s'arrêter pour composer un numéro ou pour rechercher un contact.

## ÉMETTRE, RECEVOIR UN APPEL (7/7)



### Recevoir un double appel

À la réception d'un double appel, le numéro du deuxième correspondant s'affiche à l'écran du système audio (cette fonction dépend des options auxquelles vous avez souscrit auprès de votre opérateur téléphonique). Vous pouvez :

- accepter l'appel entrant en sélectionnant **37** ;
- refuser l'appel entrant en sélectionnant **38** ;
- mettre l'appel entrant en attente en sélectionnant **39**.

Pour raccrocher pendant la conversation appuyez sur **38**.

### En cours de communication

Vous pouvez :

- régler le volume en appuyant sur **27** ou **29** ;
- raccrocher en appuyant sur **28**.

Appuyez sur **33** ou **34**, puis validez avec **35**. Vous pouvez :

- accepter l'appel entrant/reprendre un appel mis en attente en sélectionnant **37** ;
- raccrocher en sélectionnant **38** pendant la conversation ;
- mettre un appel en attente en sélectionnant **39** ;
- utiliser le clavier du système audio pour les appels robotiques en sélectionnant **41**.

Le système permet de gérer la fonction de double appel lorsque votre téléphone est connecté (selon abonnement).



### Utiliser le clavier en cours de communication

Pour utiliser le clavier du système audio en cours de communication :

- sélectionnez le clavier du système audio **33** à l'aide de **33** ou **34**, puis appuyez sur **35** pour valider ;
- sélectionnez le numéro ou le caractère à l'aide de **33** ou **34**, puis appuyez sur **35** pour valider votre choix.

**Nota** : pour revenir à l'écran précédent, appuyez sur **36**.

## CHARGEUR SANS FIL (1/2)

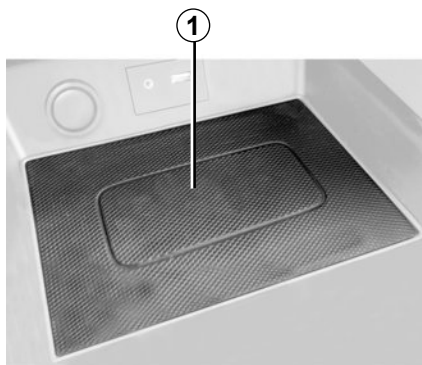

### Présentation

La zone de charge d'induction **1** permet de charger un téléphone sans le connecter à un câble de chargement.

**Nota** : pour plus de précisions sur la liste des téléphones compatibles, adressez-vous à un Représentant de la marque ou consultez le site du constructeur.

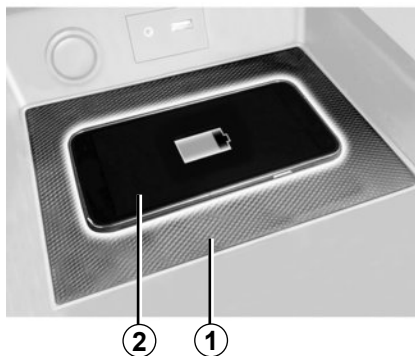

### Procédure de chargement

Positionnez votre téléphone **2** dans la zone d'induction **1**.

La procédure de chargement de votre téléphone **2** est interrompue dans les cas suivants :

- un objet est détecté dans la zone de charge d'induction **1**, comme indiqué par l'état de charge **5**. Un message vous demande de libérer la zone de dépose du chargeur sans fil pour pouvoir y placer **uniquement** votre téléphone ;
- le téléphone est complètement chargé, comme indiqué par l'état de charge **3** ;

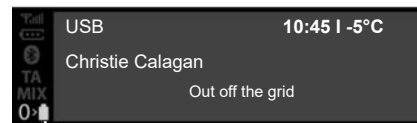

- la zone de charge d'induction **1** est en **surchauffe**. La procédure de chargement de votre téléphone **2** reprendra au bout de quelques instants, dès lors que la température sera redescendue.

Les objets laissés dans la zone de charge à induction **1** risquent de chauffer. Il est conseillé de les déposer dans les autres zones prévues à cet effet (vide-poches, pare-soleil...).

## CHARGEUR SANS FIL (2/2)

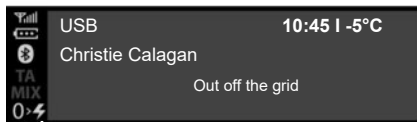

### Etat d'avancement de la charge

Le système audio vous informe de l'état d'avancement de la charge sur la façade du système audio :

- téléphone chargé **3** ;
- chargement en cours **4** ;
- objet métallique détecté **5**.

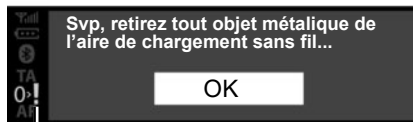

**Nota** : il est préférable de retirer la coque ou l'étui de protection de votre téléphone (s'il en est équipé), afin d'obtenir une efficacité de charge optimale.

Le chargeur inductif utilise un logiciel open source sous licence BSD-3-Clause, qui intègre des restrictions et limitations dont vous devez prendre connaissance sur Open Source Initiative.

Il est impératif de ne laisser aucun objet (clé USB, carte SD, carte de crédit, bijoux, clé, pièces de monnaie...) dans la zone de charge à induction **1** lors de la charge de votre téléphone. Retirez toutes les cartes magnétiques ou les cartes de crédit de l'étui avant de positionner votre téléphone dans la zone de charge d'induction **1**.

# RÉGLAGES SYSTÈME (1/9)



## Radio avec affichage central

### Réglages Audio

Affichez le menu des réglages par un appui sur **5**. Sélectionnez « Regl. Son » à l'aide de **6** ou **15**, puis appuyez sur **6** ou **18** pour valider. Les réglages disponibles sont les suivants :

- « Egaliseur » ;
- « Spatialisation » ;
- « Volume Km/h » ;
- « Bass Boost » ;
- « Reset ».



### « Equaliseur »

Sélectionnez « Equaliseur », puis appuyez sur **6** ou **15** pour accéder aux différentes rubriques dans l'ordre suivant :

- « Grave » ;
- « Moyen » ;
- « Aigüe ».

### « Spatialisation » (Répartition sonore)

- « Balance » (répartition du son gauche/droite) ;
- « Fader » (répartition du son avant/arrière).

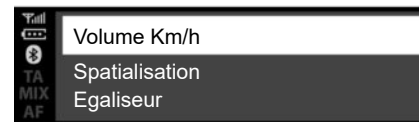

Vous pouvez modifier la valeur de chaque réglage à l'aide de **6** ou **15**.

Appuyez sur **6** ou **18** pour valider et revenir à la sélection précédente.

Pour quitter le menu en cours, appuyez sur **4**.

### « Volume sensible à la vitesse »

Le volume du système audio varie en fonction de la vitesse du véhicule.

Accédez au menu « Réglages Audio » puis validez « Volume Km/h » par un appui sur **6** ou **18**.



## RÉGLAGES SYSTÈME (2/9)

Pour atteindre le rapport souhaité, choisissez parmi la liste suivante :

- « NON » ;
- « Très faible » ;
- « Faible » ;
- « Moyen » ;
- « Haut » ;
- « Très élevé ».

### « Bass Boost »

La fonction « Bass Boost » permet de renforcer le volume qui s'applique à l'ensemble des basses.

Pour activer/désactiver cette fonction, choisissez « ON/OFF » à l'aide de **6** ou **15**, puis appuyez sur **6** ou **18** pour valider.

### « Audio par défaut »

Affichez le menu « Régl. Son » et sélectionnez « Par défaut » puis « Reset ». Sélectionnez « OUI » ou « NON ». Tous les réglages audio reviennent à leur valeur par défaut.



## Réglage de l'heure

Cette fonction permet de paramétrer l'heure.

Affichez le menu des réglages par un appui sur **5**. Sélectionnez « Horloge » à l'aide de **6** ou **15**, puis appuyez sur **6** ou **18** pour valider. Les réglages disponibles sont les suivants :

- « Réglage » : réglage des heures et minutes ;
- « Format » : choisir le format d'affichage de l'heure « 12h » ou « 24h ».

## Réglages de la radio

Pour accéder aux réglages de la radio, appuyez sur **5**, puis sélectionnez « Régl. Radio » à l'aide de **6** ou **15**. Appuyez sur **6** ou **18** pour valider.

Les réglages disponibles sont les suivants :

- « iTraffic » (informations trafic) ;
- « AF » ;
- « Alertes DR » (bulletins d'informations) ;
- « Màj Liste FM » ;
- « Màj Liste DR ».



Pour des raisons de sécurité, effectuez ces réglages véhicule à l'arrêt.

## RÉGLAGES SYSTÈME (3/9)

### « iTrafic » (informations trafic)

Pour activer ou désactiver cette fonction :

- affichez le menu des réglages par un appui long sur **5**, puis appuyez sur **5** pour valider ;
- sélectionnez « Regl. Radio » à l'aide de **6** ou **15**, puis appuyez sur **6** ou **18** pour valider ;
- sélectionnez « iTrafic » à l'aide de **6** ou **15**, puis appuyez sur **6** ou **18** pour valider ;
- sélectionnez « ON » ou « OFF » pour activer ou désactiver la fonction « iTrafic ».

Un appui sur **4** de la façade du système audio, permet de revenir au menu précédent.

### « AF » (suivi de fréquences AF)

La fréquence d'une station FM change selon la zone géographique.

Certaines stations utilisent le système RDS principalement pour le suivi de fréquences « AF » lors de déplacements avec voiture.

### « Alertes DR » (bulletin d'informations)

- Affichez le menu des réglages par un appui sur **5**, sélectionnez « Paramètres Radio » à l'aide de **6** ou **15**, puis appuyez sur **6** ou **18** pour valider ;
- sélectionnez « Alertes DR » à l'aide de **6** ou **15**, puis appuyez sur **6** ou **18** pour valider ;
- sélectionnez le(s) bulletin(s) d'informations que vous souhaitez écouter à l'aide de **6** ou **15**, puis appuyez sur **6** ou **18** pour valider.

### « Màj Liste FM »

Reportez-vous au paragraphe « Màj Liste FM » du chapitre « Écouter la radio ».

### « Màj Liste DR »

Reportez-vous au paragraphe « Màj Liste DR » du chapitre « Écouter la radio ».

# RÉGLAGES SYSTÈME (4/9)

## Choix de la langue

Cette fonction permet de changer la langue utilisée par le système audio.

Accédez à la rubrique « Langue » accessible par un appui sur **5**, choisissez la langue désirée à l'aide de **6** ou **15**, puis appuyez sur **6** ou **18** pour valider.



## Version du logiciel

Affichez le menu des Réglages en appuyant sur **5** « SETUP » puis descendre sur « Version SW ». La version du logiciel ou « Software » s'affiche à l'écran.

Pour mettre à jour le Software, veuillez télécharger sur un support USB la dernière MàJ du programme, disponible sur le site internet du constructeur, puis insérez votre clé dans le port USB **7**. Le système annonce automatiquement : « MàJ SW détectée ».

Confirmez « OUI/NON » et attendez l'affichage du message « Enlever l'USB » pour redémarrer votre système radio et prendre en compte la mise à jour.

## « Réglages BT » (Bluetooth®)

Accédez au menu « Téléphone », suivant le système audio :

- appuyez sur **3** ou **13** ;
- sélectionnez la rubrique « Réglages BT » à l'aide de **6** ou **15**, puis appuyez sur **6** ou **18** pour valider.

Les réglages disponibles sont les suivants :

- « Volume » : réglage du volume de la sonnerie ou d'appel ;
- « Sonneries » : activation de la sonnerie du véhicule ou celle transférée depuis le téléphone.



Pour des raisons de sécurité, effectuez ces réglages véhicule à l'arrêt.

## RÉGLAGES SYSTÈME (5/9)

Pour régler le volume de la sonnerie lorsqu'un téléphone Bluetooth® est connecté au système audio, sélectionnez « Volume » à l'aide de **6** ou **15**, puis appuyez sur **6** ou **18** pour valider.

Un nouveau sous-menu s'affiche :

- « Sonneries » ;
- « Appels ».

Sélectionnez l'une des deux rubriques à l'aide de **6** ou **15**, puis appuyez sur **6** ou **18** pour valider.

Pour activer la sonnerie sur le véhicule ou le téléphone connecté en Bluetooth®, sélectionnez « Sonneries » en tournant et en appuyant sur **6** ou depuis la molette de la façade du système audio ou depuis **15**.

Un nouveau sous-menu s'affiche :

- « Véhicule » ;
- « Téléphone ».

Sélectionnez l'une des deux rubriques à l'aide de **6** ou **15**, puis appuyez sur **6** ou **18** pour valider.

## Affichage des textes radio

Affichez le menu des textes radio par un appui long sur **5**. Le système audio affiche « Texte disponible » à l'écran.

L'affichage des textes radio peut contenir 64 caractères au maximum.

**Nota** : si la radio en cours d'écoute ne permet pas l'affichage des textes radio, l'écran du système audio affiche « Pas de Radio ».



Pour des raisons de sécurité, effectuez ces réglages véhicule à l'arrêt.

## RÉGLAGES SYSTÈME (6/9)



### Radio avec affichage au tableau de bord

Affichez le menu principal par un appui sur **32**.

Les réglages disponibles sont les suivants :

- « Véhicule » ;
- « Audio » ;
- « Téléphone ».



Pour des raisons de sécurité, effectuez ces réglages véhicule à l'arrêt.

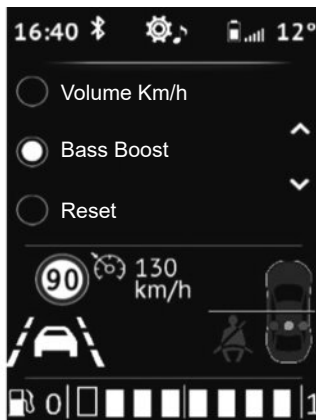

### Réglages Audio

Affichez le menu des réglages par un appui sur **32**. Sélectionnez « Regl. Son » à l'aide de **33** ou **34**, puis appuyez sur **35** pour valider.

Les réglages disponibles sont les suivants :

- « Equaliseur » ;
- « Spatialisation » ;
- « Volume Km/h » ;
- « Bass Boost » ;
- « Reset ».



### « Equaliseur »

Sélectionnez « Equaliseur », puis appuyez sur **33** ou **34** pour accéder aux différentes rubriques dans l'ordre suivant :

- « Grave » ;
- « Moyen » ;
- « Aigüe ».

## RÉGLAGES SYSTÈME (7/9)

### « Spatialisation » (répartition sonore)

La fonction « Spatialisation » permet de régler la répartition du son dans l'habitacle :

- « Balance » (répartition du son gauche/droite) ;
- « Fader » (répartition du son avant/arrière).

Vous pouvez modifier la valeur de chaque réglage à l'aide de **33** ou **34**. Appuyez sur **35** pour valider et revenir à la sélection précédente.

### « Volume sensible à la vitesse »

Le volume du système audio varie en fonction de la vitesse du véhicule. Accédez au menu « Réglages Audio » puis validez « Volume Km/h » par un appui sur **35**.

Pour atteindre le rapport souhaité, choisissez parmi la liste suivante :

- « OFF » ;
- « Très faible » ;
- « Faible » ;
- « Moyen » ;
- « Haut » ;
- « Très élevé ».



### « Bass Boost »

La fonction « Bass Boost » permet de renforcer le volume qui s'applique à l'ensemble des basses.

Accédez au menu « Réglages Audio » puis validez « Bass Boost » à l'aide de **33** ou **34**, puis appuyez sur **35** pour valider.

Pour activer/désactiver cette fonction, choisissez « ON » ou « OFF » à l'aide de **33** ou **34**, puis appuyez sur **35** pour valider.

### « Audio par défaut »

Affichez le menu « Régl. Son » et sélectionnez « Par défaut » puis « Reset ». Sélectionnez « OUI » ou « NON ». Tous les réglages audio reviennent à leur valeur par défaut.

### Réglages de la radio

Affichez le menu des réglages par un appui sur **32**. Sélectionnez « Régl. Radio » à l'aide de **33** ou **34**, puis appuyez sur **35** pour valider+.

Les réglages disponibles sont les suivants :

- « Màj Liste FM » ;
- « Màj Liste DR ».

### « Màj Liste FM »

Reportez-vous au paragraphe « Màj Liste FM » du chapitre « Écouter la radio ».

## RÉGLAGES SYSTÈME (8/9)

### « Màj Liste DR »

Reportez-vous au paragraphe « Màj Liste DR » du chapitre « Écouter la radio ».

### Réglages Téléphone

Cette fonction permet de paramétrer le réglage du téléphone utilisé dans le système audio.

Affichez le menu des réglages par un appui sur **32**. Sélectionnez « Réglages Téléphone » et choisissez le réglage souhaité à l'aide de **33** ou **34**, puis appuyez sur **35** pour valider.

Les réglages disponibles sont les suivants :

- « Chercher tél » ;
- « Appairer tél » ;
- « Sélect. tél » ;
- « Suppr. tél » ;
- « BT ON/OFF ».

Reportez-vous aux chapitres correspondants.

Un appui sur la touche **4** de la façade du système audio, permet de revenir au menu précédent.



### « Réglages BT » (Bluetooth®)

Affichez le menu des réglages par un appui sur **32**. Sélectionnez « Réglages BT » à l'aide de **33** ou **34**, puis appuyez sur **35** pour valider.

Pour activer le Bluetooth® du système audio, sélectionnez « ON » à l'aide de **33** ou **34**, puis appuyez sur **35** pour valider.

Pour désactiver le Bluetooth® du système audio, sélectionnez « OFF » à l'aide de **33** ou **34**, puis appuyez sur **35** pour valider.

En fonction de la marque et du modèle de votre téléphone, les fonctions mains libres peuvent être partiellement ou totalement incompatibles avec le système audio de votre véhicule.



Pour des raisons de sécurité, effectuez ces réglages véhicule à l'arrêt.

# RÉGLAGES SYSTÈME (9/9)

## Affichage des textes radio

L'affichage des textes radio (FM, DR) peut contenir 64 caractères au maximum.

**Nota** : s'il n'y a aucune information fournie, l'écran affiche « Aucun message ».

## Choix de la langue

Cette fonction permet de changer la langue utilisée par le système affichage radio au tableau de bord.

Affichez le menu des réglages par un appui sur **32**. Sélectionnez « Réglages Véhicule », « Langue », puis choisissez la langue souhaitée à l'aide de **33** ou **34** en appuyant sur **35** pour valider.

## Réglage de l'heure

Cette fonction permet de paramétrer l'heure.

Affichez le menu des réglages par un appui sur **32**. Sélectionnez « Menu Véhicule », « Horloge » à l'aide de **33** ou **34** en appuyant sur **35** pour valide.

Le menu « Horloge » s'affiche :

- effectuez un appui long sur **35** pour accéder au réglage des heures ;
- réglez les heures à l'aide de **33** ou **34**, puis attendez un court instant, le réglage de l'heure bascule automatiquement vers le réglage des minutes ;
- réglez les minutes à l'aide de **33** ou **34**, puis attendez un court instant, le réglage se valide automatiquement.



Pour des raisons de sécurité, effectuez ces réglages véhicule à l'arrêt.



# DACIA MEDIA CONTROL : DESCRIPTION GÉNÉRALE (1/5)

## Présentation

« **Dacia Media Control** » est une application téléchargeable depuis votre smartphone ou votre tablette numérique. Cette application permet d'accéder à plusieurs menus :

- « Navigation » ;
- « Multimédia » ;
- « Véhicule » ;
- « Téléphone » ;
- « Réglage ».

**Nota** : pour plus de précisions sur la liste des téléphones et tablettes numériques compatibles, adressez vous à un Représentant de la marque ou consultez le site internet du constructeur s'il en dispose.

## Connexion Bluetooth®

Vérifier que votre téléphone ou votre tablette numérique est appairé au système audio (reportez-vous au paragraphe « Appairer un téléphone » du chapitre « Appairer, désappairer un téléphone »).

**Nota** : le Bluetooth® de votre téléphone ou de votre tablette numérique doit être activé et réglé sur « visible » (pour plus d'informations, consultez la notice d'utilisation de votre appareil).

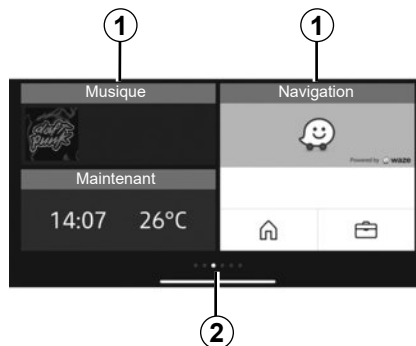

## Affichage

### Écran d'accueil personnalisé

**1** Accès aux applications épinglées.

**2** Indicateurs de page.

**Nota** : il est possible de modifier la configuration de l'écran d'accueil. Reportez-vous au chapitre « **Dacia Media Control** : réglages des paramètres ».

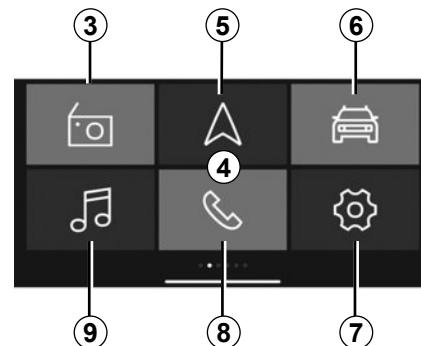

### Écran d'accueil 4 « Dacia Media Control » par défaut

Sur l'écran d'accueil par défaut, retrouvez les menus suivants :

**3** « Radio » : gestion de la radio.

**5** « Navigation » : gestion de la navigation.

**6** « Véhicule » : gestion de votre consommation de carburant, du Driving Eco...

**7** « Réglage » : gestion des paramètres de l'application « **Dacia Media Control** ».

**8** « Téléphone » : gestion des fonctions de la téléphonie.

**9** « Multimédia » : gestion des ressources multimédia.

## DACIA MEDIA CONTROL : DESCRIPTION GÉNÉRALE (2/5)

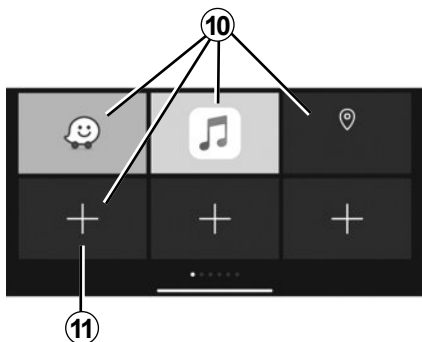

### Écran des favoris

L'application « **Dacia Media Control** » vous permet d'ajouter des raccourcis à vos fonctions favorites :

- applications ;
- contacts ;
- fonctions « **Dacia Media Control** » ;
- musique ;
- navigation ;
- ...

**10** Accès à la fonction préalablement désignée comme favori.

**11** Accès à l'écran de gestion des favoris.

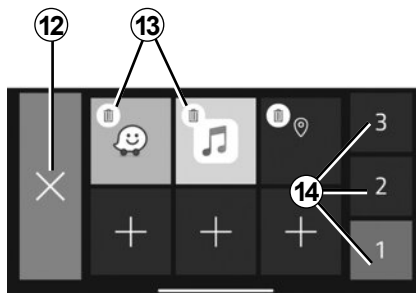

### Écran de gestion des favoris

Pour accéder à l'écran de gestion des favoris, appuyez sur la touche **11**.

**12** Retourner à l'écran précédent.

**13** Supprimer le favori.

**14** Accéder aux différentes pages de gestion des favoris.

Il est recommandé de mettre régulièrement votre application « **Dacia Media Control** » à jour.

### Personnalisation de l'écran d'accueil

Vous pouvez personnaliser l'écran d'accueil « **Dacia Media Control** ». Pour cela, appuyez sur la touche **11** ou faites un appui long n'importe où sur l'écran d'accueil personnalisé, puis faites glisser une application disponible au bas de l'écran vers l'emplacement souhaité. Si vous faites glisser l'application vers un emplacement déjà utilisé, il sera automatiquement remplacé.

Votre système téléphonie mains-libres a pour objectif de faciliter la communication en diminuant les facteurs de risque sans les éliminer totalement.

Respectez obligatoirement les lois en vigueur du pays dans lequel vous vous trouvez.

## DACIA MEDIA CONTROL : DESCRIPTION GÉNÉRALE (3/5)

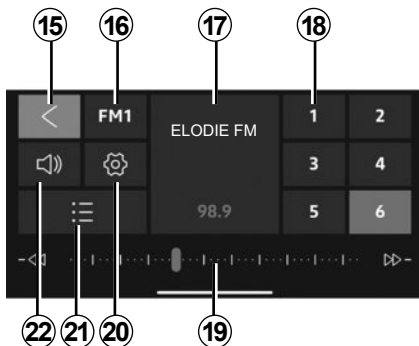

### Menu « Radio »

Ce menu permet d'écouter des stations de radio et assure les fonctions suivantes :

**15** Retour au menu principal.

**16** Choix d'une gamme d'ondes radio (FM, DR ou AM).

**17** Radio en cours d'écoute.

**18** Choix des presets/favoris des radios.

**Nota :** « **Dacia Media Control** » reprend les presets/favoris de la radio du véhicule.

**19** Bande de fréquences des ondes radio, informations concernant la fréquence des radios.

**20** Accès aux réglages sonores.

**21** Liste des stations disponibles.

**22** Gestion du volume d'écoute.

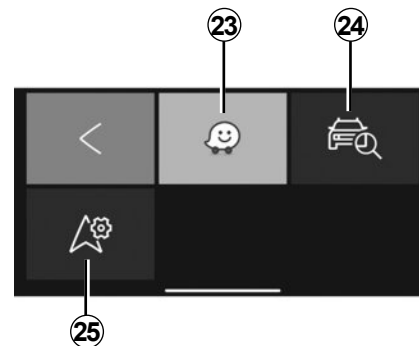

### Menu « Navigation »

Le menu de navigation regroupe toutes les fonctions de guidage par satellite, des cartes routières, de l'info trafic, des applications de navigation et des zones de danger. Le menu « Navigation » assure les fonctions suivantes :

**23** Application de navigation utilisée pour planifier vos itinéraires.

**24** Application vous permettant de géolocaliser votre véhicule.

**25** Accès aux réglages vous permettant de définir une application de navigation par défaut.

## DACIA MEDIA CONTROL : DESCRIPTION GÉNÉRALE (4/5)

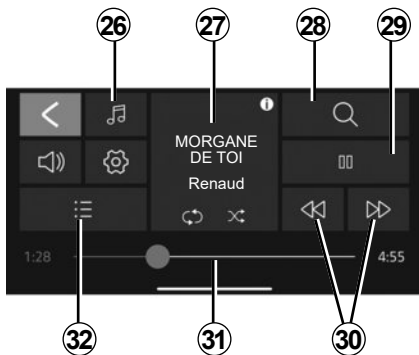

### Menu « Multimédia »

Le menu « Multimédia » regroupe toutes les fonctions relatives à la lecture des fichiers audio et les fonctions suivantes :

- 26** Sélection de la source des fichiers audio.
- 27** Fichier multimédia en lecture.
- 28** Recherche d'un fichier multimédia.
- 29** Lecture/pause.
- 30** Ficher suivant/précédent.
- 31** Barre de défilement, informations de temps restant du fichier multimédia en cours de lecture.
- 32** Sélection des listes de lecture.

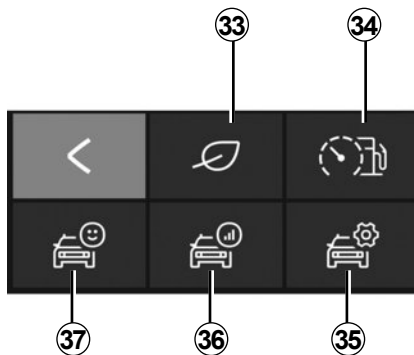

### Menu « Véhicule »

Le menu « Véhicule » permet la gestion de certains équipements comme l'ordinateur de bord et le Driving eco par exemple. Il assure les fonctions suivantes :

- 33** Accès au menu Driving eco (votre eco-score ...).
- 34** Comportement de conduite ou indicateur de consommation instantanée.
- 35** Accès aux réglages et aux informations.
- 36** Accès au « Bilan trajet ».
- 37** Accès au tableau de bord de votre véhicule.

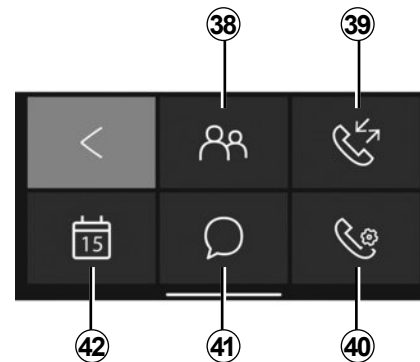

### Menu « Téléphone »

Le menu « Téléphone » permet l'utilisation de votre téléphone en mode mains-libres et assure les fonctions suivantes :

- 38** Accès à votre répertoire téléphonique.
- 39** Accès à l'historique des appels.
- 40** Accès aux réglages du menu « Téléphone ».
- 41** Accès à vos messages.
- 42** Accès à l'agenda.

## DACIA MEDIA CONTROL : DESCRIPTION GÉNÉRALE (5/5)

### Avertisseur oublié téléphone

Moteur à l'arrêt et système audio éteint, l'application « **Dacia Media Control** » affiche à l'écran de votre smartphone un message d'alerte accompagné d'un signal sonore pour vous avertir que vous avez oublié votre téléphone dans votre véhicule.

**Nota** : pour certains téléphones ou tablettes numériques, la fonction de lecture des messages est disponible « Text-to-Speech ». Le système audio vous lit les messages à haute voix.

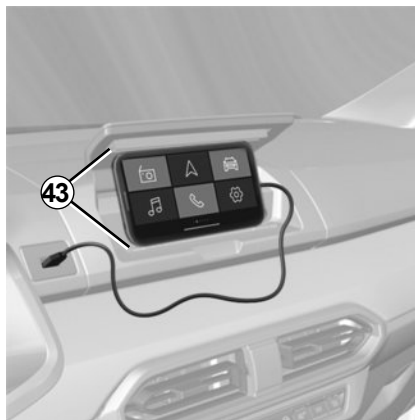

### Support de téléphone 43

Suivant équipement, vous avez la possibilité de maintenir votre téléphone au niveau de la console centrale lorsque vous utilisez l'application « **Dacia Media Control** » à l'aide des formes ergonomiques **43**.

### Chargement avec le port USB

Une fois la prise USB de votre téléphone connectée au port USB, vous pouvez bénéficier du chargement ou du maintien de charge de la batterie pendant son utilisation.

Il est recommandé de mettre régulièrement votre application « **Dacia Media Control** » à jour.

## DACIA MEDIA CONTROL : FONCTION NAVIGATION (1/2)

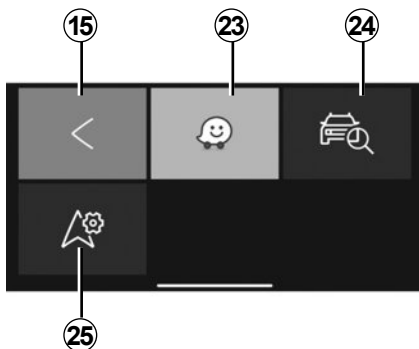

### « Navigation »

Pour accéder au menu de navigation, depuis le menu d'accueil « **Dacia Media Control** » par défaut, appuyez sur la touche « Navigation ».

Le menu « Navigation » est composé de plusieurs icônes :

- 15** Retourner au menu principal par défaut.

- 23** Accéder à l'application de navigation pour la gestion des itinéraires que vous avez définis.
- 24** Accéder à l'application « Go To My Car » vous permettant de géolocaliser votre véhicule.
- 25** Définir l'application de navigation que vous souhaitez utiliser par défaut.



### « Trouver mon véhicule »

Cette fonction vous permet de géolocaliser votre véhicule afin de le retrouver sur un parking par exemple. Depuis le menu « Navigation », appuyez sur l'icône **24** « Go To My Car ».

Pour trouver votre véhicule, vous pouvez :

- remplir le champ « Adresse de stationnement du véhicule » ;
- appuyez sur le bouton « Aller vers ma voiture » pour lancer la navigation en mode piéton vers l'adresse préenregistrée.

**Nota :** cette fonction n'est accessible et opérationnelle qu'en dehors du véhicule. Si votre véhicule a été déplacé par une tierce personne entre le moment de l'enregistrement de sa position GPS et le moment où vous souhaitez le retrouver, l'application peut pas rechercher sa position actuelle.



Pour des raisons de sécurité, effectuez ces réglages véhicule à l'arrêt.

## DACIA MEDIA CONTROL : FONCTION NAVIGATION (2/2)



### « Réglages de navigation »

Cette fonction permet de définir l'application de navigation que vous souhaitez utiliser par défaut.

Depuis le menu « Navigation », appuyez sur l'icône **25** « Réglages de navigation », puis sélectionnez l'application de navigation que vous souhaitez utiliser dans la liste proposée.



Pour des raisons de sécurité, effectuez ces réglages véhicule à l'arrêt.

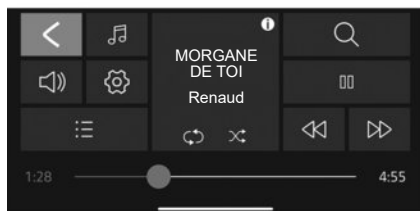

## « Multimédia »

Pour accéder au menu du multimédia, depuis le menu d'accueil « **Dacia Media Control** » par défaut, appuyez sur la touche « Multimédia ».

**Nota :** pour utiliser l'ensemble des fonctionnalités du menu « Multimédia », vous devez connecter votre téléphone/tablette numérique Bluetooth® avec le système audio.

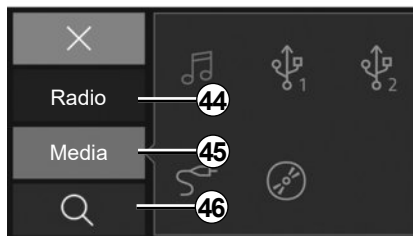

## « Définir la source »

Pour accéder au menu de sélection des sources des fichiers multimédias, appuyez sur la touche **26** « Multimédia ». Ce menu vous permet de sélectionner la source depuis :

**44** « Radio » : le menu de sélection des radios disponibles.

**45** « Média » : le menu de sélection des sources d'entrée connectées au système audio.

**46** Recherche.

## « Radio »

Ce menu vous permet d'écouter des stations de radio et assure les fonctions suivantes :

- choisir une gamme d'ondes « FM », « DR » ou « AM » ;
- choisir une station suivant trois modes de recherche (modes « Manuel », « Liste » ou « Fréquences ») ;
- rechercher une station à l'aide du clavier intelligent intégré ;
- écouter des stations mémorisées ;
- visualiser les informations textuelles de certaines stations de radio « FM », « DR » ou « AM » en cours d'écoute.

Pour plus d'informations, reportez-vous au chapitre « Écouter la radio ».



## DACIA MEDIA CONTROL : FONCTION MULTIMÉDIA (2/3)

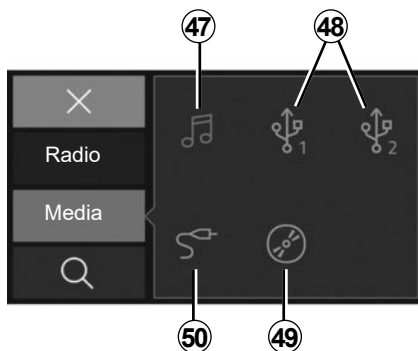

### « Media »

Ce menu vous permet d'écouter de la musique via une source audio extérieure. Sélectionnez une source d'entrée connectée pour accéder aux fichiers audio parmi la liste suivante.

- 47** Accéder aux fichiers multimédias enregistrés sur le smartphone.
- 48** Accéder aux fichiers multimédias enregistrés sur un lecteur MP3 ou un support USB.
- 49** Accéder aux fichiers multimédias enregistrés sur un CD (selon équipement).
- 50** Accéder aux fichiers multimédias de la source connectée via la prise Jack du système audio.

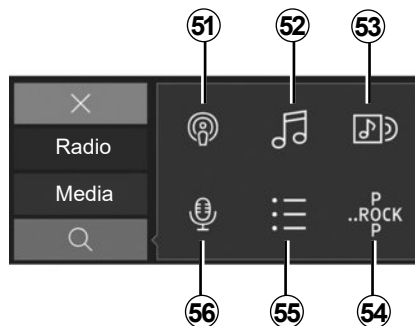

### « Rechercher »

Vous pouvez accéder à la fonction en appuyant sur l'icône **28** « Rechercher » depuis le menu multimédia.

Ce menu vous permet de rechercher le fichier multimédia sur la source audio extérieure sélectionnée.

La recherche assure les fonctions suivantes :

- 51** Rechercher par podcast.
- 52** Rechercher par titre.
- 53** Rechercher par album.
- 54** Rechercher par genre musical.
- 55** Rechercher dans les listes de lecture.
- 56** Rechercher par artiste.

**Nota** : seules les sources disponibles peuvent être sélectionnées. Les sources disponibles sont grisées.

## DACIA MEDIA CONTROL : FONCTION MULTIMÉDIA (3/3)



### « Liste de lecture »

Vous pouvez accéder à la fonction en appuyant sur **32** « Liste de lecture » depuis le menu multimédia.

Ce menu vous permet d'accéder à vos listes de lecture personnalisées.



### « Réglages multimédia »

Vous pouvez accéder à la fonction en appuyant sur **20** « Réglages multimédia » depuis le menu multimédia.

Ce menu vous permet de modifier les paramètres suivants :

- « Bal./Fader » ;
- « Grave/aigu » ;
- « Volume Bluetooth® » ;
- « AUX In » ;
- « iTrafic » ;
- « Alertes DR » ;
- « Mise à jour Liste FM » ;
- « Mise à jour Liste DR » ;
- « Volume Sonneries » ;
- « Sonneries » ;
- « Valeurs par défaut ».



Pour des raisons de sécurité, effectuez ces réglages véhicule à l'arrêt.

## DACIA MEDIA CONTROL : FONCTION VÉHICULE (1/2)

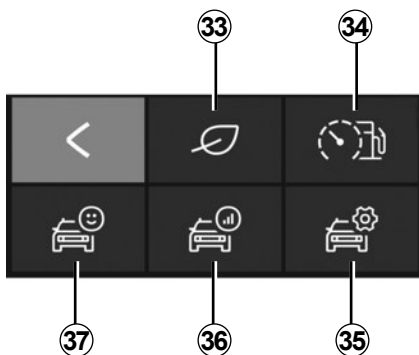

### « Véhicule »

Pour accéder au menu « Véhicule » depuis le menu d'accueil « **Dacia Media Control** » par défaut, appuyez sur la touche « Véhicule ».

Le menu « Véhicule » est composé de plusieurs icônes :

**33** Accès au menu Driving Eco.

**34** Indicateur consommation instantanée et comportement de conduite.

**35** Accès aux réglages du menu « Véhicule » de l'application.

**36** Accès au bilan de votre dernier trajet.

**37** Accès aux données du tableau de bord de votre véhicule.

**Nota** : pour utiliser l'ensemble des fonctionnalités du menu « Véhicule », vous devez connecter votre téléphone/tablette numérique Bluetooth® au système audio.



### « Driving Eco »

Cette fonction vous permet d'afficher en temps réel un score global qui reflète votre style de conduite.

Ce score prend en compte les critères suivants :

- les accélérations ;
- la capacité à anticiper les freinages ;
- le respect des changements de rapports.

Vous avez la possibilité d'obtenir le score global et des conseils personnalisés à la fin de chacun de vos trajets.

Vous pouvez également consulter :

- la distance parcourue sans consommation ;
- les scores des dix derniers trajets.

### Nota :

- suivant téléphone, l'application « Driving Eco » ne comptabilise plus vos scores lorsqu'elle est en tâche de fond ;
- appuyez sur le bouton « Reset » du tableau de bord pour démarrer un nouveau trajet, lorsque l'application est lancée.

Un trajet doit être supérieur à 400 mètres pour être pris en compte. Si le temps entre l'arrêt et le démarrage du moteur est inférieur à quatre heures, l'application continue à incrémenter le trajet avant l'arrêt.



Pour des raisons de sécurité, effectuez ces réglages véhicule à l'arrêt.

## DACIA MEDIA CONTROL : FONCTION VÉHICULE (2/2)



### « Indicateur de consommation instantanée et comportement de conduite »

Cette fonction vous permet de visualiser votre consommation de carburant instantanée par rapport à la consommation moyenne de votre véhicule et de visualiser votre comportement de conduite.



### « Réglages »

Cette fonction vous permet d'accéder aux réglages du menu « Véhicule » et de paramétrer certaines options.



### « Bilan trajet »

Cette fonction vous permet d'évaluer votre style de conduite sur vos derniers trajets :

- accélération ;
- changement de rapports ;
- anticipation ;
- ...



### « Tableau de bord »

Cette fonction vous permet d'accéder aux différentes données enregistrées sur votre tableau de bord telles que :

- la vitesse moyenne ;
- la consommation moyenne ;
- la distance totale ;
- la distance parcourue depuis la dernière remise à zéro ;
- ...

## DACIA MEDIA CONTROL : FONCTION TÉLÉPHONIE (1/2)

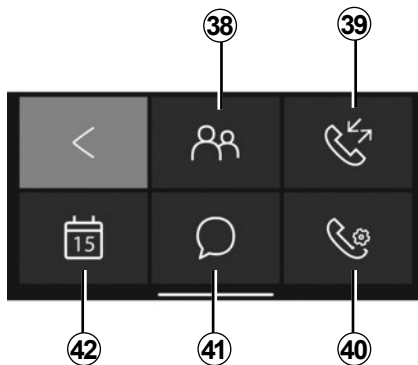

### « Téléphone »

Pour accéder au menu « Téléphone », depuis le menu d'accueil « **Dacia Media Control** », par défaut, appuyez sur la touche « Téléphone ».

Le menu « Téléphone » est composé de plusieurs icônes :

**38** Accès aux répertoire téléphonique.

**39** Accès à l'historique des appels.

**40** Accès aux réglages du menu « Téléphone ».

**41** Accès aux messages reçus sur votre smartphone ou tablette numérique.

**42** Accès à « Agenda ».

**Nota :** vous avez la possibilité de consulter votre messagerie téléphonique par un appui long sur la touche « 1 » du clavier de la façade radio.

Le premier appui long sur la touche « 1 » du clavier de la façade radio. permet d'enregistrer le numéro de votre messagerie téléphonique.



### « Répertoire téléphonique »

Appuyez sur l'icône « Répertoire téléphonique » pour accéder à la liste des contacts de votre téléphone Bluetooth®.

Après avoir connecté votre système audio avec votre téléphone Bluetooth® via la technologie sans fil Bluetooth®, les numéros du répertoire de votre téléphone sont accessibles depuis l'application « **Dacia Media Control** ».

Sélectionnez le contact (si le contact possède plusieurs numéros, il sera demandé de sélectionner le numéro à appeler), l'appel se lance automatiquement après appui sur le numéro du contact.

Lorsqu'une adresse est liée à un contact, vous pouvez lancer l'application de navigation. Pour cela, appuyez sur l'icône de navigation pour lancer le guidage jusqu'à l'adresse mémorisée.

**Nota :** pour faire défiler la liste des contacts, faites glisser votre doigt du bas vers le haut sur l'écran de votre smartphone.

## DACIA MEDIA CONTROL : FONCTION TÉLÉPHONIE (2/2)



### « Historique des appels »

L'historique des appels vous permet de consulter :

- les appels sortants ;
- les appels manqués ;
- les appels entrants.

Lorsque vous consultez l'historique des appels, les contacts sont affichés du plus récent au plus ancien.

Pour naviguer dans le journal des appels, faites glisser votre doigt du bas vers le haut de l'écran de votre smartphone.

Pour émettre un appel depuis l'historique des appels, sélectionnez le contact que vous souhaitez appeler dans la liste.



Il est recommandé de s'arrêter pour saisir un numéro ou pour rechercher un contact.



### « Réglages téléphone »

Cette fonction vous permet d'accéder aux réglages du menu « Téléphone » et de paramétrer certaines options.



### « Messages »

La fonction « Messages » vous permet la lecture et/ou l'écoute des messages textes reçus pendant l'utilisation de l'application « **Dacia Media Control** ».

**Nota :** pour faire défiler la liste des messages, faites glisser votre doigt du bas vers le haut sur l'écran de votre smartphone.

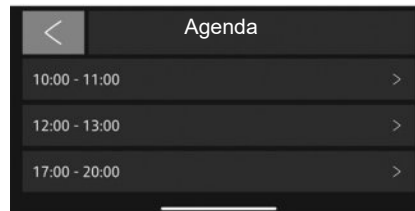

### « Agenda »

La fonction « Agenda » vous permet d'accéder à l'ensemble des tâches (rendez-vous, événements de la journée...) enregistrées sur le calendrier de votre téléphone ou de votre tablette numérique. Lorsqu'une adresse postale est liée à un événement, vous pouvez lancer l'application de navigation vers ce lieu.

Pour cela, appuyez sur l'icône de navigation pour lancer le guidage jusqu'à l'adresse mémorisée.

# DACIA MEDIA CONTROL : RÉGLAGES DES PARAMÈTRES (1/2)



## « Réglages »

Pour accéder au menu des réglages, depuis le menu d'accueil « **Dacia Media Control** » par défaut, appuyez sur la touche « Réglages ».

Le menu « Réglages » du système « **Dacia Media Control** » vous permet de régler ou visualiser les éléments suivants :

- le lancement automatique de « **Dacia Media Control** » dès la connexion avec le système audio ;

- les informations sur votre compte utilisateur ;
- les conditions générales d'utilisation ;
- la connexion avec le système audio ;
- le tutoriel d'utilisation de l'application ;
- le bouton de raccourci pour revenir à l'application « **Dacia Media Control** » ;
- le retour aux valeurs par défaut ;
- la version « **Dacia Media Control** » installée sur votre téléphone ;
- la connexion Bluetooth® (en automatique ou manuelle) ;
- ...

## « Paramètres de connexion »

### « Appairage »

Cette fonction permet d'activer le Bluetooth® de votre téléphone et de rechercher le système audio « **MY CAR** ».

### « Lancement de Dacia Media Control »

Cochez cette option pour activer ou désactiver le lancement automatique de l'application dès que la connexion avec le système audio de votre véhicule est établie.

### « CGU »

Cette option vous permet de consulter les conditions générales d'utilisation.

## DACIA MEDIA CONTROL : RÉGLAGES DES PARAMÈTRES (2/2)

### « Mes données personnelles »

Cette option vous permet de consulter les informations de protection de données personnelles.

### « Support »

Cette option vous permet de visualiser les données à fournir au support du constructeur.

### « Tutoriel »

Cette fonction permet de visualiser le tutoriel d'utilisation de l'application « **Dacia Media Control** ».

### « Valeurs par défaut »

Cette option vous permet de revenir aux paramètres par défaut.

### « Activer la bulle Dacia Media Control »

Cochez pour activer ou désactiver la visualisation du bouton de raccourci de l'application. Cette fonctionnalité est disponible uniquement sur les smart-phone Android, et nécessite une autorisation système pour être utilisée. Le bouton est visible seulement lorsque vous êtes en dehors de l'application « **Dacia Media Control** ». En appuyant sur le bouton de raccourci l'application « **Dacia Media Control** » s'affiche.

### « Suivi des statistiques »

Cette fonction permet d'activer ou désactiver la remontée de données vers un outil de statistiques dédié.

### « Media Control Version »

Cette fonction est grisée par défaut, elle permet de voir la version de l'application installée sur votre smartphone.



Pour des raisons de sécurité, effectuez ces réglages véhicule à l'arrêt.



## ANOMALIES DE FONCTIONNEMENT (1/2)

Description	Causes possibles	Solutions
Aucun son n'est audible.	Le volume est au minimum ou sur mute.	Augmentez le volume ou désactivez le mute.
Le système audio ne fonctionne pas et l'afficheur ne s'allume pas.	Le système audio n'est pas sous tension.	Mettez le système audio sous tension.
	Le fusible du système audio a fondu.	Remplacez le fusible (reportez-vous au chapitre « fusibles » de la notice d'utilisation du véhicule).
Le système audio ne fonctionne pas mais l'afficheur s'allume.	Le volume est réglé au minimum.	Appuyez sur <b>19</b> ou tournez <b>1</b> .
	Court-circuit sur les haut-parleurs.	Consultez un Représentant de la marque.
Aucun son n'est émis par le haut-parleur gauche ou droit.	Le réglage de la balance du son (réglage gauche/droit) est incorrect.	Réglez correctement la balance du son.
	Haut-parleur débranché.	Consultez un Représentant de la marque.
Mauvaise réception radio ou absence de réception.	Le véhicule est trop éloigné de l'émetteur sur lequel la radio est accordée (bruit de fond et interférences).	Cherchez un autre émetteur dont le signal est mieux capté localement.
	La réception est entravée par des interférences moteur.	Consultez un Représentant de la marque.
	L'antenne est endommagée ou n'est pas connectée.	Consultez un Représentant de la marque.

## ANOMALIES DE FONCTIONNEMENT (2/2)

Description	Causes possibles	Solutions
Le téléphone ne se connecte pas au système.	<ul style="list-style-type: none"><li>- Votre téléphone est éteint.</li><li>- La batterie de votre téléphone est déchargée.</li><li>- Votre téléphone n'a pas préalablement été appairé au système de téléphonie mains libres.</li><li>- Le Bluetooth® de votre téléphone et du système ne sont pas activés.</li><li>- Le téléphone n'est pas configuré pour accepter la demande de connexion du système audio.</li></ul>	<ul style="list-style-type: none"><li>- Allumez votre téléphone.</li><li>- Rechargez la batterie de votre téléphone.</li><li>- Appairez votre téléphone au système de téléphonie mains libres.</li><li>- Activez le Bluetooth® de votre téléphone et du système.</li><li>- Configurez le téléphone pour accepter la demande de connexion du système audio.</li></ul>
Le baladeur audio Bluetooth® ne se connecte pas au système.	<ul style="list-style-type: none"><li>- Votre baladeur est éteint.</li><li>- La batterie de votre baladeur est déchargée.</li><li>- Votre baladeur n'a pas préalablement été appairé au système audio.</li><li>- Le Bluetooth® de votre baladeur et du système audio ne sont pas activés.</li><li>- Le baladeur n'est pas configuré pour accepter la demande de connexion du système audio.</li><li>- La musique n'est pas lancée depuis votre baladeur.</li></ul>	<ul style="list-style-type: none"><li>- Allumez votre baladeur.</li><li>- Rechargez la batterie de votre baladeur.</li><li>- Appairez votre baladeur au système audio.</li><li>- Activez le Bluetooth® de votre baladeur et du système audio.</li><li>- Configurez le baladeur pour accepter la demande de connexion du système.</li><li>- Selon le degré de compatibilité de votre téléphone, il peut être nécessaire de lancer la musique depuis votre baladeur.</li></ul>
L'apparition de message «Batterie faible».	L'utilisation prolongée de votre système de téléphonie mains libres décharge plus rapidement la batterie de votre téléphone.	Rechargez la batterie de votre téléphone.

# INDEX ALPHABÉTIQUE (1/2)

## A

afficheur.....	4 → 10
anomalies de fonctionnement.....	77 – 78
appairer un téléphone.....	32 → 37
appeler.....	43, 47
arrêt.....	14

## B

Bluetooth®.....	12 – 13
boutons.....	4 → 10

## C

chargeur sans fil.....	50 – 51
choix de la source.....	14
communication.....	45, 49
connecter un téléphone.....	36, 38
connexion	
échec.....	39, 41
connexion Bluetooth.....	32 → 37
coupure du son.....	14

## D

Dacia Media Control	
description générale.....	11, 61 → 65
fonction multimédia.....	68 → 70
fonction navigation.....	66 – 67
fonction téléphonie.....	73 – 74
fonction véhicule.....	71 – 72
réglages des paramètres.....	75 – 76
déconnecter un téléphone.....	40, 42
désappairer un téléphone.....	34, 37

## F

façades et commandes au volant.....	4 → 10
-------------------------------------	--------

## G

gamme d'ondes.....	17 – 18, 21 – 22
--------------------	------------------

## H

heure	
réglage.....	53, 58
historique des appels.....	43, 47

## I

i Trafic.....	53, 58
---------------	--------

## K

kit téléphone mains libres.....	12 – 13
---------------------------------	---------

## L

langue	
modifier.....	53, 58

## M

marche.....	14
mise en route.....	14

## P

précautions d'utilisation.....	2 – 3
prise USB.....	24, 28

## Q

QR Code.....	11
--------------	----

## R

radio	
choisir une station.....	17 – 18, 21 – 22
mémorisation automatique des stations.....	17 – 18, 21 – 22
mode automatique.....	17 – 18, 21 – 22
mode manuel.....	17 – 18, 21 – 22
présélection de stations.....	17 – 18, 21 – 22
radio-text.....	56, 60

## INDEX ALPHABÉTIQUE (2/2)

RDS .....	12
recevoir un appel .....	43, 47
reconnaissance vocale .....	16
réglages	
audio .....	52, 57
répertoire téléphone .....	43, 47

### S

source auxiliaire.....	24, 28
suivi de fréquences AF-RDS .....	20, 23
supprimer un téléphone.....	34, 37

### U

USB	
source audio .....	12 – 13

### V

volume.....	14
volume communication.....	45, 49

# Inhalt

Vorsichtsmaßnahmen	D.2
Beschreibung der Bedienelemente	D.4
Dacia Media Control: Einführung	D.11
Allgemeine Beschreibung	D.12
Maßnahme	D.14
Die Spracherkennung verwenden	D.16
Radio hören	D.17
Externe Audio-Quellen	D.24
Zuweisung und Aufhebung der Zuweisung eines Telefons	D.32
Ein Telefon verbinden/trennen	D.38
Anrufen/einen Anruf entgegennehmen	D.43
Drahtloses Ladegerät	D.50
Systemeinstellungen	D.52
Dacia Media Control: Allgemeine Beschreibung	D.61
Dacia Media Control: Navigationsfunktion	D.66
Dacia Media Control: Multimediafunktion	D.68
Dacia Media Control: Fahrzeugfunktion	D.71
Dacia Media Control: Telefonfunktion	D.73
Dacia Media Control: Anpassung der Einstellungen	D.75
Funktionsstörungen	D.77
Übersetzung aus dem Französischen. Nachdruck oder Übersetzung, selbst auszugsweise, sind nicht gestattet ohne besondere schriftliche Genehmigung durch den Fahrzeughersteller.	

## VORSICHTSMASSNAHMEN DES ANWENDERS (1/2)

Aus Sicherheitsgründen und zur Vermeidung materieller Schäden sollten die folgenden Vorsichtsmaßnahmen im Umgang mit dem System unbedingt eingehalten werden. Die gesetzlichen Bestimmungen des jeweiligen Landes sind unbedingt einzuhalten.



### **Vorsichtsmaßnahmen bei der Handhabung des Audiosystems**

- Bedienen Sie die Betätigungen (am Armaturenbrett und am Lenkrad) und lesen Sie die Meldungen auf dem Display, wenn die Verkehrsbedingungen dies erlauben.
- Stellen Sie die Lautstärke so ein, dass auch die Umgebungsgeräusche noch vernehmbar sind.

### **Vorsichtsmaßnahmen im Zusammenhang mit den Geräten**

- Bauen Sie das System nicht aus und nehmen Sie keine Veränderungen daran vor, um materielle Schäden und Verbrennungen zu vermeiden.
- Bei Fehlfunktionen und zu jeglicher Demontage wenden Sie sich bitte an den Vertreter des Herstellers.
- Verwenden Sie in dem Bereich keine Produkte mit Alkohol und/oder Sprühflüssigkeiten.

### **Vorsichtsmaßnahmen in Zusammenhang mit dem Telefon**

- Die Benutzung des Telefons im Fahrzeug unterliegt bestimmten gesetzlichen Bestimmungen. Auch die Verwendung der Freisprecheinrichtung ist nicht in allen Fahrsituationen gestattet: Ein Fahrer muss jederzeit die Kontrolle über sein Fahrzeug haben.
- Telefonieren während der Fahrt führt zu Ablenkung und erheblicher Gefahr, dies gilt für alle Phasen der Benutzung (Wählen, Gespräch, Suche eines Eintrags im Telefonbuch...).

### **Pflege des Frontteils**

- Verwenden Sie ein weiches Tuch und ggf. etwas Seifenlauge. Mit einem feuchten weichen Tuch abwischen, anschließend mit einem trockenen weichen Tuch nachwischen.
- Drücken Sie nicht auf das Display der Bedienfront und verwenden Sie keine Reinigungsmittel auf Alkoholbasis.

## VORSICHTSMASSNAHMEN DES ANWENDERS (2/2)



### Schutz Ihrer persönlichen Daten

Das Fahrzeug erfasst Daten über Sie. Sie werden vom Hersteller (der als Verarbeiter der Daten auftritt) gemäß den geltenden Vorschriften verarbeitet.

#### Ihre persönlichen Daten können zu folgenden Zwecken verwendet werden:

- Verbessern und Optimieren Ihrer Nutzung des Fahrzeugs und der zugehörigen Dienste;
- Verbessern des Fahrverhaltens und des Fahrerlebnisses;
- Verbessern der Verkehrssicherheit und der prädiktiven Wartungssysteme;
- Verbessern der Fahrassistenzsysteme;
- Anbieten von Mehrwertdiensten in Bezug auf das Fahrzeug.

Der Hersteller ergreift alle notwendigen Vorkehrungen, um sicherzustellen, dass Ihre persönlichen Daten uneingeschränkt sicher verarbeitet werden.

Weitere Informationen zur Nutzung Ihrer Daten und zu Ihren Rechten erhalten Sie auf der Website des Herstellers.

Den Ausführungen in dieser Bedienungsanleitung liegen die technischen Spezifikationen der beschriebenen Fahrzeugmodelle am Tage der Erstellung zu Grunde. **In dieser Bedienungsanleitung sind die Funktionen der beschriebenen Modelle zusammengefasst. Die Verfügbarkeit der Funktionen ist abhängig vom Ausstattungsniveau, den Optionen und dem jeweiligen Land. In der Bedienungsanleitung werden u. U. auch Funktionen beschrieben, die erst im Laufe des Modelljahres verfügbar sein werden. Die Displays in der Anleitung sind nicht vertraglich bindend. Die QR Codes können verwendet werden, um sich Videos online anzusehen.** Je nach Marke und Modell des Telefons sind möglicherweise bestimmte Funktionen mit dem Multimediasystem des Fahrzeugs teilweise oder vollständig inkompatibel. Der Begriff „Vertragswerkstatt“ im Handbuch bezeichnet eine Vertragswerkstatt des Fahrzeugherstellers.

# BEDIENUNGSANLEITUNG (1/7)

## Radio mit zentralem Display

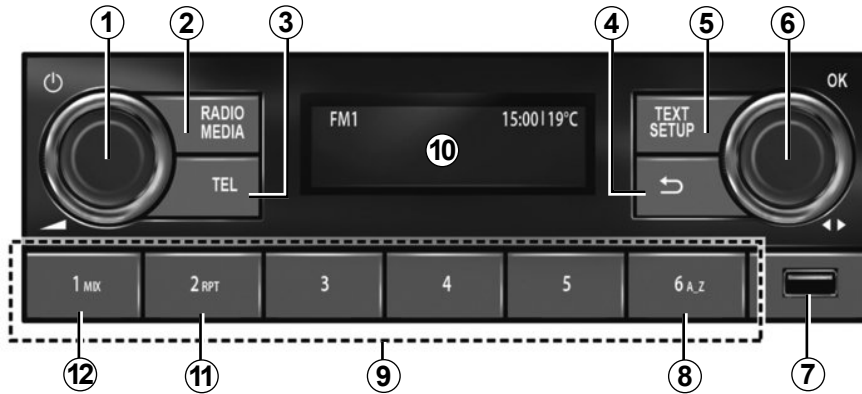

## Bedieneinheiten unter dem Lenkrad

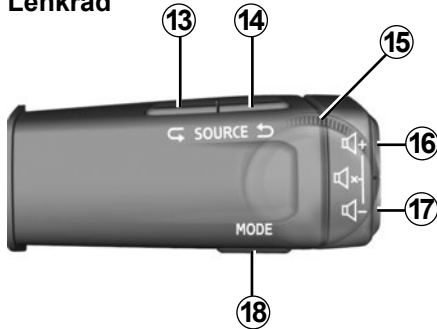

## Bedieneinheiten unter dem Lenkrad

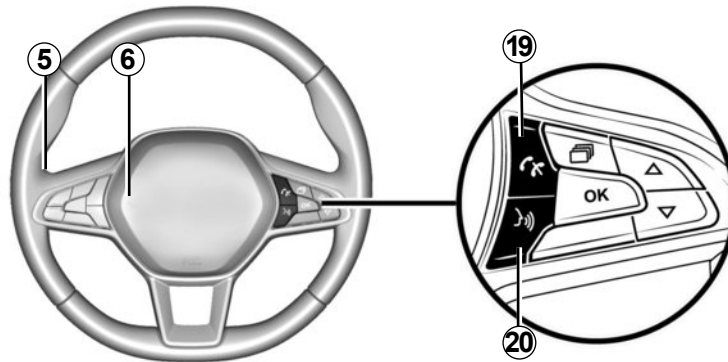



## BEDIENUNGSANLEITUNG (2/7)

	AUDIO-Modus	TELEFON-Funktion
1	<ul style="list-style-type: none"> <li>– <b>Drücken:</b> Um das Autoradio ein-/auszuschalten;</li> <li>– <b>Drehen:</b> Um die Lautstärke anzupassen.</li> </ul>	
2	<ul style="list-style-type: none"> <li>– <b>Kurz drücken:</b> um die unter FM → DR → AM → USB → BT-Audio ausgewählte Quelle automatisch wiederzugeben;</li> <li>– <b>Drücken und gedrückt halten:</b> um die Liste der verfügbaren Radiosender (FM und DR) zu aktualisieren.</li> </ul>	
3		<ul style="list-style-type: none"> <li>– <b>Drücken:</b> um das „Telefon“-Menü aufzurufen; die angezeigte Rufnummer anrufen;</li> </ul>
4	<ul style="list-style-type: none"> <li>– <b>Kurz drücken:</b> um zur vorherigen Menüansicht zurückzukehren oder um die aktuelle Maßnahme abbrechen;</li> <li>– <b>Drücken und gedrückt halten:</b> um zum Hauptmenü zurückzukehren.</li> </ul>	
5	<ul style="list-style-type: none"> <li>– <b>Kurz drücken:</b> „Setup“-Funktion: zum Aufrufen des Menüs Benutzerdefinierte Einstellungen;</li> <li>– <b>Drücken und gedrückt halten:</b> „Text“-Funktion: FM, DR: zum Anzeigen der zusätzlichen Informationen, welche Radiosender mit den entsprechenden Programmen oder Berichten senden.</li> </ul>	<ul style="list-style-type: none"> <li>– <b>Drücken und gedrückt halten:</b> „Text“-Funktion: zum Anzeigen des verbundenen Telefons.</li> </ul>
6	<ul style="list-style-type: none"> <li>– <b>Drücken:</b> um eine Aktion zu bestätigen; um die Liste der Radiosender (Lieblingssender + Liste) anzuzeigen;</li> <li>– <b>Drehen:</b> DR: um den Radiosender zu wechseln; FM und AM: um eine manuelle Suche durchzuführen; BT und USB: um einen Titel zu überspringen.</li> </ul>	<ul style="list-style-type: none"> <li>– <b>Drücken:</b> um einen Anruf entgegenzunehmen/aufzulegen oder um die Gesprächsoptionen auszuwählen;</li> <li>– <b>Drehen:</b> um durch das Telefonbuch und das Gesprächsprotokoll zu scrollen.</li> </ul>
7	USB-Anschluss für einen MP3-Player oder andere Audioquellen.	Um den Telefoninhalt ohne eine Bluetooth® -Verbindung aufzurufen (je nach Telefon).

## BEDIENUNGSANLEITUNG (3/7)

	AUDIO-Modus	TELEFON-Funktion
8	Um die Musikkiste mithilfe von Buchstaben zu durchsuchen.	
9	<ul style="list-style-type: none"> <li>– <b>Kurz drücken</b> (1-6): um einen gespeicherten Radiosender aufzurufen;</li> <li>– <b>Drücken und gedrückt halten</b> (1-6): um einen Radiosender zu speichern.</li> </ul>	
10	Anzeigebildschirm zur Steuerung des Autoradiobetriebs.	
11	<b>RPT:</b> Wiedergabe der Audiowiedergabeliste wiederholen.	
12	<b>MIX:</b> Audiowiedergabeliste im Zufallsmodus wiedergeben.	
13 und 14	Durch die Audioquellen scrollen, um FM → DR → AM → USB → BT-Audio. auszuwählen.	
15	<b>Drehen:</b> <ul style="list-style-type: none"> <li>– FM und AM: um eine automatische/schnelle Suche durchzuführen;</li> <li>– DR, BT-Audio und USB: um den Radiosender oder Titel zu ändern;</li> <li>– Aufwärts/Abwärts.</li> </ul>	<b>Drehen:</b> <ul style="list-style-type: none"> <li>– Durch die empfohlenen Aktionen scrollen (Auflegen, Gespräch halten, in den Freisprechmodus schalten, digitales Tastenfeld anzeigen).</li> </ul>
16 und 17	Die Lautstärke der derzeit wiedergegebenen Audioquelle progressiv anpassen.	
16 + 17	<ul style="list-style-type: none"> <li>– Radioton stumm schalten/Stummschaltung des Radiotons aufheben;</li> <li>– Von einem tragbaren Bluetooth®-Audio-Player oder einem USB-Audio-Player wiedergegebenen Titel anhalten/wiedergeben.</li> </ul>	

## BEDIENUNGSANLEITUNG (4/7)

	AUDIO-Modus	TELEFON-Funktion
18	Mit USB /Bluetooth® -Medien: <ul style="list-style-type: none"><li>– <b>Kurz drücken:</b> Wiedergabe „wiederholen“;</li><li>– <b>Drücken und halten:</b> Wiedergabe im Zufallsmodus „mischen“.</li></ul>	<ul style="list-style-type: none"><li>– <b>Kurz drücken:</b> zum Bestätigen einer Auswahl aus dem Telefonbuch oder Gesprächsprotokoll;</li><li>– <b>Drücken und gedrückt halten:</b> um zum Hauptmenü zurückzukehren.</li></ul>
19		Beim Empfang eines Anrufs: <ul style="list-style-type: none"><li>– <b>Kurz drücken:</b> um den Anruf entgegenzunehmen;</li><li>– <b>Drücken und halten:</b> um den Anruf aufzulegen/abzulehnen.</li></ul>
20	<ul style="list-style-type: none"><li>– <b>Kurz drücken:</b> um die Spracherkennung zu aktivieren;</li><li>– <b>Kurz drücken:</b> um die Spracherkennung zu deaktivieren.</li></ul>	

# BEDIENUNGSANLEITUNG (5/7)

## Radio mit Display an der Instrumententafel



## Bedieneinheiten unter dem Lenkrad

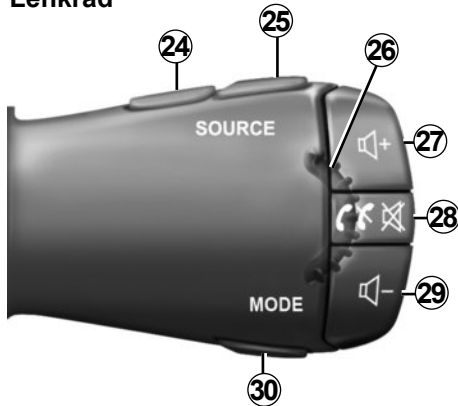

## Bedieneinheiten unter dem Lenkrad

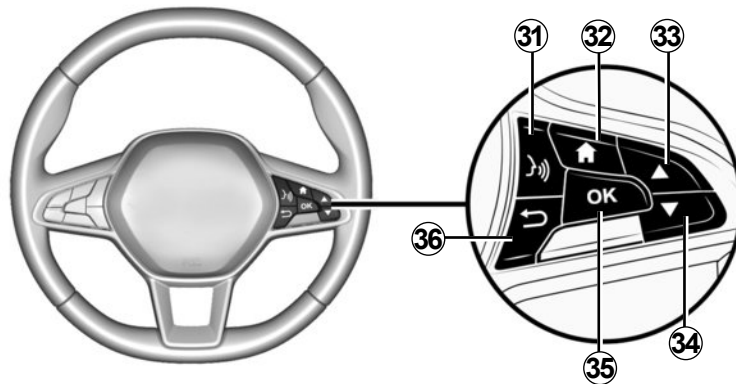

# BEDIENUNGSANLEITUNG (6/7)

	AUDIO-Modus	TELEFON-Funktion
21	Informationspunkt: Uhrzeit, Konnektivität, Telefondaten, Außentemperatur.	
22	Hauptmenü für Multimediafunktionen (von oben nach unten in der folgenden Reihenfolge: Fahrzeug, Radio, Musik/Audio, Telefon, Einstellungen).	
23	Computerpunkt Fahrzeugfahrt.	
24 und 25	Durch die Audioquellen scrollen, um FM → DR → AM → USB → BT-Audio. auszuwählen.	
26	<p><b>Drehen:</b></p> <ul style="list-style-type: none"> <li>– DR, BT-Audio und USB: um den Radiosender oder Titel zu ändern;</li> <li>– Aufwärts/Abwärts.</li> </ul>	<p><b>Drehen:</b></p> <ul style="list-style-type: none"> <li>– Durch die empfohlenen Aktionen scrollen (Auflegen, Gespräch halten, in den Freisprechmodus schalten, digitales Tastenfeld anzeigen), außer wenn derzeit ein Gespräch im Gang ist;</li> <li>– Durch das Schnellsuchmenü des Telefonbuchs scrollen.</li> </ul>
27 und 29	Die Lautstärke der derzeit wiedergegebenen Audioquelle progressiv anpassen.	
28	<ul style="list-style-type: none"> <li>– <b>Kurz drücken:</b> <ul style="list-style-type: none"> <li>– Das Audiosystem einschalten.</li> <li>– Den Ton der laufenden Audio-Quelle ausschalten;</li> <li>– Den Ton stumm schalten und den Bluetooth® -Player, den USB , MP3-Player oder den tragbaren Audio-Player anhalten.</li> </ul> </li> <li>– <b>Drücken und halten:</b> zum Ausschalten des Audio-Systems.</li> </ul>	<ul style="list-style-type: none"> <li>– <b>Drücken und halten:</b> zur Wahlwiederholung der zuletzt gewählten Nummer.</li> </ul> <p>Beim Empfang eines Anrufs:</p> <ul style="list-style-type: none"> <li>– <b>Kurz drücken:</b> um den Anruf entgegenzunehmen;</li> <li>– <b>Drücken und halten:</b> um den Anruf abzulehnen.</li> </ul> <p>Während des Gesprächs: Beenden des aktuellen Anrufs.</p>

## BEDIENUNGSANLEITUNG (7/7)

	AUDIO-Modus	TELEFON-Funktion
30	<p>Den Anzeige- und Suchmodus für FM-DR-AM-Radiosender ändern:</p> <ul style="list-style-type: none"> <li>– Listenmodus;</li> <li>– Detailmodus (für die aktuelle Frequenz);</li> <li>– Manueller Modus.</li> </ul> <p>Mit USB /Bluetooth® -Medien:</p> <ul style="list-style-type: none"> <li>– <b>Kurz drücken:</b> Wiedergabe „wiederholen“;</li> <li>– <b>Drücken und halten:</b> Wiedergabe im Zufallsmodus „mischen“.</li> </ul>	
31	<ul style="list-style-type: none"> <li>– <b>Kurz drücken:</b> um die Spracherkennung zu aktivieren;</li> <li>– <b>Kurz drücken:</b> um die Spracherkennung zu deaktivieren.</li> </ul>	
32	Zurück zum Hauptmenü.	
33 und 34	<p>Durch Menüs, Listen und Telefonbücher scrollen:</p> <ul style="list-style-type: none"> <li>– <b>Kurz drücken:</b> um manuell zu suchen;</li> <li>– <b>Drücken und gedrückt halten:</b> um das Schnellsuchmenü des Telefonbuchs zu öffnen.</li> </ul>	
35	Eine Funktion oder aktuelle Wiedergabeliste auswählen/bestätigen, einen Eintrag auswählen oder eine Aktion bestätigen;	
36	<ul style="list-style-type: none"> <li>– <b>Kurz drücken:</b> um zur vorherigen Menüansicht zurückzukehren oder um die aktuelle Maßnahme abzubrechen;</li> <li>– <b>Drücken und gedrückt halten:</b> um zum Hauptmenü zurückzukehren.</li> </ul>	

# DACIA MEDIA CONTROL: EINFÜHRUNG

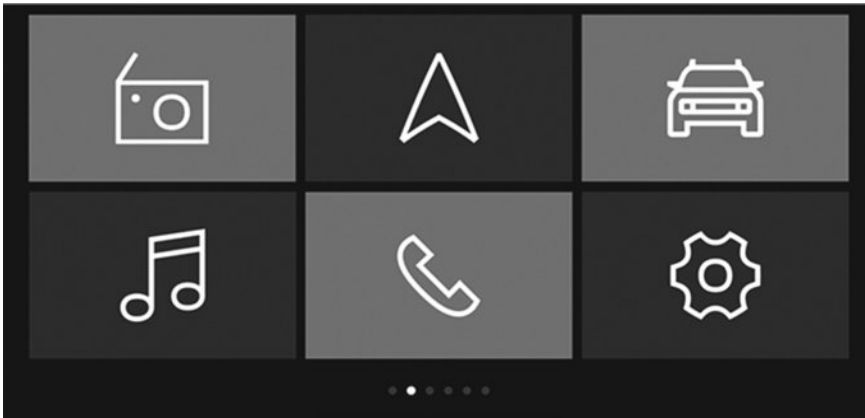

## Einführung

„Dacia Media Control“ ist eine Anwendung, die Sie auf das Smartphone oder das Tablet herunterladen können.

Mit dieser Anwendung können Sie auf verschiedene Menüs zugreifen:

- „Navigation“;
- „Multimedia“;
- „Fahrzeug“;
- „Telefon“;
- „Zeit einst.“.

## Anmerkung

- Weitere Informationen zu kompatiblen Telefonen und Tablets erhalten Sie bei einem zugelassenen Händler. Alternativ können Sie auch die Website des jeweiligen Herstellers besuchen, sofern verfügbar;
- Weitere Informationen zu dieser Anwendung finden Sie im Abschnitt „Dacia Media Control: Allgemeine Beschreibung“.



QR code

**Der QR code erlaubt den Zugang zu einem Online-Video-Tutorial.**

# ALLGEMEINE BESCHREIBUNG (1/2)

## Einführung

Das Audiosystem hat folgende Funktionen:

- FM- und AM-Radio;
- terrestrisches Digitalradio (DR );
- Management der USB -Audio-Zusatzquelle;
- Bluetooth®-Freisprech-Telefonanlage.

## RADIO-Betrieb

Das Radio kann Radiosender auf den folgenden Frequenzbändern empfangen: FM (Ultrakurzwelle) und AM (Mittelwelle).

Das DR-System (terrestrisches Digitalradio im DAB-, DAB+- und T-DMB-Format) liefert eine bessere Klangreproduktion und den Zugang zu „Radiotext“-Textinformationen, die durch Scrollen durch den angezeigten Text aufgerufen werden können:

- neue Nachrichten;
- Sportnachrichten;
- ...

Das RDS-System ermöglicht die Anzeige der Namen bestimmter Radiosender und das automatische Einspielen von durch Sender des FM-Bereichs gesendeten Meldungen:

- Informationen zur allgemeinen Verkehrslage (TA);
- Notfallmeldungen.

## Telefon-Freisprechanlage

Die Bluetooth®-Freisprechanlage verfügt über folgende Funktionen und sorgt dafür, dass Sie Ihr Telefon nicht manuell bedienen müssen:

- Bis zu fünf Telefone koppeln;
- Einen Anruf senden/empfangen/ablehnen;
- Die Kontaktliste des Telefonbuchs oder des SIM-Karten-Telefonbuchs (je nach Telefon) übertragen;
- Das Anrufprotokoll des Systems anzeigen (je nach Telefon);
- Mailbox abrufen.

## Funktion zusätzliche Audioquellen

Sie können Ihren tragbaren digitalen Audio-Player direkt über die Lautsprecher Ihres Fahrzeugs wiedergeben. Je nach Art des oder der von Ihnen verwendeten Gerät(e) können Sie Ihr tragbares Audiogerät auf verschiedene Arten anschließen:

- Bluetooth®-Verbindung;
- USB-Anschluss.

Für genauere Angaben zu den anschließbaren Geräten wenden Sie sich bitte an einen Vertragspartner.

## Funktion Bluetooth®

Mit dieser Funktion kann das Audio-System Ihren tragbaren digitalen Audio-Player oder Ihr Mobiltelefon über die Bluetooth®-Kopplung erkennen und bedienen.



Ihre Freisprech-Telefonanlage soll einzig und allein dem Zweck dienen, die Kommunikation durch eine Verringerung der Risikofaktoren zu vereinfachen, sie eliminiert sie jedoch nicht vollständig. Die gesetzlichen Bestimmungen des jeweiligen Landes sind unbedingt einzuhalten.



## ALLGEMEINE BESCHREIBUNG (2/2)

### Anzeigebildschirme

- A** Informationen zum Telefonnetz.
- B** Aktuelle Uhrzeit.
- C** Außentemperatur
- D** Alternativfrequenz.
- E** Titel von einer Audioquelle im Zufallsmodus wiedergeben.
- F** Verkehrsinformationen.
- G** Informationen zur Bluetooth®-Telefonverbindung.
- H** Informationen zum Akkustand des Telefons.
- J** Audio-Informationen (Audioquelle, Titel usw.).
- K** Speichern eines bevorzugten Radiosenders.
- L** Informationen zur Erinnerungswarnung für den Sicherheitsgurt.
- M** Kraftstoffstand.
- N** Fahrtassistenz-Informationen (Tempomat (Regler/Begrenzer), Spurwechselwarnung usw.).

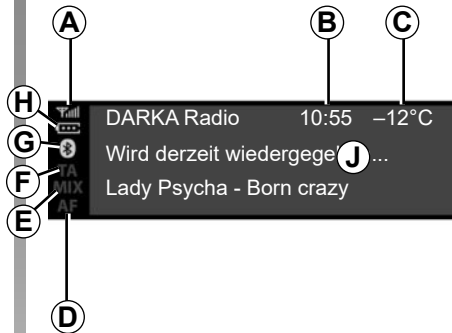

Radio mit zentralem Display



Radio mit Display an der Instrumententafel

# VERSTELLMÖGLICHKEITEN (1/2)

## Radio mit zentralem Display

### Ein/Aus

Zum Einschalten des Audiosystems drücken Sie kurz auf **1**.

Das Audiosystem funktioniert auch bei ausgeschaltetem Motor. Es bleibt mehrere Minuten lang eingeschaltet. Drücken Sie auf **1**, um das System noch einige Minuten länger zu aktivieren.

Zum Ausschalten des Audiosystems drücken Sie kurz auf **1**. Das System zeigt nur die Uhrzeit an.

### Wahl der Quelle

Zum Durchlaufen der verschiedenen Audioquellen drücken Sie wiederholt auf **2**. Beim Scrollen werden die Audioquellen in der folgenden Reihenfolge angezeigt: FM → DR → AM → USB → Bluetooth®.

Die Radioquelle kann auch durch Drücken auf **13** oder **14** ausgewählt werden.

Beim Einschalten des Radios sollte die Wiedergabe des zuvor abgespielten Mediums fortgesetzt werden. Ist das nicht der Fall, kurz auf **2** drücken.

Wenn die Verbindung mit einer USB-Medienquelle hergestellt wird, während das Audio-System eingeschaltet ist, wechselt die Quelle automatisch zum neuen Medium und beginnt mit der Wiedergabe seines Inhalts.

Wenn die Verbindung mit einer Bluetooth®-Medienquelle hergestellt wird, während das Audio-System bereits eingeschaltet ist, wechselt die Audioquelle, wenn es sich dabei bereits um eine Bluetooth®-Audioquelle gehandelt hat, automatisch zum neuen Medieninhalt und beginnt mit dessen Wiedergabe auf dem Audio-System.

**Hinweis:** Auf **3** oder **19** drücken, um das Telefonmenü aufzurufen.

### Lautstärke

Die Lautstärke durch Drehen von **1** bzw. durch Drücken auf **16** oder **17** einstellen.

Im Display wird Speed mit dem aktuellen Einstellwert angezeigt.

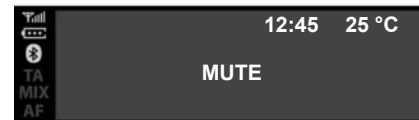

### Stummschaltung

Gleichzeitig auf **16** und **17** drücken. Die Meldung „MUTE“ wird am Bildschirm angezeigt.

Erneut kurz auf **16** oder **17** drücken, um weiterhin die aktuelle Audioquelle zu hören.

Darüber hinaus kann die Stummschaltungs-funktion durch Drehen von **1** aktiviert/deaktiviert werden.

## VERSTELLMÖGLICHKEITEN (2/2)

### Radio mit Display an der Instrumententafel

#### Ein/Aus

Kurz auf **28** drücken, um das Audio-System einzuschalten.

Das Audiosystem funktioniert auch bei ausgeschaltetem Motor. Es bleibt mehrere Minuten lang eingeschaltet. Kurz auf **28** drücken, um es noch einige Minuten länger zu betreiben.

Das Audio-System durch Drücken und Gedrückthalten von **28** ausschalten. In der Abbildung ist das Display des Radiosystems im angehaltenen Modus oder im Modus „Fahrzeug“ mit ausgeschaltetem Ton dargestellt.

#### Wahl der Quelle

Durch die verschiedenen Audioquellen scrol- len. Dazu wiederholt auf **24** oder **25** drücken. Beim Scrollen werden die Audioquellen in der folgenden Reihenfolge angezeigt: FM → DR → AM → USB → Bluetooth®.

Darüber hinaus kann die Audioquelle auch im Audio-Menü ausgewählt werden. Auf **32** drücken, das Audio-Menü mit **26**, **33** oder **34** auswählen und die Auswahl von **35** bestätigen. Dann die Audioquelle auswählen.

Wenn die Verbindung mit einer USB-Medienquelle hergestellt wird, während das Audio-System eingeschaltet ist, wechselt die Quelle automatisch zum neuen Medium und beginnt mit der Wiedergabe seines Inhalts.

Wenn die Verbindung mit einer Bluetooth®-Medienquelle hergestellt wird, während das Audio-System bereits eingeschaltet ist, wechselt die Audioquelle, wenn es sich dabei bereits um eine Bluetooth®-Audioquelle gehandelt hat, automatisch zum neuen Medieninhalt und beginnt mit dessen Wiedergabe auf dem Audio-System.

**Hinweis:** Zum Aufrufen des Telefonmenüs drücken Sie auf **28**.



#### Lautstärke

Die Lautstärke durch Drücken auf **27** oder **29** einstellen. Kurz auf **27** drücken, um die Lautstärke um eine Stufe zu erhöhen.

Im Display wird Speed mit dem aktuellen Einstellwert angezeigt.

#### Stummschaltung

Kurz auf **28** drücken, um den Ton stummzuschalten.

Erneut kurz auf **27**, **28** oder **29** drücken, um die Wiedergabe der aktuellen Audioquelle wiederaufzunehmen.

# VERWENDEN DER SPRACHERKENNUNG

## Spracherkennungssystem

Das Audio-System kann zur Bedienung der Spracherkennung über Ihr Smartphone verwendet werden (sofern kompatibel). Dieses System ermöglicht es, die Funktionen Ihres Smartphones mit der Stimme zu steuern und dabei Ihre Hände am Lenkrad zu behalten.

### Anmerkung

- Mit dem Spracherkennungssystem Ihres Smartphones können Sie nur die von Ihrem Smartphone bereitgestellten Funktionen nutzen. Sie können damit nicht mit den anderen Funktionen des Audio-Systems interagieren, wie beispielsweise dem Radio usw.
- Bei Nutzung der Spracherkennung verwendet das Audio-System die auf Ihrem Smartphone festgelegte Sprache.
- Wenn Sie versuchen, das Spracherkennungssystem Ihres Fahrzeugs mit einem gekoppelten Smartphone zu nutzen, das nicht mit einer Spracherkennung ausgestattet ist, wird eine entsprechende Meldung im Display des Audio-Systems eingeblendet, um Sie hierüber zu informieren.

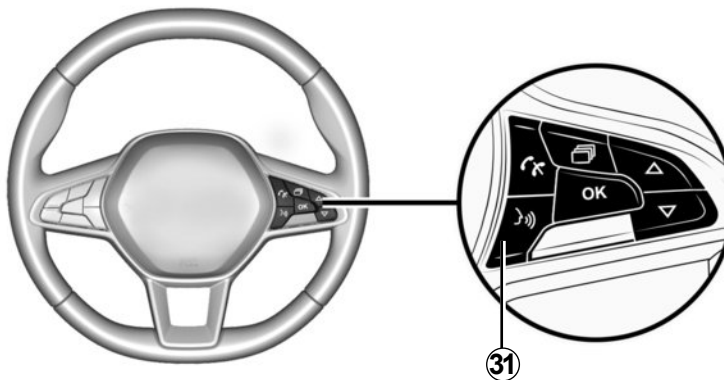

## Nutzen der Spracherkennung mit Ihrem Telefon

### Aktivieren

Um das Spracherkennungssystem zu aktivieren, müssen Sie:

- mit Ihrem Smartphone 3G, 4G oder Wifi empfangen;
- die Bluetooth®-Funktion auf Ihrem Smartphone aktivieren und sie für andere Geräte sichtbar machen (nähere Anweisungen finden Sie im Benutzerhandbuch zu Ihrem Smartphone).

- erstellen Sie eine Zuweisung und Verbindung zwischen Ihrem Smartphone und dem Audiosystem (siehe hierzu den Abschnitt „Zuweisung und Aufhebung der Zuweisung eines Telefons“);
- kurz auf **20** oder **31** drücken (je nach Fahrzeug), um die Funktion zu aktivieren. Dann sprechen (ein Piepton zeigt an, dass die Spracherkennung aktiviert ist).

### Deaktivieren

Erneut auf **20** oder **31** drücken (je nach Fahrzeug).

Ein akustisches Signal zeigt an, dass die Spracherkennung deaktiviert ist.

# RADIO HÖREN (1/7)

## Radio mit zentralem Display

### Frequenzband auswählen

Das gewünschte Frequenzband aus den Optionen FM, AM oder DR (terrestrisches digitales Radio) auswählen:

- durch wiederholtes Drücken auf **6**.
- durch wiederholtes Drücken auf **13** oder **14**, dann zum Bestätigen auf **18** drücken.

### Radiosender einstellen

Dieser Modus ermöglicht die manuelle Suche nach Sendern, indem die einzelnen Frequenzen durch Drehen von **6** oder **15** durchgegangen werden.



### Senderspeicher

In diesem Modus können zuvor gespeicherte Sender abgerufen werden.

Ein Frequenzband (FM, DR, AM) auswählen, dann einen Radiosender mit den oben beschriebenen Modi auswählen.

Zum Speichern eines Senders **9** drücken und gedrückt halten, bis ein akustisches Signal zu hören ist.

Sie können je Frequenzband bis zu sechs Sender speichern.

Zum Aufrufen eines gespeicherten Senders kurz auf **9** drücken.

Sie können die Liste der Sender unter „Favoriten“ oben in der Senderliste sehen. Mit **4** oder durch Drücken und Gedrückthalten von **6** gelangen Sie zurück zur Senderliste.

### Radiosender einstellen

Wählen Sie durch wiederholtes Drücken auf **2** den gewünschten Frequenzbereich (FM, DR oder AM) aus.

In dieser Liste können bis zu 100 Sender mit dem stärksten Empfangssignal in der Region, in der Sie sich befinden, gespeichert werden.

**6** oder **15** drehen, um durch die Radiosender in der FM/DR-Liste zu scrollen.

# RADIO HÖREN (2/7)

## Radiotext anzeigen

Zum Anzeigen des „Radiotext“ kurz auf **5** drücken.

Wenn keine Informationen bereitgestellt werden, wird die Meldung „Keine Meldung“ am Bildschirm angezeigt.

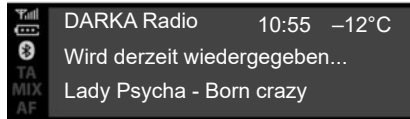

### „Radiotext“ Textinformationen (FM)

Einige FM-Radiosender senden Textinformationen zu dem jeweils ausgestrahlten Programm (wie beispielsweise den Titel eines Songs, den Namen des jeweiligen Künstlers usw.). Auf **5** drücken, um durch den „Radiotext“ zu scrollen.

**Hinweis:** Diese Informationen stehen nur bei bestimmten Sendern zur Verfügung. Je nach Displayart mithilfe von **6** oder **15** durch die Informationen scrollen.



### Informationen und Nachrichten „Radiotext“ (DR)

Mit dieser Funktion können Sie auf die bei bestimmten Radiosendern verfügbaren Textinformationen zugreifen. Sie können mit **6** oder **15** durch den Text scrollen, um neue Updates (zu Wirtschaft, Politik, Gesundheit, Wetter, Sport usw.) anzuzeigen.

Erneut auf **5** drücken, um zum derzeit wiedergegebenen Radiosender zurückzukehren.

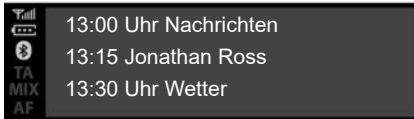

## Programminformationen DR

Mit dieser Funktion kann Ihr Audio-System die anstehenden Programme des Senders für den jeweiligen Tag einblenden.

**Hinweis:** Diese Informationen sind nur für die nächsten drei Sendezeiten des gewählten Radiosenders verfügbar.

## Radio-Einstellungen

Das Einstellungsmenü aufrufen. Dazu kurz auf **5** drücken. Dann mit **15** oder **6** „Radioeinstellungen“ auswählen und zum Bestätigen auf **6** drücken. Folgende Funktionen sind verfügbar:

- „TA“;
- „AF“;
- „DR Interrupt“;
- „FM-Liste akt.“;
- „DR-Liste akt.“.

## „TA“

Wenn diese Funktion aktiviert ist, sucht Ihr Audio-System nach Verkehrsmeldungen und zeigt diese automatisch an. Derartige Berichte werden von einigen „FM“- oder „DR“-Radiosendern ausgesendet.

**Hinweis:** Diese Funktion ist für den Frequenzbereich AM nicht verfügbar.

Wählen Sie die Funktion „Verkehrsinformationen“ und wählen Sie dann nach Bedarf eine andere Audioquelle.

Die Verkehrsinformationen werden automatisch durchgegeben und haben immer Vorrang vor der gewählten Wiedergabequelle.

Zur Aktivierung oder Deaktivierung dieser Funktion siehe Abschnitt „Radio-Einstellungen“ im Kapitel „Systemeinstellungen“.

## „AF“

Die Frequenz eines FM-Senders ändert sich gemäß der geografischen Region. Einige Sender nutzen das RDS-System, im Wesentlichen für die automatische Rückkehr zur AF-Frequenz bei Autofahrten.

## RADIO HÖREN (4/7)

### „DR Interrupt“ (Nachrichten)

Wenn diese Funktion aktiviert ist, werden von bestimmten „FM“- oder „DR“-Radiosendern gesendete Meldungen automatisch durchgegeben.

Wenn Sie während einer Übertragung des ausgewählten Meldungstyps andere Audioquellen auswählen, werden diese anderen Quellen unterbrochen.

Zur Aktivierung/Deaktivierung dieser Funktion siehe die Informationen zu „DR Interrupt“ im Abschnitt „Systemeinstellungen“.

### „FM-Liste aktualisieren“

Mit dieser Funktion können Sie ein Update aller FM-Sender in der Region, in der Sie sich befinden, durchführen.

- Das Einstellungsmenü aufrufen. Dazu kurz auf **5** drücken, „Radio“ durch Drehen von **6** auswählen. Zum Bestätigen auf **6** drücken;
- „FM-Liste akt.“ durch Drehen von **6** auswählen. Dann zum Bestätigen auf **6** drücken.

Dann beginnt die automatische Aktualisierung der FM-Sender in der Region. In der Instrumententafel erscheint die Meldung „FM-Liste akt.“.

Wenn das Update abgeschlossen ist, wird die Meldung „FM-Liste aktualisiert“ auf dem Display angezeigt.

#### Anmerkung

- Wenn eine andere Quelle ausgewählt wird, wird die Aktualisierung der FM-Radioliste im Hintergrund ausgeführt;
- Sie können auch die DR- und die FM-Radioliste aktualisieren. Dazu **2** drücken und gedrückt halten.

### „Aktualisieren der DR-Liste“

Mit dieser Funktion können Sie ein Update aller DR-Sender in der Region, in der Sie sich befinden, durchführen:

- Das Einstellungsmenü aufrufen. Dazu kurz auf **5** drücken, „Radio“ durch Drehen von **6** auswählen. Zum Bestätigen auf **6** drücken;
- „DR-Liste akt.“ durch Drehen von **6** auswählen. Dann zum Bestätigen auf **6** drücken.

Die automatische Aktualisierung der Liste der terrestrischen digitalen Radio-Sender in Ihrer Region beginnt. In der Instrumententafel erscheint die Meldung „DR-Liste akt.“.

Wenn der automatische Frequenzscan abgeschlossen ist, wird die Meldung „DR-Liste aktualisiert“ an der Instrumententafel eingeblendet.

**Hinweis:** Sie können die Liste der DR-Radiosender aktualisieren, indem Sie **2** drücken und gedrückt halten.



# RADIO HÖREN (5/7)

## Radio mit Display an der Instrumententafel

### Frequenzband auswählen

Zur Auswahl des gewünschten Frequenzbandes unter FM, AM oder DR (terrestrisches digitales Radio), auf **32** drücken, um das Menü „Radio“ aufzurufen. Dann das gewünschte Frequenzband mit **33** oder **34** auswählen und mit **35** bestätigen.

### Radiosender einstellen

Es gibt eine Reihe verschiedener Arten der Auswahl und Suche nach einem Radiosender:

- „Listenmodus“;
- „Manueller Modus“.



#### „Listenmodus“

Einen automatischen Scan durchführen, um mit **33** oder **34** nach Sendern zu suchen.

Der Radiosender, bei dem Sie in der Liste stoppen, wird automatisch kurz danach wiedergegeben.

Kehren Sie mit **36** zur Senderliste zurück oder wählen Sie zum Durchsuchen **26**, **33** oder **34**.

Um die neueste Senderliste zu erhalten, die Radioliste aktualisieren.



Weitere Informationen zu dieser Aktion erhalten Sie in den Informationen unter „Aktualisieren der FM-Liste“ und „Aktualisieren der DR-Liste“ in diesem Abschnitt.

#### „Manueller Modus“

Mit diesem Modus können Sie manuell nach Sendern suchen, indem Sie durch die einzelnen Frequenzen scrollen. „Manueller Modus“

Mit diesem Modus können Sie manuell nach Sendern suchen, indem Sie durch die einzelnen Frequenzen scrollen.

## RADIO HÖREN (6/7)

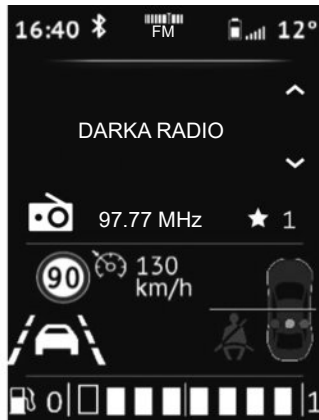

### Details

Mit dieser Funktion werden die Informationen auf der Frequenz angezeigt, die Sie auf dem Display sehen möchten (siehe oben). Sie wird nach kurzer Zeit automatisch angezeigt. Alternativ können Sie auf **35** drücken.

### Senderspeicher

In diesem Modus können zuvor gespeicherte Sender abgerufen werden.

Ein Frequenzband (FM, DR) auswählen, dann einen Radiosender mit den oben beschriebenen Modi auswählen.

Zum Speichern eines Senders **35** drücken und gedrückt halten, bis ein akustisches Signal zu hören ist.

Sie können Ihre Liste mit sechs Sendern unter „Favoriten“ oben in der Senderliste sehen.

Der Radiosender, bei dem stoppen, wird automatisch kurz danach wiedergegeben. Kehren Sie mit **36** zur Senderliste zurück oder wählen Sie zum Durchsuchen **26**, **33** oder **34**.

### Radiosender einstellen

Das gewünschte Frequenzband (FM, DR oder AM) durch wiederholtes Drücken auf **24** oder **25** auswählen.

Diese Liste kann bis zu 100 Radiosender mit den stärksten Frequenzen in der Region, in der Sie sich befinden, umfassen.

Mit **26**, **33** oder **34** durch die Radiosender in der FM-, DR-Liste scrollen.

# RADIO HÖREN (7/7)



## Radio-Einstellungen

Das Einstellungsmenü aufrufen. Dazu kurz auf **32** drücken. Dann mit **33** oder **34** „Zeit einst.“ und danach „Audioeinstellungen“ auswählen. Bestätigen Sie durch Drücken auf **35**.

Folgende Funktionen sind verfügbar:

- „FM-Liste akt.“;
- „DR-Liste akt.“.

## „Aktualisieren der FM-Liste“

Mit dieser Funktion können Sie ein Update aller FM -Sender in der Region, in der Sie sich befinden, durchführen.

Im Menü „Radioeinstellungen“ „FM-Liste akt.“ mit **33** oder **34** auswählen. Dann zum Bestätigen auf **35** drücken.

Die automatische Aktualisierung der FM-Sender in der Region beginnt. In der Instrumententafel erscheint die Meldung „FM-Liste akt.“.

Wenn das Update abgeschlossen ist, wird die Meldung „FM-Liste aktualisiert“ auf dem Display angezeigt.

## „Aktualisieren der DR-Liste“

Mit dieser Funktion können Sie ein Update aller DR-Sender in der Region, in der Sie sich befinden, durchführen.

Im Menü „Radioeinstellungen“ „DR-Liste akt.“ mit **33** oder **34** auswählen. Dann zum Bestätigen auf **35** drücken.

Die automatische Aktualisierung der DR-Sender in der Region beginnt. In der Instrumententafel erscheint die Meldung „DR-Liste akt.“.

Wenn das Update abgeschlossen ist, wird die Meldung „DR-Liste aktualisiert“ auf dem Display angezeigt.

**Note:** Wenn mit **24** oder **25** eine andere Quelle ausgewählt wird, wird die Aktualisierung der FM- oder DR -Radioliste im Hintergrund ausgeführt.

## EXTERNE AUDIO-QUELLEN (1/8)

### Radio mit zentralem Display

Ihr Audio-System verfügt über einen USB-Anschluss sowie eine Bluetooth®-Verbindung, die zur Verbindung mit externen Audioquellen verwendet werden können.

**Hinweis:** Unterstützte Formate für die externe Audioquelle sind u. a. MP3, WMA und AAC.

### Anschluss über USB

#### Anschließen

Den Stecker des MP3-Players, des tragbaren digitalen Audio-Players oder USB-Laufwerks am USB-Anschluss anschließen.

Nachdem das Gerät angeschlossen ist, wird der gelesene Titel automatisch angezeigt.

#### Verwendung der externen Audioquelle

Nachdem Ihre externe Audioquelle verbunden ist, ist der Zugriff auf ihre Inhalte über die Menüs des Multimediasystems möglich.

Nachdem die externe Audioquelle verbunden ist, wird der erste Audiotitel automatisch wiedergegeben.

Das System startet automatisch den zuletzt wiedergegebenen Titel, wenn der externe Audio-Player zuvor mit dem Audio-System verbunden war.

Das Audio-System speichert Wiedergabelisten, die jenen Ihrer externen Audio-Quelle entsprechen.

Wenn die externe Audio-Quelle über Dateien, Wiedergabelisten und Ordner in ihrem Verzeichnis verfügt, ist die Anzeige- und Wiedergabereihenfolge am **10**-Bildschirm wie folgt:

- „Ordner“;
- „Titel“;
- „Wiedergabelisten“.

So greifen Sie auf die Inhalte Ihres externen Audio-Players über Ihr Audio-System zu:

- Auf **6** drücken, um zur Wiedergabeliste zurückzukehren;
- **6** oder **15** drehen, um durch die Titel zu scrollen;

- Auf **4** drücken, um zum vorherigen Ordner zurückzukehren;

oder

- Auf **6** drücken, um den Ordner oder die Wiedergabeliste auszuwählen oder um sich den ausgewählten Titel anzuhören.

#### Aufladen über den USB-Port

Nachdem der USB-Stecker Ihres tragbaren Audio-Players am USB **7**-Anschluss des Audio-Systems angeschlossen wurde, können Sie den Akku während der Nutzung laden und den Ladestand halten.

**Hinweis:** Manche Geräte laden die Batterie nicht (nach), wenn sie an den USB-Anschluss des Audiosystems angeschlossen sind.

## EXTERNE AUDIO-QUELLEN (2/8)

### Bluetooth®-Audio-Wiedergabe

Um Ihr tragbares digitales Bluetooth®-Audiogerät nutzen zu können, müssen Sie es beim ersten Gebrauch mit dem Fahrzeug koppeln. Siehe hierzu die Informationen zur „Bluetooth®-Funktion“ im Abschnitt „Allgemeine Beschreibung“.

Durch das Koppeln kann das Audio-System ein tragbares digitales Bluetooth®-Audiogerät erkennen und speichern.

#### Hinweis:

- Wenn Ihr tragbares digitales Bluetooth®-Audiogerät mit **b**-Telefonfunktionen und **a**-Audio-Player-Funktionen ausgestattet ist, wird bei Kopplung einer der Funktionen die andere Funktion automatisch ebenfalls gekoppelt;
- Die Anzahl der Funktionen, auf die zugegriffen werden kann, ist abhängig von der Art des tragbaren digitalen Audio-Players und seiner Kompatibilität mit dem Audio-System.

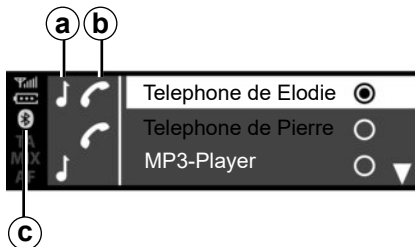

#### Anschließen

Ihr tragbares digitales Audio-Gerät muss über Bluetooth® **c** oder USB mit dem Audio-System verbunden sein, um all seine Funktionen nutzen zu können.



Betätigen Sie das tragbare Audiogerät, wenn die Verkehrssituation dies zulässt.

Verstauen Sie Ihr tragbares Audiogerät während der Fahrt sicher (es kann sonst im Fall einer harten Bremsung oder eines Unfalls herumgeschleudert werden).

Bei einem bereits zugewiesenen Gerät gehen Sie wie folgt vor:

- Die Bluetooth®-Verbindung des tragbaren digitalen Audio-Players aktivieren und sie für die anderen Geräte sichtbar machen (weitere Informationen entnehmen Sie bitte dem Benutzerhandbuch zu Ihrem tragbaren digitalen Audio-Player);
- Die Bluetooth® Audioquelle durch Drücken auf **2**, **13** oder **14** auswählen. Dann die Auswahl durch Drücken auf **6** oder **18** bestätigen.

#### Verwendung

Ihr tragbarer digitaler Audio-Player muss mit dem Audio-System verbunden sein, um all seine Funktionen nutzen zu können.

**Hinweis:** Der tragbare digitale Audio-Player kann erst nach der erfolgreichen Kopplung mit dem Audio-System verbunden werden.

Nachdem der tragbare digitale Bluetooth®-Audio-Player verbunden wurde, können Sie ihn über Ihr Audio-System bedienen.

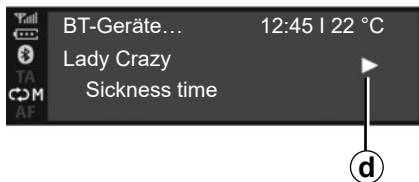

Nachdem die externe Audioquelle verbunden ist, wird der erste Audiotitel automatisch wiedergegeben. Das „PLAY“-Symbol **d** wird angezeigt.

**6** oder **15** drehen, um zum vorherigen oder zum nächsten Titel zu wechseln.

Gleichzeitig auf **16** und **17** drücken, um den Audiotitel mit „MUTE“ **f** anzuhalten (zur Fortsetzung der Wiedergabe erneut drücken).

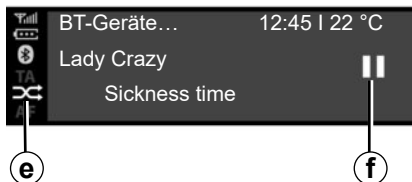

### Anmerkung

- In einigen Fällen müssen Sie für den Abschluss des Vorgangs unter Umständen das Benutzerhandbuch zum Gerät zu Rate ziehen;
- Die Anzahl der möglichen Funktionen hängt von der Art des tragbaren Audiogeräts und seiner Kompatibilität mit dem Audiosystem ab.

## Zufallswiedergabe MIX

Auf **12** drücken oder **18** drücken und gedrückt halten, um alle Titel im Ordner per Zufallswiedergabe wiederzugeben.

Im Display erscheint das Symbol MIX **e**. Die Titel werden nach dem Zufallsprinzip abgespielt. Der Wechsel der Titel geschieht nach dem Zufallsprinzip.

Erneut auf **12** drücken oder erneut **18** drücken und gedrückt halten, um die Zufallswiedergabe zu deaktivieren. Das Symbol „MIX“ **e** wird ausgeblendet.

Beim Ausschalten des Audiosystems wird die Zufallswiedergabe deaktiviert.

### Anmerkung

- Auf einem mit dem Audio-System verbundenen Bluetooth®-Gerät wird die Zufallswiedergabe-Funktion auf den Ordner angewendet, der derzeit wiedergegeben wird. Beim Wechsel zu einem anderen Ordner wird die Zufallswiedergabe-Funktion auf den neuen Ordner angewendet;
- Wenn die Zufallswiedergabe-Funktion aktiviert ist, wird sie durch die Aktivierung der Wiederholungsfunktion deaktiviert.

## EXTERNE AUDIO-QUELLEN (4/8)

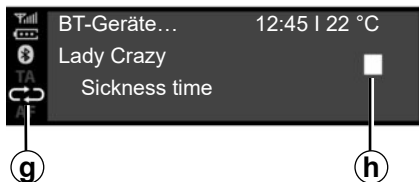

### Wiederholen „RPT“

Mit dieser Funktion können Sie einen Titel wiederholen.

Zum Aktivieren der Wiederholungsfunktion auf **2** oder kurz auf **18** drücken.

Im Display erscheint das Symbol RPT **g**.

Erneut auf **2** oder kurz auf **18** drücken, um die Wiederholungsfunktion zu deaktivieren. Die „RPT“-Anzeige **g** erlischt.

**Hinweis:** Wenn die Zufallswiedergabe aktiviert ist, wird diese durch Aktivieren der Wiederholungsfunktion deaktiviert. Das Symbol MIX **e** wird durch das Symbol RPT **g** ersetzt.

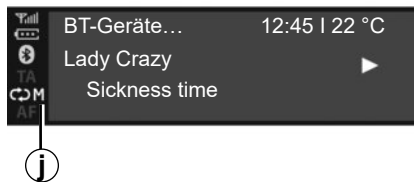

Sie können die Funktionen „RPT“ und „MIX“ gleichzeitig aktivieren. Das **j**-Symbol wird am Bildschirm angezeigt.

### Wiedergabemodus

Der Wiedergabemodus wird durch die folgenden Symbole angezeigt:

- „PLAY“ **d**;
- „MUTE“ **f**;
- „STOP“ **h**.

## Pause

Gleichzeitig auf **16** und **17** drücken, um den Ton stummzuschalten oder um den Audiotitel anzuhalten. Das **f**-Symbol wird am Bildschirm angezeigt.

Gleichzeitig auf **16** und **17** drücken, um die Stummschaltung des Tons aufzuheben oder um den Audiotitel wiederzugeben. Das Symbol **f** wird am Bildschirm ausgeblendet und das Symbol **d** wird angezeigt.

Diese Funktion wird auch deaktiviert, wenn Sie die Lautstärke oder die Quelle ändern oder wenn eine automatische Nachrichtenteilung eingeht.



Betätigen Sie das tragbare Audiogerät, wenn die Verkehrssituation dies zulässt.

Verstauen Sie Ihr tragbares Audiogerät während der Fahrt sicher (es kann sonst im Fall einer harten Bremsung oder eines Unfalls herumgeschleudert werden).

## EXTERNE AUDIO-QUELLEN (5/8)

### Radio mit Display an der Instrumententafel

Ihr Audio-System verfügt über einen USB-Anschluss sowie eine Bluetooth®-Verbindung, die zur Verbindung mit externen Audioquellen verwendet werden können.

**Hinweis:** Unterstützte Formate für die externe Audioquelle sind u. a. MP3, WMA und AAC.

### Anschluss über USB

#### Anschließen

Den Stecker des MP3-Players, des tragbaren digitalen Audio-Players oder USB-Laufwerks am USB-Anschluss anschließen.

Nachdem das Gerät angeschlossen ist, wird der gelesene Titel automatisch angezeigt.

#### Verwendung

Nachdem die externe Audioquelle verbunden ist, wird der erste Audiotitel automatisch wiedergegeben.

Das Audio-System startet automatisch erneut den zuletzt wiedergegebenen Titel, wenn der externe Audio-Player zuvor mit dem Audio-System verbunden war.

Nachdem Ihre externe Audioquelle verbunden ist, ist der Zugriff auf ihre Inhalte über die Menüs des Multimediasystems möglich.

Es speichert Wiedergabelisten, die jenen Ihrer externen Audio-Quelle entsprechen.

Wenn die externe Audio-Quelle über Dateien, Wiedergabelisten und Ordner in ihrem Verzeichnis verfügt, ist die Anzeige- und Wiedergabereihenfolge am **22**-Teil des Instrumententafelbildschirms wie folgt:

- Ordner;
- Titel;
- Wiedergabelisten.

So greifen Sie auf die Inhalte Ihres externen Audio-Players über Ihr Audio-System zu:

- Auf **36** drücken, um zur Wiedergabeliste zurückzukehren;

oder

- **26** drehen oder auf **33** oder **34** drücken, um durch die Titel zu scrollen.

Dann:

- Auf **36** drücken, um zum vorherigen Ordner zurückzukehren;

oder

- Auf **35** drücken, um den Ordner oder die Wiedergabeliste auszuwählen oder um sich den ausgewählten Titel anzuhören.

### Aufladen über den USB-Port

Nachdem der USB-Stecker Ihres tragbaren Audio-Players oder Telefons am USB-Anschluss des Audio-Systems (in der Nähe des Fahrersitzes im Fahrgastraum) angeschlossen wurde, können Sie den Akku während der Nutzung laden oder den Ladezustand halten.

**Hinweis:** Manche Geräte laden die Batterie nicht (nach), wenn sie an den USB-Anschluss des Audiosystems angeschlossen sind.



## EXTERNE AUDIO-QUELLEN (6/8)

### Bluetooth®-Audio-Wiedergabe

Um Ihr tragbares digitales Bluetooth®-Audiogerät nutzen zu können, müssen Sie es beim ersten Gebrauch mit dem Fahrzeug koppeln. Siehe hierzu die Informationen zur „Bluetooth®-Funktion“ im Abschnitt „Allgemeine Beschreibung“.

Durch das Koppeln kann das Audio-System ein tragbares digitales Bluetooth®-Audiogerät erkennen und speichern.

#### Hinweis:

- Wenn Ihr tragbares digitales Bluetooth®-Audiogerät mit Telefonfunktionen und Funktionen eines digitalen Audio-Players ausgestattet ist, wird bei Kopplung einer der Funktionen die andere Funktion automatisch ebenfalls gekoppelt;
- Die Anzahl der Funktionen, auf die zugegriffen werden kann, ist abhängig von der Art des tragbaren digitalen Audio-Players und seiner Kompatibilität mit dem Audio-System.

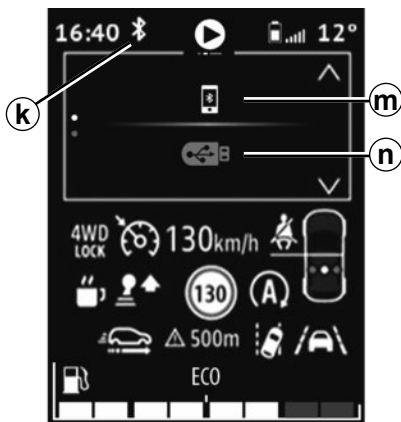

#### Verbinden mit dem Fahrzeug

Ihr tragbares digitales Audio-Gerät muss über Bluetooth® **m** oder USB **n** mit dem Audio-System verbunden sein, um all seine Funktionen nutzen zu können.



Betätigen Sie das tragbare Audiogerät, wenn die Verkehrssituation dies zulässt.

Verstauen Sie Ihr tragbares Audiogerät während der Fahrt sicher (es kann sonst im Fall einer harten Bremsung oder eines Unfalls herumgeschleudert werden).

Bei einem bereits zugewiesenen Gerät gehen Sie wie folgt vor:

- Die Bluetooth®-Verbindung des **k**-Systems aktivieren;
- Die Bluetooth®-Verbindung des Telefons oder des tragbaren digitalen Audio-Players aktivieren und sie für die anderen Geräte sichtbar machen (weitere Informationen entnehmen Sie bitte dem Benutzerhandbuch zu Ihrem Gerät);
- Die Bluetooth®-Verbindung der Audioquelle durch wiederholtes Drücken auf **24** oder **25** auswählen. Dann durch Drücken auf **35** oder **30** bestätigen.
- Den externen Audio-Player oder das Telefon, der bzw. das über Bluetooth® verbunden werden soll, unter den vom Multimediasystem erkannten Geräten auswählen.

#### Verwendung

Ihr tragbarer digitaler Audio-Player muss mit dem Audio-System verbunden sein, um all seine Funktionen nutzen zu können.

**Hinweis:** Der tragbare digitale Audio-Player kann erst nach der erfolgreichen Kopplung mit dem Audio-System verbunden werden.

## EXTERNE AUDIO-QUELLEN (7/8)



Nachdem der tragbare digitale Bluetooth®-Audio-Player verbunden wurde, können Sie ihn über Ihr Audio-System bedienen.

Nachdem die externe Audioquelle verbunden ist **p**, wird der erste Audiotitel automatisch wiedergegeben **q**.

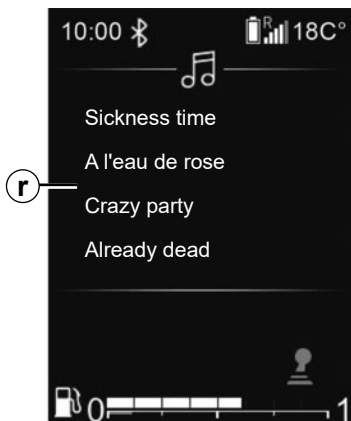

Auf **36** an der Lenkradsteuerung drücken, um zur Wiedergabeliste **r** zurückzukehren.

**26**, **33** oder **34** drehen, um durch die Titel zu scrollen.

Zum Verlassen des Wiedergabelisten-Bildschirms **q** auf **35** drücken oder kurz darauf warten, dass die Wiedergabeliste automatisch ausgeblendet wird.

**Hinweis:** Die Anzahl der Funktion, auf die zugegriffen werden kann, ist abhängig von der Art des tragbaren digitalen Audiogeräts und seiner Kompatibilität mit dem Audio-System.



### Zufallswiedergabe MIX

**30** drücken und gedrückt halten, um alle Titel im Ordner per Zufallswiedergabe wiederzugeben.

Im Display erscheint das Symbol MIX **s**. Die Titel werden nach dem Zufallsprinzip abgespielt. Der Wechsel der Titel geschieht nach dem Zufallsprinzip.

Erneut **30** drücken und gedrückt halten, um die Zufallswiedergabe zu deaktivieren. Das Symbol „MIX“ **s** wird ausgeblendet.

Beim Ausschalten des Audiosystems wird die Zufallswiedergabe deaktiviert.

## EXTERNE AUDIO-QUELLEN (8/8)



### Wiederholen „RPT“

Mit dieser Funktion können Sie eine Wiederghabeliste wiederholen.

Zum Aktivieren der Wiederholungsfunktion für die gesamte Wiederghabeliste kurz auf **30** drücken.

Im Display erscheint das Symbol RPT **u**.

Erneut kurz auf **30** drücken, um den aktuellen Titel zu wiederholen. „1“ **t** wird auf dem „RPT“-Symbol angezeigt.

Erneut kurz auf **30** drücken, um die Wiederholungsfunktion zu deaktivieren, das Symbol „RPT“ **u** wird ausgeblendet.

Sie können auch diese Wiedergabeoptionen verwenden: Im Hauptmenü das Menü „AUDIO“ und dann die USB-Quelle auswählen.

### Wiedergabemodus

Der Wiedergabemodus wird durch die folgenden Symbole angezeigt:

- „PLAY“ **d**;
- „STOP“ **h**.



Den tragbaren digitalen Audio-Player nur bedienen, wenn es die Verkehrsbedingungen zu lassen.

Den tragbaren digitalen Audio-Player gut verstauen, sodass er während der Fahrt sicher untergebracht ist (ansonsten besteht die Gefahr, dass er bei einem plötzlichen Bremsmanöver oder einem Aufprall umherfliegt).



### Den Ton stummschalten

Kurz auf **28** drücken, um den Ton des Audio-Systems stummzuschalten.

Erneut kurz auf **28** drücken oder die Lautstärkeregelung verwenden, um die Stummschaltung des Tons des Audio-Systems aufzuheben.

Der Ton des Audio-Systems wird beim Wechseln der Quellen oder bei der Übertragung von Mitteilungen automatisch aktiviert.



## Radio mit zentralem Display

### Bluetooth®-Verbindung

So aktivieren Sie die Bluetooth®-Funktion des Audiosystems:

- Auf **3** oder **19** drücken, um das Menü „Telefon“ aufzurufen;
- „Bluetooth“ mit **6** oder **15** auswählen, dann zum Bestätigen auf **6** oder **18** drücken;
- „EIN“ mit **6** oder **15** auswählen, dann zum Bestätigen auf **6** oder **18** drücken.

### Ein Telefon zuweisen

Damit Sie Ihre Freisprechanlage verwenden können, weisen Sie Ihr Bluetooth®-Mobiltelefon dem Fahrzeug zu. Stellen Sie sicher, dass die Bluetooth®-Option Ihres Telefons aktiviert ist, und stellen Sie den Status der Option auf „sichtbar“.

Durch die Kopplung kann die Freisprechanlage ein Telefon erkennen und speichern.

Sie können bis zu fünf Telefone koppeln, es kann jedoch immer nur ein Gerät auf einmal verbunden werden.

Die Zuweisung kann wahlweise über das Audiosystem oder über das Telefon durchgeführt werden.

Das Audio-System und Ihr Telefon müssen hierzu eingeschaltet sein.

**Hinweis:** wenn Sie ein neues Telefon zuweisen, während bereits ein anderes Telefon mit dem Audiosystem verbunden ist, wird die Verbindung mit diesem aufgehoben und eine Verbindung mit dem neu zugewiesenen Telefon hergestellt.



Diese Maßnahmen aus Sicherheitsgründen nur bei stehendem Fahrzeug durchführen.

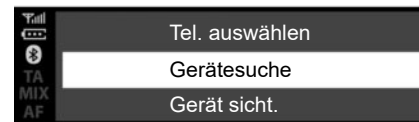

### Kopplung eines Bluetooth®-Telefons zum Audiosystem über das Audiosystem

Mit dieser Methode können Sie vom Audiosystem aus eine Bluetooth®-Suche ausführen.

Um ein Telefon mithilfe dieser Methode zuzuweisen, gehen Sie wie folgt vor:

- Bluetooth® Ihres Telefons aktivieren;
- Auf **3** oder **19** drücken, um das Menü „Telefon“ aufzurufen;
- „Gerätesuche“ mit **6** oder **15** auswählen, dann zum Bestätigen auf **6** oder **18** drücken.

## KOPPLUNG UND ENTKOPPLUNG EINES TELEFONS (2/6)

Die Suche nach Bluetooth®-Geräte im Empfangsbereich beginnt (diese Suche kann bis zu 60 Sekunden dauern).

Das Telefon, das Sie koppeln möchten, durch Drehen von **6** oder **15** auswählen. Dann zum Bestätigen auf **6** drücken.

Die Kopplungsanfrage auf Ihrem Bluetooth®-Gerät annehmen.

Wenn die Meldung „verbunden“ auf dem Bildschirm des Audio-Systems angezeigt wird, wird das Bluetooth®-Gerät automatisch gespeichert und mit dem Fahrzeug verbunden.

Am Bildschirm sehen Sie Ihr Gerät in der Liste der erkannten Telefone. Der Zugriff dazu ist auch über das Untermenü „Geräte-liste“ möglich.

Wenn die Kopplung fehlschlägt, wird nach 60 Sekunden die Meldung „Kopplungsfehler“ eingeblendet. Diese Maßnahmen erneut wiederholen. Weitere Informationen können Sie der Bedienungsanleitung des Telefons entnehmen.

### Kopplung eines Bluetooth®-Telefons zum Audiosystem über das Telefon

Mit dieser Methode können Sie von Ihrem Telefon aus eine Bluetooth®-Suche ausführen.

Um Ihr Telefon mithilfe dieser Methode zuzuweisen, gehen Sie wie folgt vor:

- Bluetooth® Ihres Telefons aktivieren;
- Auf **3** oder **19** drücken, um das Menü „Telefon“ aufzurufen;
- „Gerätesuche“ mithilfe von **6** auswählen, dann zum Bestätigen auf **6** oder **18** drücken;
- „Gerät sicht.“ mithilfe von **6** auswählen, dann zum Bestätigen auf **6** oder **18** drücken;
- Die Meldung „PIN neu eingeben: XXXXXX“ wird auf dem Bildschirm des Audio-Systems angezeigt und ein 60-Sekunden-Countdown beginnt.

Das Audio-System ist dann ca. 60 Sekunden lang für andere Bluetooth®-Geräte sichtbar.

Mit Ihrem Telefon nach dem Audio-System suchen und es dann auswählen (siehe das Benutzerhandbuch zu Ihrem Telefon) oder den Kopplungscode mit Ihrem Telefon annehmen.

Die Meldung „MY CAR“ oder „Dacia Media Control Multimedia“ wird auf dem Bildschirm des Audio-Systems angezeigt, um zu bestätigen, dass Ihr Telefon gekoppelt und mit Ihrem Audio-System verbunden ist.

Wenn die Kopplung fehlschlägt, kehrt das Audio-System zum Menü „Telefon“ zurück.

## KOPPLUNG UND ENTKOPPLUNG EINES TELEFONS (3/6)

Wenn die maximale Anzahl dem Audiosystem zugewiesener Telefone erreicht wurde, müssen Sie die Kopplung eines vorhandenen Telefons aufheben, bevor Sie ein weiteres Telefon koppeln können (weitere Informationen finden Sie unter „Entkopplung eines Telefons“ in diesem Kapitel).



Die Freisprecheinrichtung soll Ihnen lediglich das Telefonieren erleichtern und die Risikofaktoren dabei so weit wie möglich reduzieren.. Die gesetzlichen Bestimmungen des jeweiligen Landes sind unbedingt einzuhalten.

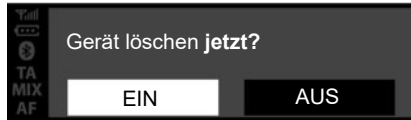

### Die Zuweisung eines Telefons aufheben

Nach dem Entkoppeln können Sie ein Telefon aus dem Speicher der Telefonfreisprechanlage löschen.

- Auf **3** oder **19** drücken, um das Menü „Telefon“ aufzurufen;
- Das Menü „Gerät löscht.“ mithilfe von **6** oder **15** auswählen. Dann zum Bestätigen auf **6** oder **18** drücken;
- „EIN“ mit **6** oder **15** auswählen, dann zum Bestätigen auf **6** oder **18** drücken.

Eine Meldung wird auf dem Bildschirm des Audio-Systems angezeigt, in der Sie zur Bestätigung Ihrer Auswahl aufgefordert werden (wie in der Abbildung dargestellt).

Wenn bereits fünf Telefone gespeichert sind, bietet das System an, eines der Geräte zu löschen. Wenn Sie „EIN“ auswählen, werden Sie zum Menü „Gerät löscht.“ umgeleitet.

**Hinweis:** Beim Entkoppeln eines Telefons werden alle Kontakte aus dem Telefonbuch gelöscht und das Anrufprotokoll im Audio-System wird mit dem Telefon synchronisiert.

# KOPPLUNG UND ENTKOPPLUNG EINES TELEFONS (4/6)

## Radio mit Display an der Instrumententafel

### Bluetooth®-Verbindung

So aktivieren Sie die Bluetooth®-Funktion des Audiosystems:

- Auf **32** drücken, um das Hauptmenü aufzurufen;
- „Einstellungen“, „Telefoneinstellungen“ und dann „Bluetooth®“ mit **33** oder **34** auswählen und mit **35** bestätigen;
- „EIN“ mithilfe von **33** oder **34** auswählen, dann mit **28** bestätigen. Das Bluetooth®-Symbol wird dann dauerhaft in der Statusleiste **21** am Bildschirm angezeigt.



Diese Maßnahmen aus Sicherheitsgründen nur bei stehendem Fahrzeug durchführen.

### Ein Telefon zuweisen

Damit Sie Ihre Freisprechanlage verwenden können, weisen Sie Ihr Bluetooth®-Mobiltelefon dem Fahrzeug zu. Stellen Sie sicher, dass die Bluetooth®-Option Ihres Telefons aktiviert ist, und stellen Sie den Status der Option auf „sichtbar“.

Durch die Kopplung kann die Freisprechanlage ein Telefon erkennen und speichern.

Sie können bis zu fünf Telefone koppeln, es kann jedoch immer nur ein Gerät auf einmal verbunden werden.

Die Zuweisung kann wahlweise über das Audiosystem oder über das Telefon durchgeführt werden.

Das Audio-System und Ihr Telefon müssen hierzu eingeschaltet sein.

**Hinweis:** wenn Sie ein neues Telefon zuweisen, während bereits ein anderes Telefon mit dem Audiosystem verbunden ist, wird die Verbindung mit diesem aufgehoben und eine Verbindung mit dem neu zugewiesenen Telefon hergestellt.



### Kopplung eines Bluetooth®-Telefons zum Audiosystem über das Audiosystem

Mit dieser Methode können Sie vom Audiosystem aus eine Bluetooth®-Suche ausführen.

Um ein Telefon mithilfe dieser Methode zuzuweisen, gehen Sie wie folgt vor:

- Bluetooth® Ihres Telefons aktivieren;
- Auf **32** drücken, um das Hauptmenü aufzurufen;
- „Einstellungen“ und dann „Telefoneinstellungen“ mit **33** oder **34** auswählen und mit **35** bestätigen;

## KOPPLUNG UND ENTKOPPLUNG EINES TELEFONS (5/6)

- „Gerätesuche“ mithilfe von **33** oder **34** auswählen, dann mit **35** bestätigen.

Eine Meldung erscheint im Display. Auf **35** drücken, um die Suche zu starten.

Die Suche nach Bluetooth®-Geräten in der Nähe beginnt (diese Suche kann bis zu 60 Sekunden lang dauern).

Das Telefon, das Sie koppeln möchten, mit **33** oder **34** auswählen. Dann mit **35** bestätigen.

Die Kopplungsanfrage auf Ihrem Bluetooth®-Gerät annehmen.

Wenn die Meldung „Name des verbundenen Bluetooth-Geräts“ auf dem Bildschirm des Audio-Systems angezeigt wird, wird das Bluetooth®-Gerät automatisch gespeichert und mit dem Fahrzeug verbunden.

Auf dem Bildschirm sehen Sie dann Ihr Gerät in der Liste der erkannten Telefone. Der Zugriff dazu ist auch über das Untermenü „Geräteliste“ möglich.

Wenn die Kopplung fehlschlägt, wird nach 60 Sekunden die Meldung „Kopplungsfehler“ eingeblendet. Diese Maßnahmen erneut wiederholen.

Weitere Informationen können Sie der Bedienungsanleitung des Telefons entnehmen.

### Kopplung eines Bluetooth®-Telefons zum Audiosystem über das Telefon

Mit dieser Methode können Sie von Ihrem Telefon aus eine Bluetooth®-Suche ausführen.

Um Ihr Telefon mithilfe dieser Methode zuzuweisen, gehen Sie wie folgt vor:

- Auf **32** drücken, um das Hauptmenü aufzurufen;
- „Zeit einst.“, „Telefon“ mit **33** oder **34** auswählen, dann mit **35** bestätigen;
- „Gerät sicht.“ mithilfe von **33** oder **34** auswählen, dann mit **35** bestätigen;
- Die Meldung „PIN neu eingeben: XXXXXX“ wird auf dem Bildschirm des Audio-Systems angezeigt und ein 60-Sekunden-Countdown beginnt.

Das Audio-System ist dann ca. 60 Sekunden lang für andere Bluetooth®-Geräte sichtbar.

Mit Ihrem Telefon nach dem Audio-System suchen und es dann auswählen oder den Kopplungscode mit Ihrem Telefon annehmen.

Die Meldung „MY CAR“ oder „Dacia Media Control Multimedia“ wird auf dem Bildschirm des Audio-Systems angezeigt, um zu bestätigen, dass Ihr Telefon gekoppelt und mit Ihrem Audio-System verbunden ist.

Wenn die Kopplung fehlschlägt, kehrt das Audio-System zum Menü „Telefon“ zurück.

Wenn die maximale Anzahl dem Audiosystem zugewiesener Telefone erreicht wurde, müssen Sie die Kopplung eines vorhandenen Telefons aufheben, bevor Sie ein weiteres Telefon koppeln können (weitere Informationen finden Sie unter „Entkopplung eines Telefons“ in diesem Kapitel).



Die Freisprecheinrichtung soll Ihnen lediglich das Telefonieren erleichtern und die Risikofaktoren dabei so weit wie möglich reduzieren.. Die gesetzlichen Bestimmungen des jeweiligen Landes sind unbedingt einzuhalten.



# KOPPLUNG UND ENTKOPPLUNG EINES TELEFONS (6/6)



## Die Zuweisung eines Telefons aufheben

Durch die Entkopplung wird das Telefon aus dem Speicher des Audiosystems gelöscht.

Führen Sie die folgenden Schritte aus, um die Kopplung eines Telefons aufzuheben und das Telefon aus dem Speicher des Audiosystems zu löschen:

- Auf **32** drücken, um das Hauptmenü aufzurufen;
- „Zeit einst.“, „Telefonereinstellungen“, dann „Gerät löscht.“ mit **33** oder **34** auswählen und mit **35** bestätigen;



- Das Telefon, das Sie entkoppeln möchten, mit **33** oder **34** auswählen und mit **35** bestätigen;
- „EIN“ mithilfe von **33** oder **34** auswählen, dann mit **35** bestätigen.

Wenn bereits fünf Telefone gespeichert sind, bietet das System an, eines der Geräte zu löschen. Wenn Sie „EIN“ auswählen, werden Sie zum Menü „Gerät löscht.“ umgeleitet.

**Hinweis:** Beim Entkoppeln eines Telefons werden alle Kontakte aus dem Telefonbuch gelöscht und das Anrufprotokoll im Audio-System wird mit dem Telefon synchronisiert.



So entkoppeln und löschen Sie alle Telefone aus dem Speicher des Audio-Systems:

- Auf **32** drücken, um das Hauptmenü aufzurufen;
- „Zeit einst.“, „Telefonereinstellungen“ und dann „Alle löschen“ mit **33** oder **34** auswählen und mit **35** bestätigen;
- „EIN“ mithilfe von **33** oder **34** auswählen, dann mit **35** bestätigen.

**Hinweis:** Alle Kontakte aus dem Telefonbuch und dem Anrufprotokoll im synchronisierten Audio-System werden gelöscht.

# ANSCHLIEßEN UND TRENNEN EINES TELEFONS (1/5)

## Zugewiesenes Telefon koppeln

Ihr Telefon muss mit der Freisprechanlage verbunden werden, um den Zugang zu allen Funktionen zu ermöglichen.

Ein Telefon kann erst nach der erfolgreichen Kopplung mit der Freisprechanlage verbunden werden.

Siehe Kapitel „Kopplung und Entkopplung eines Telefons“, Abschnitt „Ein Telefon koppeln“.

**Hinweis:** Die Bluetooth®-Verbindung Ihres Telefons muss aktiv und auf „sichtbar“ eingestellt sein.

## Automatische Verbindung

Sobald die Zündung des Fahrzeugs eingeschaltet ist, sucht das Audiosystem nach zugewiesenen Telefonen in der Umgebung.

**Hinweis:** Das zuletzt gekoppelte Telefon genießt die höchste Priorität.

Die Suche wird fortgesetzt, bis ein gekoppeltes Telefon gefunden wird (dieser Vorgang kann mehrere Minuten in Anspruch nehmen).

**Hinweis:** Weitere Informationen zur Liste der kompatiblen Telefone erhalten Sie bei einem zugelassenen Händler.

- Bei eingeschalteter Zündung kann Ihr Telefon automatisch verbunden werden. Eventuell muss die Funktion der automatischen Bluetooth®-Verbindung Ihres Telefons mit der Freisprechanlage aktiviert werden. Siehe hierzu die Bedienungsanleitung Ihres Telefons;
- wenn die Freisprechanlage bei der Suche zwei zugewiesene Telefone erfasst, hat das zuletzt verbundene Telefon Priorität, auch wenn dieses sich außerhalb des Fahrzeugs in der Reichweite der Freisprechanlage befindet.

**Hinweis:** Wenn bei Verbindung Ihrer Telefon-Freisprechanlage bereits ein Telefongespräch zustande gekommen ist, wird das Telefon automatisch verbunden und die Audiowiedergabe des Gesprächs wird auf die Fahrzeuglautsprecher geschaltet.



Die Freisprecheinrichtung soll Ihnen lediglich das Telefonieren erleichtern und die Risikofaktoren dabei so weit wie möglich reduzieren. Das Telefonieren während der Fahrt ist jedoch weiterhin nicht risikofrei. Die gesetzlichen Bestimmungen des jeweiligen Landes sind unbedingt einzuhalten.



Führen Sie diese Schritte aus Sicherheitsgründen nur bei stehendem Fahrzeug durch.

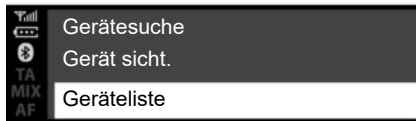

## Radio mit zentralem Display

### Manuelle Verbindung (Telefonwechsel)

- Auf **3** oder **19** drücken, um das Menü „Telefon“ aufzurufen;
- **6** oder **15** drehen, bis Sie das Menü „Geräteliste“ erreicht haben;
- Durch Drücken auf **6** bestätigen.



Die Liste der bereits zugewiesenen Telefone wird angezeigt.

Das Telefon, das Sie verbinden möchten, mit **6** oder **15** auswählen. Dann zum Bestätigen auf **6** drücken.

Eine Meldung wird eingeblendet, um zu bestätigen, dass das Telefon verbunden ist.

**Hinweis:** Wenn ein Telefon bereits verbunden ist, wird bei einem Wechsel der Telefone in der Liste der bereits zugewiesenen Telefone die bestehende Verbindung automatisch durch die Verbindung mit dem neu angeforderten Telefon ersetzt.

## Scheitern der Verbindung

Wenn die Verbindung scheitert, prüfen Sie bitte Folgendes:

- das Telefon ist eingeschaltet;
- der Akku des Telefons ist geladen;
- Ihr Telefon wurde bereits mit der Freisprechanlage des Telefons verbunden;
- Bluetooth® ist nun auf dem Telefon und im Audiosystem aktiviert.
- das Telefon so konfiguriert ist, dass es die Verbindungsanforderungen des Audiosystems annimmt.

**Hinweis:** Eine längere Benutzung der Freisprecheinrichtung führt zur schnelleren Entladung des Telefonakkus.

## ANSCHLIEßEN UND TRENNEN EINES TELEFONS (3/5)

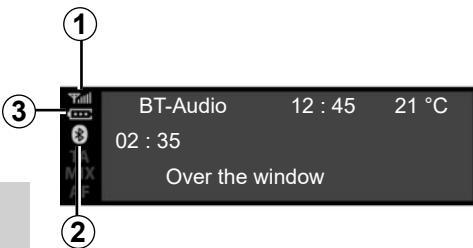

### Telefoninformationen.

Sobald die Verbindung hergestellt ist, stellt das Audiosystem Informationen zum Telefon bereit:

- status des Telefonnetzes **1**;
- akkuladezustand **2**;
- art der Verbindung zum Multimediasystem **3**.



### Telefon abmelden

Um Ihr Telefon zu trennen, können Sie:

- deaktivieren Sie die Bluetooth®-Funktion Ihres Audiosystems;
- deaktivieren Sie die Bluetooth®-Funktion Ihres Telefons;
- löschen Sie über das Audiosystem die Kopplung des Telefons. Siehe hierzu die Informationen unter „Entkopplung eines Telefons“ im Abschnitt „Kopplung und Entkopplung eines Telefons“.

Im Display des Audiosystems erscheint dann eine Meldung, die die Trennung der Verbindung mit dem Telefon bestätigt.

### Anmerkung

- Wenn das Telefon ausgeschaltet wird, wird es getrennt.
- Wenn beim Trennen des Telefons bereits ein Telefongespräch geführt wird, wird der Anruf automatisch auf Ihr Telefon übertragen.

Anweisungen zum Deaktivieren der Bluetooth®-Funktion Ihres Smartphones finden Sie in der Bedienungsanleitung zu Ihrem Smartphone.

Zum Koppeln und Entkoppeln des Bluetooth®-Telefons siehe die Informationen unter „Entkopplung eines Telefons“ im Abschnitt „Kopplung und Entkopplung eines Telefons“.

## ANSCHLIEßEN UND TRENNEN EINES TELEFONS (4/5)



### Radio mit Display an der Instrumententafel

#### Manuelle Verbindung (Telefonwechsel)

- Auf **32** drücken, um das Hauptmenü aufzurufen;
- Das Menü „Telefon“ mithilfe von **26**, **33** oder **34** auswählen. Dann zum Bestätigen auf **35** drücken;
- Das Menü „Geräteleiste“ mithilfe von **26**, **33** oder **34** auswählen. Dann zum Bestätigen auf **35** drücken.



Die Liste der bereits zugewiesenen Telefone wird angezeigt.

Das Telefon, das Sie verbinden möchten, mit **26**, **33** oder **34** aus der Liste auswählen. Dann zum Bestätigen auf **35** drücken.

Eine Meldung wird eingeblendet, um zu bestätigen, dass das Telefon verbunden ist.

**Hinweis:** Wenn beim Wechseln zu einem anderen Telefon bereits ein Telefon verbunden ist, wird die bestehende Verbindung automatisch durch eine Verbindung mit dem neuen Telefon ersetzt.

### Scheitern der Verbindung

Wenn die Verbindung scheitert, prüfen Sie bitte Folgendes:

- das Telefon ist eingeschaltet;
- der Akku des Telefons ist geladen;
- Ihr Telefon wurde bereits mit der Freisprechanlage des Telefons verbunden;
- Bluetooth® ist nun auf dem Telefon und im Audiosystem aktiviert.
- das Telefon so konfiguriert ist, dass es die Verbindungsanforderungen des Audiosystems annimmt.

**Hinweis:** Eine längere Benutzung der Freisprecheinrichtung führt zur schnelleren Entladung des Telefonakkus.

## ANSCHLIEßEN UND TRENNEN EINES TELEFONS (5/5)



### Telefoninformationen.

Sobald die Verbindung hergestellt ist, stellt das Audiosystem Informationen zum Telefon bereit:

- Status des Telefonnetzes **5**;
- Akkuladestatus **6**;
- Art der Verbindung zum Multimediasystem **4**.



### Telefon abmelden

Um Ihr Telefon zu trennen, können Sie:

- deaktivieren Sie die Bluetooth®-Funktion Ihres Audiosystems;
- deaktivieren Sie die Bluetooth®-Funktion Ihres Telefons;
- löschen Sie über das Audiosystem die Kopplung des Telefons. Siehe hierzu die Informationen unter „Entkopplung eines Telefons“ im Abschnitt „Kopplung und Entkopplung eines Telefons“.

Beim Ausschalten des Telefons wird auch die Verbindung zur Freisprechanlage getrennt.

Im Display des Audiosystems erscheint dann eine Meldung, die die Trennung der Verbindung mit dem Telefon bestätigt.

**Hinweis:** Wenn Sie während der Verbindungstrennung Ihres Telefons ein Gespräch führen, wird dieses automatisch an Ihr Telefon übergeben.

Zum Deaktivieren der Bluetooth®-Funktion Ihres Audio-Systems bitte die Informationen zur „Bluetooth®-Funktion“ im Abschnitt „Allgemeine Beschreibung“ lesen.

Anweisungen zum Deaktivieren der Bluetooth®-Funktion Ihres Smartphones finden Sie in der Bedienungsanleitung zu Ihrem Smartphone.

Zum Koppeln und Entkoppeln des Bluetooth®-Telefons siehe die Informationen unter „Entkopplung eines Telefons“ im Abschnitt „Kopplung und Entkopplung eines Telefons“.

# ANRUFEN, EINEN ANRUF ENTGEGENNEHMEN (1/7)

## Radio mit zentralem Display

### Einen Kontakt aus dem Telefonverzeichnis anrufen

Bei der Zuweisung eines Telefons wird – je nach Telefon – sein Adressverzeichnis automatisch in das Audiosystem übertragen.

So suchen Sie nach einem Kontakt:

- Auf **3** oder **19** drücken, um das Menü „Telefon“ aufzurufen;
- „Telefonb.“ mithilfe von **6** oder **15**, auswählen, dann zum Bestätigen auf **6** drücken.



Im Menü „Telefonb.“ können Sie einen Kontakt nach dem Namen suchen, hierzu:

- Auf **6** oder **15** drücken, um das digitale Alphabet anzuzeigen;
- Mit **6** oder **15** durch die Buchstaben des Alphabets scrollen;

- Wenn Sie den gewünschten Buchstaben ausgewählt haben, zum Bestätigen auf **6** drücken;
- Den gewünschten Kontakt mit **6** oder **15** auswählen, dann auf **6** drücken, um die gespeicherte(n) Nummer(n) des Kontakts anzuzeigen;
- Die gewünschte Nummer mit **6** oder **15** auswählen, dann auf **6** drücken, um den Vorgang zu bestätigen und den Anruf zu starten;

**Hinweis:** Durch Drücken auf **4** kehren Sie zum vorherigen Bildschirm zurück.



Es ist ratsam anzuhalten, um eine Nummer zu suchen oder zu wählen.

# ANRUFEN, EINEN ANRUF ENTGEGENNEHMEN (2/7)

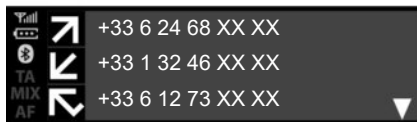

## Einen Kontakt aus der Anrufliste anrufen

Anzeigen der Anrufliste:

- Auf **3** oder kurz auf **19** drücken, um das Menü „Telefon“ aufzurufen;
- „Anrufliste“ mithilfe von **6** oder **15** auswählen, dann zum Bestätigen auf **6** drücken;
- Den Kontakt oder die anzurufende Nummer mit **6** oder **15** auswählen, dann auf **3**, **6** oder **19** drücken, um den Anruf zu starten.

Zur Wahlwiederholung der letzten Rufnummer **3** oder **19** drücken und gedrückt halten.

## Anrufen mit Eingabe der Nummer

Tätigen eines Anrufs durch Wählen der Telefonnummer:

- Auf **3** oder kurz auf **19** drücken, um das Menü „Telefon“ aufzurufen;
- „Num. wählen“ mithilfe von **6** oder **15** auswählen, dann zum Bestätigen auf **6** drücken;
- Jede Ziffer mit **6** oder **15** auswählen, dann zum Bestätigen auf **6** drücken;
- Nach der Eingabe der Nummer auf **3**, **6** oder **19** drücken, um den Anruf zu tätigen.

Um die zuletzt gewählte Telefonnummer erneut zu wählen, drücken Sie **4**, und halten Sie die Taste gedrückt.



Es ist ratsam anzuhalten, um eine Nummer zu suchen oder zu wählen.

## Annehmen eines Anrufs

Wenn ein Anruf eingeht, wird die Rufnummer des Anrufers auf dem Display des Audio-Systems angezeigt (diese Funktion ist abhängig von den Optionen, die Sie bei Ihrem Telefonserviceanbieter abonniert haben).

Wenn die Rufnummer des Anrufers in einem der Speicher abgelegt ist, wird der Name des Anrufers statt seiner Rufnummer angezeigt.

Wenn die Nummer des Anrufers nicht angezeigt werden kann, wird im Display des Audiosystems die Meldung „Private Nummer“ angezeigt.



## ANRUFEN, EINEN ANRUF ENTGEGENNEHMEN (3/7)



Zur Annahme eines eingehenden Anrufs auf **3** oder **16** drücken. Sie können auch **37** mit **6** oder **15** auswählen und dann zum Bestätigen und zum Annehmen des eingehenden Anrufs auf **6** drücken.

Durch Drücken und Gedrückthalten von **3** oder **16** weisen Sie einen eingehenden Anruf ab. Sie können auch **38** mit **6** oder **15** auswählen und dann zum Bestätigen und zum Ablehnen des eingehenden Anrufs auf **6** drücken.



Um einen eingehenden Anruf zu halten, **39** mit **6** oder **15** auswählen. Dann zum Bestätigen und zum Halten des eingehenden Anrufs auf **6** drücken.

### Während des Gesprächs

Sie haben die folgenden Möglichkeiten:

- Die Lautstärke durch Drehen von **1** bzw. durch Drücken auf **13** oder **14** einstellen.
- Durch Drücken auf **3** oder **16** auflegen.

Das System kann die Funktion eines zweiten Anrufs verwalten, wenn Ihr Telefon verbunden ist (je nach Abonnement).

## ANRUFEN, EINEN ANRUF ENTGEGENNEHMEN (4/7)



**6** oder **15** drehen und dann mit **6** bestätigen. Sie haben die folgenden Möglichkeiten:

- Durch Auswahl von **37** den eingehenden Anruf annehmen/einen gehaltenen Anruf fortsetzen;
- Durch Auswahl von **38** während des Gesprächs auflegen;

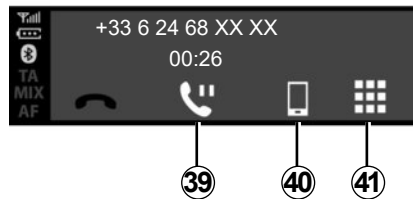

- Um das Gespräch zu halten, wählen Sie **39**.
- Zum Umleiten des Gesprächs von Ihrem Audiosystem auf Ihr Telefon wählen Sie **40**.
- Das Tastenfeld Ihres Telefons über das Audio-System durch die Auswahl von **41** steuern;

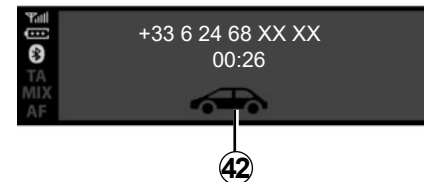

- Das Gespräch von Ihrem Telefon durch die Auswahl von **42** auf das Audio-System transferieren;

Das System kann die Funktion eines zweiten Anrufs verwalten, wenn Ihr Telefon verbunden ist (je nach Abonnement).

# ANRUFEN, EINEN ANRUF ENTGEGENNEHMEN (5/7)

## Radio mit Display an der Instrumententafel

### Einen Kontakt aus dem Telefonverzeichnis anrufen

Bei der Zuweisung eines Telefons wird – je nach Telefon – sein Adressverzeichnis automatisch in das Audiosystem übertragen.

Sie können auch die automatische Freigabe des Telefonbuchs und der Anrufprotokolle autorisieren, damit das Multimediasystem sie bei Ihren nächsten Kopplungen automatisch transferieren kann.

Wenn kein Zugriff autorisiert wurde, wird eine Meldung auf dem Display des Audio-Systems angezeigt, in der Sie zur Autorisierung des Telefonbuchs aufgefordert werden.

Wenn das Multimediasystem Ihr Telefon nicht finden kann, finden Sie entsprechende Informationen in der Bedienungsanleitung zum Telefon.



So suchen Sie nach einem Kontakt:

- Auf **32** drücken und dann auf „Telefon“ mithilfe von **33** oder **34**. Dann zum Bestätigen auf **35** drücken;
- „Telefonb.“ mithilfe von **33** oder **34**, auswählen, dann zum Bestätigen auf **35** drücken.

Im Menü „Telefonb.“ können Sie einen Kontakt nach dem Namen suchen, hierzu:

- Zum Aktivieren der Suche **33** oder **34** drücken und halten;
- Mit **26**, **33** oder **34** durch die Buchstaben des Alphabets scrollen;
- Wenn Sie den gewünschten Buchstaben ausgewählt haben, zum Bestätigen auf **35** drücken;
- Den gewünschten Kontakt mit **33** oder **34** auswählen, dann auf **35** drücken, um die gespeicherte(n) Nummer(n) des Kontakts anzuzeigen;
- Die gewünschte Nummer mit **33** oder **34** auswählen, dann auf **35** drücken, um den Vorgang zu bestätigen und den Anruf zu starten;

**Hinweis:** Durch Drücken auf **36** kehren Sie zum vorherigen Bildschirm zurück.



Es wird empfohlen, das Fahrzeug vor der Suche nach einem Kontakt anzuhalten.

## ANRUFEN, EINEN ANRUF ENTGEGENNEHMEN (6/7)

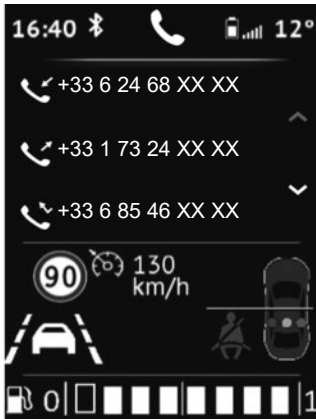

### Einen Kontakt aus der Anrufliste anrufen

Anzeigen der Anrufliste:

- Kurz auf **28** drücken, um das „Telefon“-Menü aufzurufen, oder auf **32** drücken, dann auf „Telefon“ mithilfe von **33** oder **34**. Zum Bestätigen auf **35** drücken;
- „Anrufliste“ mithilfe von **33** oder **34** auswählen, dann zum Bestätigen auf **35** drücken;
- Den Kontakt oder die anzurufende Nummer mit **33** oder **34** auswählen, dann auf **35** drücken, um den Anruf zu starten.



### Annehmen eines Anrufs

Wenn ein Anruf eingeht, wird die Rufnummer des Anrufers auf dem Display des Audio-Systems angezeigt (diese Funktion ist abhängig von den Optionen, die Sie bei Ihrem Telefonserviceanbieter abonniert haben).

Wenn die Rufnummer des Anrufers in einem der Speicher abgelegt ist, wird der Name des Anrufers statt seiner Rufnummer angezeigt.

Wenn die Nummer des Anrufers nicht angezeigt werden kann, wird im Display des Audiosystems die Meldung „Private Nummer“ angezeigt.

So nehmen Sie einen eingehenden Anruf an:

- **37** mit **33** oder **34** auswählen, dann zum Bestätigen auf **35** drücken;

oder

- Kurz auf **28** drücken.

So lehnen Sie einen eingehenden Anruf ab:

- **38** mit **33** oder **34** auswählen, dann zum Bestätigen auf **35** drücken;

oder

- **28** drücken und gedrückt halten.



Es ist ratsam anzuhalten, um eine Nummer zu suchen oder zu wählen.

## ANRUFEN, EINEN ANRUF ENTGEGENNEHMEN (7/7)



### Einen zweiten Anruf erhalten

Wenn ein zweiter Anruf eingeht, wird die Rufnummer des zweiten Anrufers auf dem Display des Audio-Systems angezeigt (diese Funktion ist abhängig von den Optionen, die Sie bei Ihrem Telefonserviceanbieter abonniert haben). Sie haben die folgenden Möglichkeiten:

- Den eingehenden Anruf durch Auswahl von **37** annehmen;
- Den eingehenden Anruf durch Auswahl von **38** ablehnen;
- Den eingehenden Anruf durch Auswahl von **39** halten.

Durch Auswahl von **38** während des Gesprächs auflegen.

### Während des Gesprächs

Sie haben die folgenden Möglichkeiten:

- Die Lautstärke durch Drücken auf **27** oder **29** einstellen;
- Durch Drücken auf **28** auflegen.

Auf **33** oder **34** drücken und dann mit **35** bestätigen. Sie haben die folgenden Möglichkeiten:

- Durch Auswahl von **37** den eingehenden Anruf annehmen/einen gehaltenen Anruf fortsetzen;
- Durch Auswahl von **38** während des Gesprächs auflegen;
- Um das Gespräch zu halten, wählen Sie **39**.
- Das Tastenfeld des Audio-Systems für automatische Telefonanrufe nutzen. Dazu **41** auswählen.

Das System kann die Funktion eines zweiten Anrufs verwalten, wenn Ihr Telefon verbunden ist (je nach Abonnement).



### Nutzung des Tastenfeldes während eines Anrufs

So wird das Tastenfeld des Audio-Systems während eines Anrufs genutzt:

- Das Tastenfeld des Audio-Systems **33** mit **33** oder **34** auswählen. Dann zum Bestätigen auf **35** drücken;
- Die Ziffer oder das Zeichen mit **33** oder **34** auswählen. Dann zum Bestätigen Ihrer Auswahl auf **35** drücken.

**Hinweis:** Durch Drücken auf **36** kehren Sie zum vorherigen Bildschirm zurück.

# DRAHTLOSES LADEGERÄT (1/2)

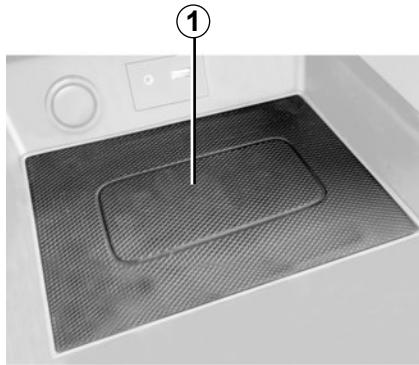

## Vorwort

Verwenden Sie die Induktionsladezone **1**, um ein Telefon ohne Ladekabel aufzuladen.

**Hinweis:** Weitere Informationen zu kompatiblen Telefonen erhalten Sie bei einem zugelassenen Händler. Alternativ können Sie auch die Website des jeweiligen Herstellers besuchen.

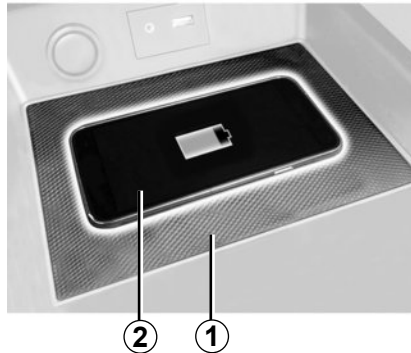

## Ladevorgang

Legen Sie Ihr Telefon in den **2** Induktionsbereich **1**.

Das Laden des Telefons **2** wird in folgenden Fällen unterbrochen:

- Ein Gegenstand wird im **1**-Induktionsladebereich erkannt, wie durch den Ladestatus **5** angegeben. Eine Meldung fordert Sie auf, den Gegenstand aus dem WLAN-Ladebereich zu entfernen, sodass dort **nur** Ihr Telefon vorhanden ist;
- Das Telefon ist vollständig geladen, wie durch den Ladestatus **3** angegeben;

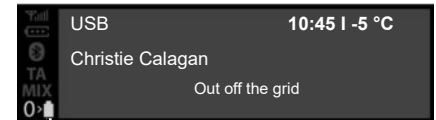

- Der Induktionsladebereich **1** überhitzt **sich**. Das Ladeverfahren Ihres Telefons **2** startet kurz nach einer Temperaturensenkung erneut.

Im Induktionsladebereich **1** zurückgelassene Objekte können überhitzen. Sie sollten in speziell dafür vorgesehenen Bereichen platziert werden (Ablagefach, Sonnenblendenfach usw.).

# DRAHTLOSES LADEGERÄT (2/2)

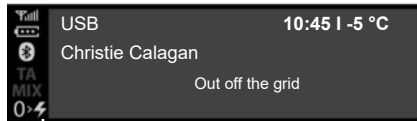

## Ladefortschritt

Der Fortschritt des Ladevorgangs wird am Bedienteil des Audiosystems angezeigt:

- Telefon geladen **3**;
- Ladevorgang läuft **4**
- Metallgegenstand erkannt **5**.

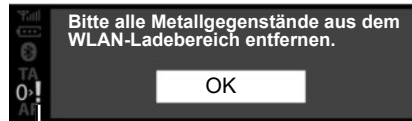

**Hinweis:** Zur Gewährleistung einer optimalen Ladung sollten jegliche Schutzschalen oder -hüllen von Ihrem Telefon entfernt werden.

Das Induktionsladegerät nutzt Open-Source-Software unter einer BSD-3-Clause-Lizenz und unterliegt Einschränkungen und Beschränkungen, über die Sie sich selbst informieren sollten. Nähere Informationen finden Sie unter Open Source Initiative.

Es ist wichtig, dass keine Gegenstände (USB-Laufwerk, SD-Karte, Kreditkarte, Schmuck, Schlüssel, Münzen usw.) während des Ladens des Telefons im Induktionsladebereich **1** zurückbleiben. Entfernen Sie alle Magnetkarten oder Kreditkarten aus der Hülle, bevor Sie Ihr Telefon im Induktionsladebereich **1** ablegen.

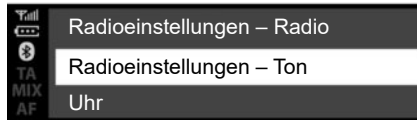

## Radio mit zentralem Display

### Audio-Parametrierung

Rufen Sie das Menü der Audioeinstellungen durch Betätigen von **5** auf „Audioeinstellungen“ mit **6** oder **15** auswählen. Dann zum Bestätigen auf **6** oder **18** drücken. Folgende Einstellungen sind verfügbar:

- „Equalizer“;
- „Raumklang“;
- „Speed Vol.“;
- „Bassverst.“;
- „Audio-Reset“.



### „Equalizer“

„Equaliser“ auswählen, dann auf **6** oder **15** drücken, um die verschiedenen Optionen in der folgenden Reihenfolge aufzurufen:

- „Bässe“;
- „Mittel“;
- „Höhen“.

### „Verräumlichung“ (Klangverteilung)

- „Balance“ (Klanggleichgewicht links/rechts);
- „Fader“ (Klangverteilung vorne/hinten).

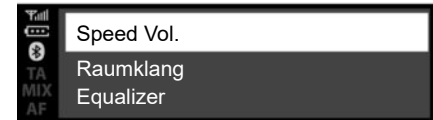

Sie können den Wert einer jeden Einstellung mit **6** oder **15** ändern.

Auf **6** oder **18** drücken, um zu bestätigen und zum vorherigen Bildschirm zurückzukehren.

Um das aktuelle Menü zu verlassen, drücken Sie auf **4**.

### „Geschwindigkeitsabhängige Lautstärke“

Die Lautstärke des Audiosystems richtet sich nach der Geschwindigkeit des Fahrzeugs.

Zum Menü „Audioeinstellungen“ wechseln. Dann „Speed Vol.“ durch Drücken auf **6** oder **18** bestätigen.



## SYSTEMEINSTELLUNGEN (2/9)

Um die gewünschte Einstellung zu erreichen, eine der folgenden Optionen auswählen:

- „AUS“;
- „Sehr niedrig“;
- „Niedrig“;
- „Mittel“;
- „Hoch“;
- „Sehr hoch“.

### „Bassverst.“

Mit der Funktion „Bassverst.“ werden die Bässe erhöht.

Zum Aktivieren/Deaktivieren dieser Funktion „EIN/AUS“ mit **6** oder **15** auswählen. Dann zum Bestätigen auf **6** oder **18** drücken.

### „Standard-Audio“

Die „Audioeinstellungen“ anzeigen. „Standard“ und dann „Audio-Reset“ auswählen.

„EIN“ oder „AUS“ auswählen.

Alle Audio-Einstellungen werden auf Ihre Standardwerte zurückgesetzt.



### Einstellung der Uhrzeit

Mit dieser Funktion können Sie die Uhrzeit einstellen.

Rufen Sie das Menü der Audioeinstellungen durch Betätigen von **5** auf. „Uhr“ mit **6** oder **15** auswählen. Dann zum Bestätigen auf **6** oder **18** drücken. Folgende Einstellungen sind verfügbar:

- „Zeit einst.“: Einstellung der Stunden und Minuten;
- „Format“: Auswahl des Anzeigeformats für die Uhrzeit „12 Std.“ oder „24 Std.“.

## Radio-Einstellungen

Für den Zugang zu den Radioeinstellungen auf **5** drücken. Dann „Radioeinstellungen“ mit **6** oder **15** drücken. Zum Bestätigen auf **6** oder **18** drücken.

Folgende Einstellungen sind verfügbar:

- „TA“ (Verkehrsinformationen);
- „AF“;
- „DR Interrupt“ (Nachrichtmeldungen);
- „FM-Liste akt.“;
- „DR-Liste akt.“.



Nehmen Sie diese Einstellung aus Sicherheitsgründen nur bei stehendem Fahrzeug vor.

## SYSTEMEINSTELLUNGEN (3/9)

### „TA“ (Verkehrsinformationen)

Zur Aktivierung oder Deaktivierung dieser Funktion:

- Das Einstellungsmenü durch Drücken und Gedrückt halten von **5** aufrufen. Dann zum Bestätigen auf **5** drücken;
- „Radioeinstellungen“ mit **6** oder **15** auswählen. Dann zum Bestätigen auf **6** oder **18** drücken;
- „TA“ mit **6** oder **15** auswählen, dann zum Bestätigen auf **6** oder **18** drücken;
- „ON“ oder „OFF“ auswählen, um die Funktion „TA“ zu aktivieren/zu deaktivieren.

Um zum vorherigen Menü zurückzukehren, **4** an der vorderen Bedienkonsole des Audio-Systems drücken.

### „AF“ (AF automatische Rückkehr)

Die Frequenz eines FM-Senders ändert sich gemäß der geografischen Region.

Einige Sender nutzen das RDS-System, im Wesentlichen für die automatische Rückkehr zur „AF“-Frequenz bei Autofahrten.

### „DR Interrupt“ (Nachrichten)

- Das Einstellungsmenü aufrufen. Dazu auf **5** drücken. Dann mit **6** oder **15** „Radioeinstellungen“ auswählen und zum Bestätigen auf **6** oder **18** drücken.
- „DR Interrupt“ mit **6** oder **15** auswählen, dann zum Bestätigen auf **6** oder **18** drücken;
- Die Nachrichtenmeldung(en), die Sie sich anhören möchten, mit **6** oder **15** auswählen. Dann zum Bestätigen auf **6** oder **18** drücken.

### „FM-Liste akt.“

Siehe hierzu den Abschnitt zu „FM-Liste akt.“ unter „Radiowiedergabe“.

### „DR-Liste akt.“

Siehe hierzu den Abschnitt zu „DR-Liste akt.“ unter „Radiowiedergabe“.

## SYSTEMEINSTELLUNGEN (4/9)

### Sprachauswahl

Mit dieser Funktion können Sie die vom Audiosystem verwendete Sprache ändern.

Den Abschnitt „Sprache“ durch Drücken auf **5** auswählen, die gewünschte Sprache mit **6** oder **15** auswählen. Dann zum Bestätigen auf **6** oder **18** drücken.



### Programmversion

Das Einstellungsmenü durch Drücken auf **5** „SETUP“ aufrufen. Dann nach unten zu „SW-Version“ scrollen. Die Softwareversion oder „Software“ wird am Bildschirm angezeigt.

Für die Aktualisierung der Software laden Sie sich bitte das neueste Update (auf der Website des Herstellers verfügbar) auf ein USB-Laufwerk herunter. Dann das Laufwerk am USB-Anschluss **7** anschließen. Das System zeigt automatisch Folgendes an: „SW-Update“.

Bestätigen Sie „JA / NEIN“ und warten Sie darauf, dass die Meldung „USB entfernen“ eingeblendet wird, bevor Sie Ihr Audio-System neu starten und das Update registrieren.

### „Einstellungen“ (Bluetooth®)

Je nach Audio-System das Menü „Telefon“ aufrufen:

- Drücken Sie auf **3** oder auf **13**.
- Den Abschnitt „Einstellungen“ mithilfe von **6** oder **15** auswählen. Dann zum Bestätigen auf **6** oder **18** drücken.

Folgende Einstellungen sind verfügbar:

- „Speed“: Einstellen der Klingelton- oder Gesprächslautstärke;
- „Rufton“: Aktiviert den Klingelton des Fahrzeugs oder den vom Telefon übermittelten Klingelton.



Nehmen Sie diese Einstellung aus Sicherheitsgründen nur bei stehendem Fahrzeug vor.

## SYSTEMEINSTELLUNGEN (5/9)

Zum Einstellen der Lautstärke des Klingeltons, wenn ein Bluetooth®-Telefon mit dem Audio-System verbunden ist, „Speed“ mit **6** oder **15** auswählen. Dann zum Bestätigen auf **6** oder **18** drücken.

Ein neues Untermenü wird angezeigt:

- „Rufton“;
- „Anrufliste“.

Einen der beiden Abschnitte mit **6** oder **15** auswählen. Dann zum Bestätigen auf **6** oder **18** drücken.

Zum Aktivieren des Klingeltons des Fahrzeugs oder des mit Bluetooth® verbundenen Telefons „Rufton“ durch Drehen und Drücken auf **6** oder mit dem Bedienknopf an der vorderen Bedienkonsole des Audio-Systems oder **15** auswählen.

Ein neues Untermenü wird angezeigt:

- „Fahrzeug“;
- „Telefon“

Einen der beiden Abschnitte mit **6** oder **15** auswählen. Dann zum Bestätigen auf **6** oder **18** drücken.

## Anzeige der Radiotexte

Das Radiotext-Menü durch Drücken und Gedrückt halten von **5** aufrufen. Das Audio-System zeigt im Display „verfügbar“ an.

Die Anzeige der Radiotexte kann maximal 64 Zeichen umfassen.

**Hinweis:** wenn der aktuelle Radiosender keinen Radiotext anzeigen kann, zeigt das Audiosystem im Display „Kein Radiotext“ an.



Nehmen Sie diese Einstellung aus Sicherheitsgründen nur bei stehendem Fahrzeug vor.

## SYSTEMEINSTELLUNGEN (6/9)



### Radio mit Display an der Instrumententafel

Das Hauptmenü durch Drücken auf **32** aufrufen.

Folgende Einstellungen sind verfügbar:

- „Fahrzeug“;
- „Audio“;
- „Telefon“



Nehmen Sie diese Einstellung aus Sicherheitsgründen nur bei stehendem Fahrzeug vor.

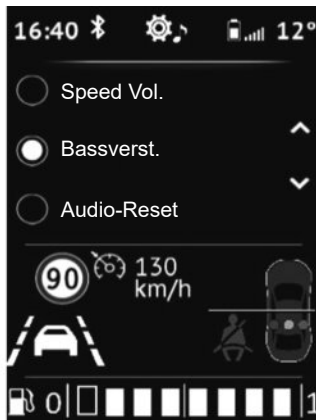

### Audio-Parametrierung

Rufen Sie das Menü der Audioeinstellungen durch Betätigen von **32** auf. „Audioeinstellungen“ mit **33** oder **34** auswählen. Dann zum Bestätigen auf **35** drücken.

Folgende Einstellungen sind verfügbar:

- „Equalizer“;
- „Raumklang“;
- „Speed Vol.“;
- „Bassverst.“;
- „Audio-Reset“.



### „Equalizer“

„Equalizer“ auswählen, dann auf **33** oder **34** drücken, um die verschiedenen Optionen in der folgenden Reihenfolge aufzurufen:

- „Bässe“;
- „Mittel“;
- „Höhen“.

## SYSTEMEINSTELLUNGEN (7/9)

### „Verräumlichung“ (Klangverteilung)

Die Klangverteilung im Fahrgastraum mit der Funktion „Verräumlichung“ einstellen:

- „Balance“ (Klanggleichgewicht links/rechts);
- „Fader“ (Klangverteilung vorne/hinten).

Sie können den Wert einer jeden Einstellung mit **33** oder **34** ändern.

Drücken Sie auf **35**, um zu bestätigen und zur vorherigen Auswahl zurückzukehren.

### „Geschwindigkeitsabhängige Lautstärke“

Die Lautstärke des Audiosystems richtet sich nach der Geschwindigkeit des Fahrzeugs.

Zum Menü „Audioeinstellungen“ wechseln. Dann „Speed Vol.“ durch Drücken auf **35** bestätigen.

Um die gewünschte Einstellung zu erreichen, eine der folgenden Optionen auswählen:

- „OFF“;
- „Sehr niedrig“;
- „Niedrig“;
- „Mittel“;
- „Hoch“;
- „Sehr hoch“.



### „Bass- verst.“

Die Bässe mit der Funktion „Bass- verst.“ erhöhen.

Das Menü „Audioeinstellungen“ aufrufen, dann „Bass- verst.“ mit **33** oder **34** bestätigen. Dann zum Bestätigen auf **35** drücken.

Zum Aktivieren/Deaktivieren dieser Funktion „ON“ oder „OFF“ mit **33** oder **34** auswählen. Dann zum Bestätigen auf **35** drücken.

### „Standard-Audio“

Die „Audioeinstellungen“ anzeigen. „Standard“ und dann „Audio-Reset“ auswählen. „EIN“ oder „AUS“ auswählen. Alle Audio-Einstellungen werden auf Ihre Standardwerte zurückgesetzt.

### Radio-Einstellungen

Rufen Sie das Menü der Audioeinstellungen durch Betätigen von **32** auf. „Audio-Radioeinstellungen“ mit **33** oder **34** auswählen. Dann zum Bestätigen auf **35** drücken.

Folgende Einstellungen sind verfügbar:

- „FM-Liste akt.“;
- „DR-Liste akt.“.

### „FM-Liste akt.“

Siehe hierzu den Abschnitt zu „FM-Liste akt.“ unter „Radiowiedergabe“.

## SYSTEMEINSTELLUNGEN (8/9)

### „DR-Liste akt.“

Siehe hierzu den Abschnitt zu „DR-Liste akt.“ unter „Radiowiedergabe“.

### Telefoneinstellungen

Mit dieser Funktion die Einstellungen des mit dem Audio-System verbundenen Telefons anpassen.

Rufen Sie das Menü der Audioeinstellungen durch Betätigen von **32** auf. „Telefoneinstellungen“ und die gewünschte Einstellung mit **33** oder **34** auswählen. Dann zum Bestätigen auf **35** drücken.

Folgende Einstellungen sind verfügbar:

- „Gerätesuche“;
- „Gerät sicht.“;
- „Geräteliste“;
- „Gerät lösch.“;
- „Bluetooth“.

Siehe die entsprechenden Abschnitte.

Drücken Sie die Taste **4** am Bedienteil des Audiosystems, um zum vorherigen Menü zurückzukehren.



### „Einstellungen“ (Bluetooth®)

Rufen Sie das Menü der Audioeinstellungen durch Betätigen von **32** auf. „Einstellungen“ mit **33** oder **34** auswählen. Dann zum Bestätigen auf **35** drücken.

Zum Aktivieren der Bluetooth®-Funktion des Audio-Systems „ON“ mit **33** oder **34** auswählen. Dann zum Bestätigen auf **35** drücken.

Zum Deaktivieren der Bluetooth®-Funktion des Audio-Systems „OFF“ mit **33** oder **34** auswählen. Dann zum Bestätigen auf **35** drücken.

Je nach Marke und Modell des Telefons werden möglicherweise bestimmte oder alle Freisprechfunktionen vom Audiosystem des Fahrzeugs nicht unterstützt.



Nehmen Sie diese Einstellung aus Sicherheitsgründen nur bei stehendem Fahrzeug vor.

# SYSTEMEINSTELLUNGEN (9/9)

## Anzeige der Radiotexte

Die Radio-Textanzeige (FM, DR) kann maximal 64 Zeichen umfassen.

**Hinweis:** Wenn keine Informationen bereitgestellt werden, wird die Meldung „Keine Meldung“ am Bildschirm angezeigt.

## Sprachauswahl

Mit dieser Funktion die Sprache der Anzeige des Audio-Systems an der Instrumententafel ändern.

Rufen Sie das Menü der Audioeinstellungen durch Betätigen von **32** auf. „Fahrzeugeinstellungen“, „Sprache“ und dann die gewünschte Sprache mit **33** oder **34** auswählen. Zum Bestätigen auf **35** drücken.

## Einstellung der Uhrzeit

Mit dieser Funktion können Sie die Uhrzeit einstellen.

Rufen Sie das Menü der Audioeinstellungen durch Betätigen von **32** auf. „Fahrzeughmenü“, „Uhr“ mit **33** oder **34** auswählen. Zum Bestätigen auf **35** drücken.

Das Menü „Uhr“ wird angezeigt:

- **35** drücken und gedrückt halten, um die Stundeneinstellung aufzurufen;
- Die Stunden mit **33** oder **34** einstellen, dann kurz warten, bis die Stundeneinstellung automatisch zur Minuteneinstellung wechselt;
- Die Minuten mit **33** oder **34** einstellen, dann kurz warten, bis die Einstellung automatisch bestätigt wird.



Nehmen Sie diese Einstellung aus Sicherheitsgründen nur bei stehendem Fahrzeug vor.



# DACIA MEDIA CONTROL: ALLGEMEINE BESCHREIBUNG (1/5)

## Vorwort

„Dacia Media Control“ ist eine Anwendung, die Sie auf das Smartphone oder das Tablet herunterladen können. Mit dieser Anwendung können Sie auf verschiedene Menüs zugreifen:

- „Navigation“;
- „Multimedia“;
- „Fahrzeug“;
- „Telefon“;
- „Zeit einst.“.

**Hinweis:** Weitere Informationen zu kompatiblen Telefonen und Tablets erhalten Sie bei einem zugelassenen Händler. Alternativ können Sie auch die Website des jeweiligen Herstellers besuchen, sofern verfügbar.

## Bluetooth®-Verbindung

Stellen Sie sicher, dass Ihr Telefon oder Tablet mit dem Audio-System gekoppelt ist (siehe die Informationen zu „Kopplung eines Telefons“ im Abschnitt „Kopplung und Entkopplung eines Telefons“).

**Hinweis:** Die Bluetooth® -Funktion muss auf Ihrem Telefon oder Tablet aktiviert und „sichtbar“ sein (weitere Informationen finden Sie im Benutzerhandbuch zu Ihrem Gerät).

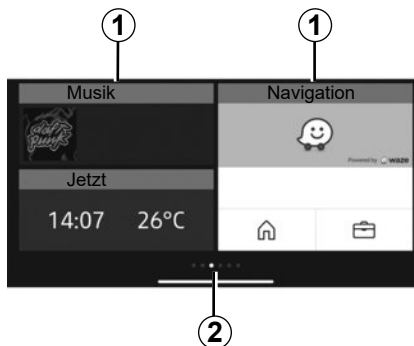

## Display

### Individuelle Startseite

1 Auf fixierte Anwendungen zugreifen.

2 Seitenanzeigen.

**Hinweis:** Es ist möglich, die Konfiguration des Begrüßungsbildschirms zu ändern. Siehe hierzu den Abschnitt „Dacia Media Control: Einstellen der Parameter“.

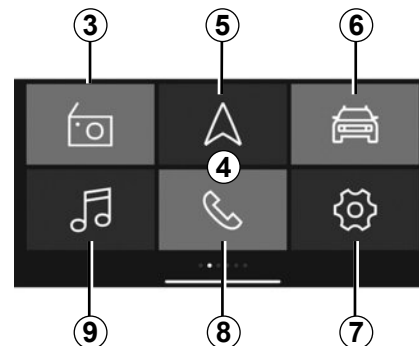

### Standard-Willkommen-Bildschirm von 4 „Dacia Media Control“

Auf dem Standard-Willkommen-Bildschirm werden folgende Menüs angezeigt:

3 „Radio“: Radiomanagement.

5 „Navigation“: Navigationsmanagement.

6 „Fahrzeug“: Verwaltung des Kraftstoffverbrauchs, der Driving Eco-Funktion usw.

7 „Zeit einst.“: Verwaltung der Einstellungen der „Dacia Media Control“-Anwendung.

8 „Telefon“: Verwaltung der Telefonfunktionen.

9 „Multimedia“: Verwaltung der Multimedia-Ressourcen.

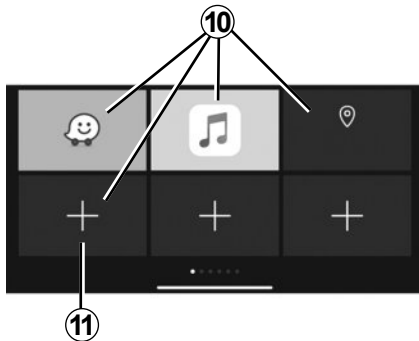

### Favoriten-Bildschirm

Mit der Anwendung „Dacia Media Control“ Tastenkürzel zu Ihren Lieblingsfunktionen hinzufügen:

- Anwendungen;
- Kontakte;
- „Dacia Media Control“-Funktionen;
- Musik;
- Navigation;
- ...

**10** Zugriff auf die zuvor als einer der Favoriten festgelegten Funktion.

**11** Zugriff auf den Bildschirm für die Verwaltung der Favoriten.

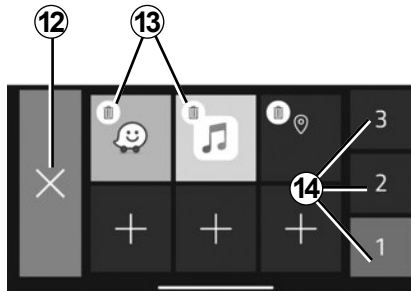

### Bildschirm für die Verwaltung der Favoriten

Zum Aufrufen des Bildschirms für die Verwaltung der Favoriten drücken Sie die Taste **11**.

**12** Zurück zum vorherigen Bildschirm.

**13** Löschen des Favoriten.

**14** Zugriff auf die verschiedenen Seiten für die Verwaltung von Favoriten.

Es werden regelmäßige Updates Ihrer „Dacia Media Control“-Anwendung empfohlen.

### Individualisierung der Startseite

Sie können die Startseite „Dacia Media Control“ individuell gestalten. Drücken Sie dazu die Taste **11**, oder drücken Sie länger auf eine beliebige Stelle der individuellen Startseite; schieben Sie dann eine der am unteren Rand des Bildschirms verfügbaren Anwendungen an die gewünschte Position. Wenn Sie die Anwendung an eine bereits belegte Position schieben, wird sie automatisch ersetzt.

Ihre Freisprechanlage dient dem Zweck, die Kommunikation durch eine Verringerung der Risikofaktoren zu vereinfachen, sie eliminiert sie jedoch nicht vollständig.

Die gesetzlichen Bestimmungen des jeweiligen Landes sind unbedingt einzuhalten.

## DACIA MEDIA CONTROL: ALLGEMEINE BESCHREIBUNG (3/5)

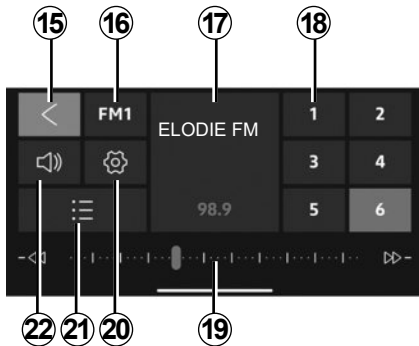

### Menü „Radio“

Dieses Menü ermöglicht es Ihnen, die verfügbaren Radiosender zu hören, und bietet folgende Funktionen:

- 15** Zurück zum Hauptmenü.
- 16** Auswahl des Radiofrequenzbandes (FM, DR oder AM).
- 17** Das Radio wird derzeit wiedergegeben.
- 18** Auswahl an Radiovoreinstellungen/-favoriten.

**Hinweis:** „Dacia Media Control“ führt die Voreinstellungen/Favoriten des Autoradios auf.

**19** Radio: Frequenzband, Informationen zur Radiofrequenz.

**20** Zugriff auf die Audioeinstellungen.

**21** Liste der verfügbaren Sender.

**22** Lautstärkenmanagement.

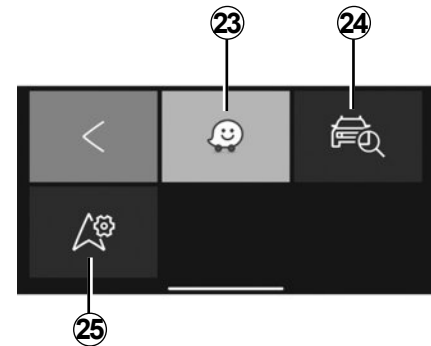

### Menü „Navigation“

Das Navigationsmenü umfasst alle Satellitennavigationsfunktionen, Straßenkarten, Verkehrsinformationen, Navigationsanwendungen und Gefahrenbereiche. Das Menü „Navigation“ stellt folgende Funktionen bereit:

- 23** Navigationsanwendung zum Planen Ihrer Fahrten.
- 24** Mit der Anwendung können Sie den Standort Ihres Fahrzeugs ermitteln.
- 25** Durch den Zugriff auf die Einstellungen können Sie eine Standard-Navigationsanwendung festlegen.

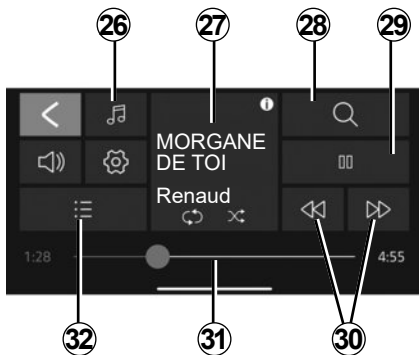

## Menü „Multimedia“

Das Menü „Multimedia“ umfasst alle Funktionen für die Wiedergabe von Audiodateien sowie die folgenden Funktionen:

- 26 Auswahl der Audiodateiquelle.
- 27 Wiedergabe der Multimediadatei.
- 28 Suche nach einer Multimediadatei.
- 29 Wiedergabe/Pause.
- 30 Nächste/Vorherige Datei.
- 31 Scrollleiste, Restdauer der derzeit wiedergegebenen Multimediadatei.
- 32 Auswahl der Wiedergabeliste.

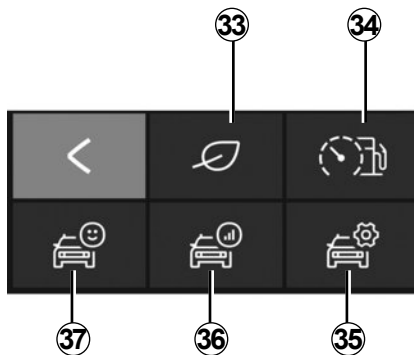

## Menü „Fahrzeug“

Das Menü „Fahrzeug“ wird für das Management bestimmter Ausrüstungsgegenstände verwendet, wie für den Bord-Computer und den Modus Driving eco. Es bietet die folgenden Funktionen:

- 33 Zugriff auf das Menü Driving eco (Anzeige Ihres Eco-Wertes usw.).
- 34 Anzeige des Fahrverhaltens oder des Echtzeit-Verbrauchs.
- 35 Zugriff auf Einstellungen und Informationen.
- 36 Zugriff auf Ihren „Fahreintrag“.
- 37 Zugriff auf die Instrumententafel Ihres Fahrzeugs.

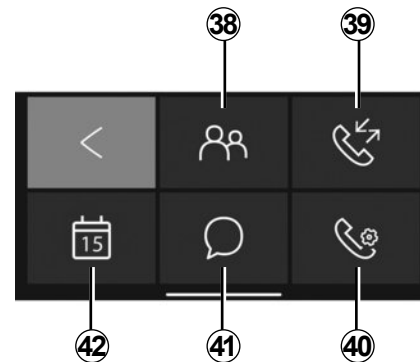

## Menü „Telefon“

Das Menü „Telefon“ ermöglicht die Freisprechnutzung Ihres Telefons und bietet die folgenden Funktionen:

- 38 Zugriff auf Ihr Telefonbuch.
- 39 Zugriff auf Ihr Anrufprotokoll.
- 40 Zugriff auf die Einstellungen des „Telefon“-Menüs.
- 41 Zugriff auf Ihre Nachrichten.
- 42 Zugriff auf den Kalender.

## DACIA MEDIA CONTROL: ALLGEMEINE BESCHREIBUNG (5/5)

### Erinnerung „Telefon vergessen“

Bei abgeschaltetem Motor und Audiosystem zeigt die Anwendung „Dacia Media Control“ im Display des Smartphones eine von einem Signalton begleitete Warnmeldung an, um Sie darauf hinzuweisen, dass Sie das Telefon im Fahrzeug vergessen haben.

**Hinweis:** Bei einigen Telefonen und Tablets ist die „Text-to-speech“-Funktion verfügbar. Das Audio-System liest die Nachrichten laut vor.

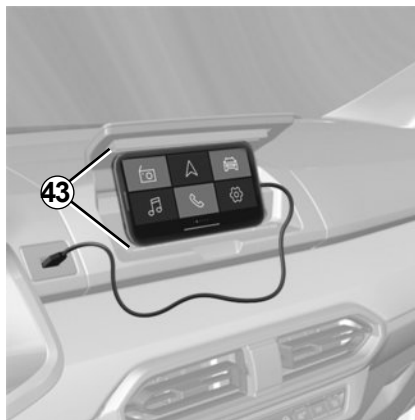

### Telefonhalterung 43

Je nach Gerät können Sie Ihr Telefon in der Mittelkonsole mithilfe der Anwendung „Dacia Media Control“ mit der ergonomischen Ausstattung **43** aktiviert lassen.

### Aufladen über den USB-Port

Durch das Anschließen des USB-Steckers Ihres Telefons am USB-Anschluss können Sie die Batterie während der Nutzung laden oder warten.

Es werden regelmäßige Updates Ihrer „Dacia Media Control“-Anwendung empfohlen.

## DACIA MEDIA CONTROL: NAVIGATIONSFUNKTION (1/2)

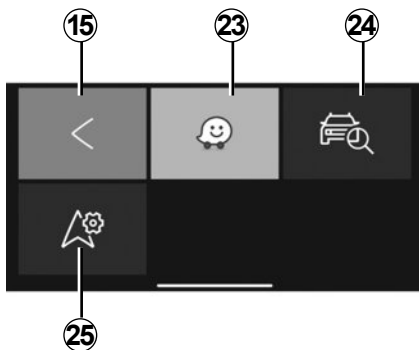

### „Navigation“

Um vom „Dacia Media Control“-Standard-Begrüßungsmenü aus auf das Navigationsmenü zuzugreifen, drücken Sie die Taste „Navigation“.

Das Menü „Navigation“ umfasst mehrere Symbole:

**15** Standardmäßig zum Hauptmenü zurückkehren.

**23** Auf die Navigationsapp zugreifen, um Ihre definierten Strecken zu verwalten.

**24** Auf die App „Go To My Car“ zugreifen, um den Standort Ihres Fahrzeugs zu ermitteln.

**25** Die Navigationsapp festlegen, die Sie standardmäßig nutzen möchten.



### „Mein Fahrzeug finden“

Diese Funktion ermöglicht Ihnen die Geolokalisierung Ihres Fahrzeugs. So können Sie es beispielsweise auf einem Parkplatz auffinden.

Im Menü „Navigation“ auf **24** „Go To My Car“ drücken.

Um Ihr Fahrzeug zu finden:

- füllen Sie das Feld „Parkplatz des Fahrzeugs (Adresse)“ aus;
- Auf die Schaltfläche „Zu meinem Auto gehen“ drücken, um die Navigation zur voreingestellten Adresse im Fußgängermodus zu starten.

**Hinweis:** Diese Funktion steht nur zur dann zur Verfügung und ist nur dann funktionsbereit, wenn Sie sich außerhalb des Fahrzeugs befinden. Wenn Ihr Fahrzeug zwischen dem Zeitpunkt, an dem seine GPS-Position gespeichert wurde und dem Zeitpunkt, an dem Sie es finden möchten, von einem Dritten bewegt wurde, kann die Anwendung nicht nach seinem aktuellen Standort suchen.



Nehmen Sie diese Einstellung aus Sicherheitsgründen nur bei stehendem Fahrzeug vor.

## DACIA MEDIA CONTROL: NAVIGATIONSFUNKTION (2/2)



### „Navigationseinstellungen“

Mit dieser Funktion können Sie die gewünschte Standard-Navigationsanwendung festlegen.

Im Menü „Navigation“ auf „Navigationseinstellungen“ drücken **25** und dann die Navigationsanwendung aus der Liste der Vorschläge auswählen, die Sie nutzen möchten.



Nehmen Sie diese Einstellung aus Sicherheitsgründen nur bei stehendem Fahrzeug vor.

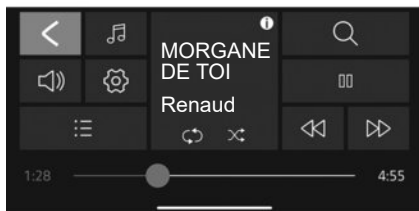

## „Multimedia“

Um vom „Dacia Media Control“-Standard-Begrüßungsmenü aus auf das Multimedia-menü zuzugreifen, drücken Sie die Taste „Multimedia“.

**Hinweis:** Zur Verwendung aller Funktionen im Menü „Multimedia“ müssen Sie Ihr Bluetooth® Smartphone/Tablet mit dem Audio-System verbinden.

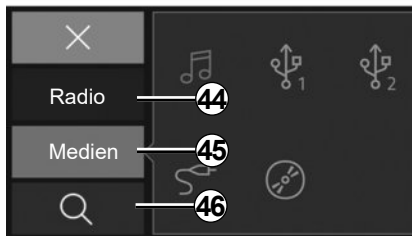

## „Quelle festlegen“

Für den Zugriff auf das Menü zur Auswahl der Quelle für die Multimediadatei auf **26** „Multimedia“ drücken. Dieses Menü kann zur Auswahl der Quelle verwendet werden:

**44** Das Menü „Radio“ zur Auswahl verfügbarer Radiosender.

**45** Das Menü „Medien“ zur Auswahl der mit dem Audio-System verbundenen Eingangsquellen.

**46** Suche.

## „Radio“

Dieses Menü ermöglicht es Ihnen, die verfügbaren Radiosender zu hören, und bietet folgende Funktionen:

- Ein Frequenzband auswählen: „FM“, „DR“ oder „AM“;
- Einen Sender mithilfe von drei Suchmodi („Manuell“, „Liste“ oder „Frequenz“) auswählen;
- Sendersuche mithilfe der integrierten intelligenten Tastatur;
- Wiedergabe von gespeicherten Sendern;
- Textinformationen bestimmter „FM“-„DR“- oder „AM“-Radiosender während des Hörens anzeigen.

Weitergehende Informationen finden Sie im Abschnitt „Radio hören“.



## DACIA MEDIA CONTROL: MULTIMEDIA-FUNKTION (2/3)

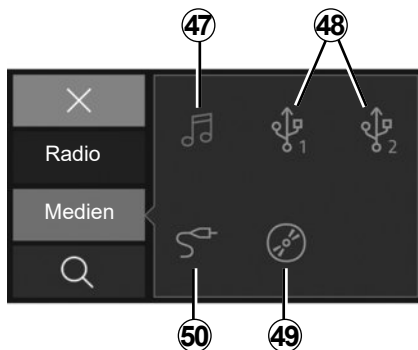

### „Medien“

Mit diesem Menü können Sie Musik von einer externen Quelle hören. Eine verbundene Eingangsquelle für den Zugriff auf die Audiodateien aus der folgenden Liste auswählen.

- 47** Auf die auf dem Smartphone gespeicherten Multimediadateien zugreifen.
- 48** Auf die auf einem MP3-Player oder einem USB.-Gerät gespeicherten Multimediadateien zugreifen.
- 49** Auf die auf einer CD gespeicherten Multimediadateien zugreifen (je nach Ausstattung).
- 50** Auf die Multimediadateien einer Quelle zugreifen, die mit der Jack Buchse des Audio-Systems verbunden ist.

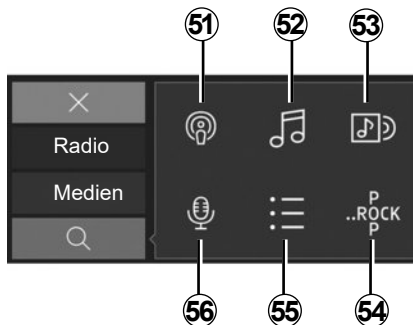

### „Suche“

Diese Funktion kann durch Drücken auf das Symbol „Suche“ **28** im Multimedia-Menü aufgerufen werden.

Dieses Menü kann für die Suche nach einer Multimediadatei auf der ausgewählten externen Audio-Quelle verwendet werden.

Bei der Suche werden folgende Funktionen ausgeführt:

- 51** Suche nach Podcast.
- 52** Suche nach Titel.
- 53** Suche nach Album.
- 54** Suche nach Genre.
- 55** Durchsuchen von Wiedergabelisten.
- 56** Suche nach Künstler/in.

**Hinweis:** Nur verfügbare Quellen können ausgewählt werden. Die nicht verfügbaren Quellen sind grau unterlegt.

## DACIA MEDIA CONTROL: MULTIMEDIA-FUNKTION (3/3)



### Wiedergabeliste

Diese Funktion kann durch Drücken auf „Wiedergabeliste“ **32** im Multimedia-Menü aufgerufen werden.

Dieses Menü ermöglicht es Ihnen, auf Ihre persönlichen Wiedergabelisten zuzugreifen.



### „Multimedia-Einstellungen“

Diese Funktion kann durch Drücken auf „Multimedia-Einstellungen“ **20** im Multimedia-Menü aufgerufen werden.

In diesem Menü können Sie folgende Elemente einstellen:

- „Bal./Fader“;
- „Bässe/Höhen“;
- Bluetooth®-Lautstärke
- „AUX In“;
- „TA“;
- „DR Interrupt“;
- „FM-Liste aktualisieren“;
- „DR-Liste aktualisieren“;
- „Klingeltonlautstärke“;
- „Rufton“;
- Standardeinstellungen.



Nehmen Sie diese Einstellung aus Sicherheitsgründen nur bei stehendem Fahrzeug vor.

## DACIA MEDIA CONTROL: FAHRZEUG-FUNKTION (1/2)

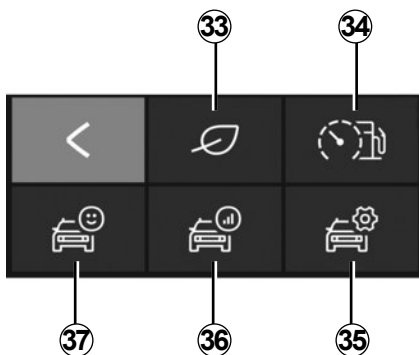

„Fahrzeug“

Um vom „Dacia Media Control“-Standard-Begrüßungsmenü aus auf das „Fahrzeug“-Menü zuzugreifen, drücken Sie die Taste „Fahrzeug“.

Das Menü „Fahrzeug“ umfasst mehrere Symbole:

**33** Das Menü Driving Eco aufrufen.

**34** Anzeige des momentanen Verbrauchs und des Fahrverhaltens.

**35** Die Einstellungen des Menüs „Fahrzeug“ von der Anwendung aus aufrufen.

**36** Auf den Eintrag Ihrer letzten Fahrt zuzugreifen.

**37** Auf die Daten an der Instrumententafel Ihres Fahrzeugs zuzugreifen.

**Hinweis:** Zur Verwendung aller Funktionen im Menü „Fahrzeug“ müssen Sie Ihr Bluetooth® Telefon/Tablet mit dem Audio-System verbinden.



« Driving Eco »

Mit dieser Funktion können Sie eine Gesamtbewertung Ihres Fahrstils in Echtzeit anzeigen.

Diese Note berücksichtigt die folgenden Kriterien:

- Beschleunigungen;
- Fähigkeit, vorausschauend zu bremsen;
- Konformität mit den Fahrstufenwechselln.

Sie können die globale Note und persönliche Empfehlungen nach jeder Fahrt anzeigen lassen.

Sie können auch folgende Informationen anzeigen:

- die zurückgelegte Entfernung ohne Kraftstoffverbrauch;
- die Noten der letzten zehn Fahrten.

### Anmerkung

- Je nach Telefon speichert die „Driving Eco“-Anwendung Ihrer Werte nicht mehr, wenn sie im Hintergrund ausgeführt wird;
- Wenn die Anwendung ausgeführt wird, auf die Schaltfläche „Audio-Reset“ an der Instrumententafel drücken, um eine neue Fahrt zu starten.

Eine Strecke wird ab einer Länge von 400 Metern berücksichtigt. Wenn die Zeit zwischen dem Ausschalten und dem Einschalten des Motors unter vier Stunden liegt, verwendet die Anwendung weiterhin die Strecke, die vor dem Ausschalten eingestellt war.



Nehmen Sie diese Einstellung aus Sicherheitsgründen nur bei stehendem Fahrzeug vor.

## DACIA MEDIA CONTROL: FAHRZEUG-FUNKTION (2/2)



### „Anzeige des momentanen Verbrauchs und des Fahrverhaltens“

Nutzen Sie diese Funktion, um Ihren momentanen Kraftstoffverbrauch im Vergleich zum durchschnittlichen Verbrauch Ihres Fahrzeugs einzusehen und um Ihr Fahrverhalten zu beobachten.



### „Einstellungen“

Mit dieser Funktion können Sie die Einstellungen für das Menü „Fahrzeug“ aufrufen und bestimmte Optionen festlegen.



### „Fahrteintrag“

Mit dieser Funktion haben Sie Zugriff auf Ihren Fahrstil bei Ihren vorherigen Fahrten:

- Beschleunigungen;
- beim Schalten;
- bei der Antizipierung;
- ...



### „Instrumententafel“

Mit dieser Funktion können Sie auf die Daten zugreifen, die auf der Instrumententafel erfasst werden:

- Durchschnittsgeschwindigkeit;
- den mittleren Kraftstoffverbrauch;
- Entfernung insgesamt;
- zurückgelegte Fahrstrecke seit Speicherrückstellung;
- ...

## DACIA MEDIA CONTROL: TELEFON-FUNKTION (1/2)

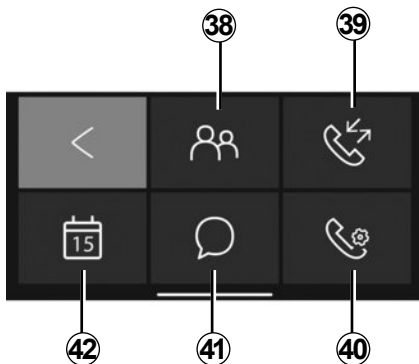

„Telefon“

Um vom „Dacia Media Control“-Standard-Begrüßungs Menü aus auf das „Telefon“-Menü zuzugreifen, drücken Sie die Taste „Telefon“.

Das Menü „Telefon“ umfasst mehrere Symbole:

**38** Das Telefonbuch aufrufen.

**39** Ihr Anrufprotokoll aufrufen.

**40** Die Einstellungen des „Telefon“-Menüs aufrufen.

**41** Die auf Ihrem Smartphone oder Tablet empfangenen Meldungen aufrufen.

**42** Ihren „Kalender“ aufrufen.

**Hinweis:** Sie können Ihre Sprachmitteilungen abrufen, indem Sie die Taste „1“ auf dem Tastenfeld der vorderen Radiokonsole betätigen.

Zunächst die Taste „1“ auf dem Tastenfeld der vorderen Radiokonsole drücken und gedrückt halten, um die Sprachmitteilungsnummer Ihres Telefons zu speichern.



„Telefonbuch“

Um auf die Kontaktliste Ihres Bluetooth®-Telefons zuzugreifen, drücken Sie auf das Symbol „Telefonbuch“.

Nachdem Sie Ihr Audiosystem mit Ihrem Bluetooth®-Telefon mithilfe der Bluetooth® WLAN-Technologie verbunden haben, können die Telefonnummern in Ihrem Telefonbuch über die Anwendung „Dacia Media Control“ aufgerufen werden.

Wählen Sie den Kontakt aus (wenn der Kontakt mehrere Nummern hat, werden Sie aufgefordert, die Nummer auszuwählen, die Sie anrufen wollen), der Anruf startet automatisch, nachdem Sie auf die Nummer des Kontakts gedrückt haben.

Wenn ein Kontakt mit einer Adresse verknüpft ist, können Sie die Navigationsanwendung starten. Drücken Sie dazu auf das Navigationssymbol, um die Zielführung zu der gespeicherten Adresse zu starten.

**Hinweis:** Um die Liste der Kontakte zu durchsuchen, schieben Sie den Finger auf dem Display des Smartphones nach oben.

## DACIA MEDIA CONTROL: TELEFON-FUNKTION (2/2)



### „Anrufliste“

Sehen Sie sich Folgendes mithilfe des Anrufprotokolls an:

- ausgehende Anrufe
- die Anrufe in Abwesenheit;
- eingehende Anrufe.

Bei der Anzeige des Anrufprotokolls werden die neuesten Kontakte zuerst und die ältesten Kontakte zuletzt angezeigt.

Um die Anrufliste zu durchsuchen, schieben Sie den Finger auf dem Display des Smartphones nach oben.

Um eine Nummer aus der Anrufliste anzurufen, wählen Sie den entsprechenden Kontakt aus der Liste aus.



Es ist ratsam anzuhalten, um eine Nummer einzugeben oder nach einem Kontakt zu suchen.



### Telefoneinstellungen

Mit dieser Funktion können Sie auf die Einstellungen für das Telefon-Menü zugreifen und bestimmte Optionen festlegen.



### „Meldungen“

Mit der „Nachrichtenfunktion“ können Sie erhaltene Textnachrichten lesen und/oder abhören, während die Anwendung „Dacia Media Control“ verwendet wird.

**Hinweis:** Um die Liste der Nachrichten zu durchsuchen, schieben Sie den Finger auf dem Display des Smartphones nach oben.



### „Terminkalender“

Die Kalender-Funktion ermöglicht Ihnen den Zugriff auf alle auf dem Telefon oder dem Tablet gespeicherten Aufgaben (Termine und Ereignisse des Tages usw.). Wenn eine Postanschrift einer Veranstaltung zugewiesen ist, können Sie die Navigationsanwendung aufrufen, um zu diesem Ort zu navigieren.

Drücken Sie dazu auf das Navigationssymbol, um die Zielführung zu der gespeicherten Adresse zu starten.

## DACIA MEDIA CONTROL: EINSTELLEN DER PARAMETER (1/2)



### „Einstellungen“

Wählen Sie für den Zugriff auf das Einstellungs-menü im Standard-Hauptmenü von „**Dacia Media Control**“ die Option „Einstellungen“.

Die „Einstellungen“ des „**Dacia Media Control**“-Systems können zur Einstellung oder Ansicht von Folgendem verwendet werden:

- Automatische Ausführung der **Dacia Media Control**-App nach Herstellung der Verbindung mit dem Audiosystem;

- Informationen zu Ihrem Benutzerkonto;
- Allgemeine Nutzungsbedingungen;
- die Verbindung mit dem Audiosystem;
- das Lernprogramm für die App;
- die Schnellzugriffstaste für die Rückkehr zur **Dacia Media Control**-App;
- Standardeinstellungen wiederherstellen;
- Auf dem Telefon installierte Version von „**Dacia Media Control**“;
- die Bluetooth®-Verbindung (automatisch oder manuell);
- ...

## Verbindungseinstellungen

### Kopplung

Mit dieser Funktion können Sie Bluetooth® auf dem Telefon aktivieren und das „**MY CAR**“-Audiosystem durchsuchen.

### „Dacia Media Control starten“

Kreuzen Sie diese Option an, um den automatischen Start der Anwendung zu aktivieren oder deaktivieren, sobald die Verbindung mit dem Audiosystem Ihres Fahrzeugs hergestellt wurde.

### „CGU“

Diese Option ermöglicht das Einsehen der Allgemeinen Nutzungsbedingungen.

## DACIA MEDIA CONTROL: EINSTELLEN DER PARAMETER (2/2)

### „Meine persönlichen Daten“

Mit dieser Option können Sie Ihre persönlichen Datenschutzinformationen einsehen.

### „Support“

Mit dieser Option können Sie die Daten einsehen, die für den Herstellersupport erforderlich sind.

### Lernprogramm

Mit dieser Funktion können Sie das Lernprogramm für die „Dacia Media Control“-Anwendung aufrufen.

### „Standardeinstellungen“

Diese Option ermöglicht die Rückkehr zu den Standardeinstellungen.

### „Die Dacia Media Control-Informationen aktivieren“

Zum Aktivieren oder Deaktivieren der Anzeige der Anwendungs-Tastenkürzel-taste markieren. Diese Funktion ist nur bei Android-Smartphones verfügbar und erfordert die Anwendung einer Systemautorisierung. Die Schaltfläche ist nur zu sehen, wenn Sie sich außerhalb der Anwendung „Dacia Media Control“ befinden. Die Taste ist nur zu sehen, wenn Sie sich außerhalb der Anwendung „Dacia Media Control“ befinden.

### „Statistiküberwachung“

Mit dieser Funktion können Sie den Datentransfer auf ein dediziertes Statistikwerkzeug aktivieren bzw. deaktivieren.

### „Media Control-Version“

Diese Funktion ist standardmäßig ausgegraut, sie kann verwendet werden, um die Version der auf Ihrem Smartphone installierten Anwendung anzuzeigen.



Nehmen Sie diese Einstellung aus Sicherheitsgründen nur bei stehendem Fahrzeug vor.



## FUNKTIONSTÖRUNGEN (1/2)

Beschreibung	Mögliche Ursachen	Lösung
Es ist kein Ton zu hören.	Die Lautstärke ist auf die Mindestlautstärke eingestellt oder stumm geschaltet.	Die Lautstärke erhöhen oder die Stummschaltung deaktivieren.
Das Audiosystem funktioniert nicht und das Display leuchtet nicht auf.	Das Audiosystem wird nicht mit Strom versorgt.	Versorgen Sie das Audiosystem mit Strom.
	Die Sicherung des Audiosystems ist durchgebrannt.	Tauschen Sie die Sicherung aus (siehe Abschnitt „Sicherungen“ in der Bedienungsanleitung des Fahrzeugs).
Das Audiosystem funktioniert nicht, aber das Display leuchtet auf.	Die Lautstärke ist auf dem Minimalwert eingestellt.	Drücken Sie auf <b>19</b> oder drehen Sie <b>1</b> .
	Kurzschluss der Lautsprecher	Wenden Sie sich an eine Vertragswerkstatt.
Keine Tonausgabe aus dem linken und/oder dem rechten Lautsprecher.	Die Aufteilung der Klängausgabe (links/rechts) ist nicht in Ordnung.	Stellen Sie die Aufteilung ordnungsgemäß ein.
	Der Lautsprecher ist abgeklemmt.	Wenden Sie sich an eine Vertragswerkstatt.
Schlechter oder kein Radioempfang.	Das Fahrzeug ist zu weit vom jeweiligen Sender entfernt (Hintergrundgeräusche oder Interferenzen).	Suchen Sie einen Sender, der besser empfangen wird.
	Der Empfang wird durch Interferenzen mit dem Motor verschlechtert.	Wenden Sie sich an eine Vertragswerkstatt.
	Die Antenne ist beschädigt oder nicht angeschlossen.	Wenden Sie sich an eine Vertragswerkstatt.

## FUNKTIONSTÖRUNGEN (2/2)

Beschreibung	Mögliche Ursachen	Lösung
Das Telefon lässt sich nicht mit dem System verbinden.	<ul style="list-style-type: none"> <li>– Ihr Telefon ist ausgeschaltet.</li> <li>– Der Akku Ihres Telefons ist leer.</li> <li>– Ihr Telefon wurde nicht mit der Freisprecheinrichtung gekoppelt.</li> <li>– Die Bluetooth® Funktion Ihres Telefons und der Freisprecheinrichtung sind nicht aktiviert.</li> <li>– Das Telefon ist nicht darauf konfiguriert, die Verbindungsanforderungen des Audiosystems anzunehmen.</li> </ul>	<ul style="list-style-type: none"> <li>– Schalten Sie Ihr Telefon ein.</li> <li>– Laden Sie den Akku Ihres Telefons auf.</li> <li>– Koppeln Sie Ihr Telefon an die Freisprecheinrichtung.</li> <li>– Aktivieren Sie die Bluetooth® Funktion Ihres Telefons und des Systems.</li> <li>– Konfigurieren Sie das Telefon so, dass es die Verbindungsanforderungen des Audiosystems annimmt.</li> </ul>
Das tragbare Bluetooth®-Audiogerät verbindet sich nicht mit dem System.	<ul style="list-style-type: none"> <li>– Ihr tragbares Audiogerät ist ausgeschaltet.</li> <li>– Der Akku Ihres tragbaren Audiogeräts ist leer.</li> <li>– Ihr tragbares Audiogerät wurde zuvor nicht mit dem Audiosystem gekoppelt.</li> <li>– Die Bluetooth® Funktion Ihres tragbaren Audiogeräts und des Audiosystems sind nicht aktiviert.</li> <li>– Das tragbare Audiogerät ist nicht darauf konfiguriert, die Verbindungsanforderungen des Audiosystems anzunehmen.</li> <li>– Das Abspielen der Musik wurde am tragbaren Audiogerät nicht gestartet.</li> </ul>	<ul style="list-style-type: none"> <li>– Schalten Sie Ihr tragbares Audiogerät ein.</li> <li>– Laden Sie den Akku Ihres tragbaren Audiogeräts auf.</li> <li>– Koppeln Sie Ihr tragbares Audiogerät an das Audiosystem.</li> <li>– Aktivieren Sie die Bluetooth® Funktion Ihres tragbaren Audiogeräts.</li> <li>– Konfigurieren Sie das tragbare Audiogerät so, dass eine Verbindung mit der Freisprecheinrichtung möglich ist.</li> <li>– Je nach Kompatibilitätsgrad Ihres Telefons müssen Sie eventuell die Wiedergabe von Musik von Ihrem tragbaren Audiogerät aus starten.</li> </ul>
Anzeige der Meldung „Akkuleistung schwach“.	Eine längere Benutzung der Freisprechanlage führt zur schnelleren Entladung des Telefonakkus.	Laden Sie den Akku Ihres Telefons auf.

# STICHWORTVERZEICHNIS (1/2)

## A

Adaptives AF-RDS.....	D.20, D.23
Allradantrieb (4WD).....	D.75
Anruf annehmen.....	D.43, D.47
Anrufen.....	D.43, D.47
Anrufliste.....	D.43, D.47
Ausschalten.....	D.14

## B

Bluetooth®.....	D.12 – D.13
Bluetooth-Verbindung.....	D.32 → D.37

## D

Dacia Media Control	
Allgemeine Beschreibung.....	D.11, D.61 → D.65
Ändern von Einstellungen.....	D.75 – D.76
Fahrzeug-Funktion.....	D.71 – D.72
Multimedia-Funktion.....	D.68 → D.70
Navigationsfunktion.....	D.66 – D.67
Telefon-Funktion.....	D.73 – D.74
Die Zuweisung eines Telefons aufheben.....	D.34, D.37
Display.....	D.4 → D.10
drahtloses Ladegerät.....	D.50 – D.51

## E

Ein.....	D.14
Ein Telefon löschen.....	D.34, D.37
Ein Telefon zuweisen.....	D.32 → D.37
Einstellungen	
Audio.....	D.52, D.57

## F

Freisprechanlage.....	D.12 – D.13
Frontteil und Bediensatelliten am Lenkrad.....	D.4 → D.10
Funktionsstörungen.....	D.77 – D.78

## I

i Verkehr.....	D.53, D.58
----------------	------------

## K

Kommunikation.....	D.45, D.49
--------------------	------------

## L

Lautstärke.....	D.14
Lautstärke Kommunikation.....	D.45, D.49

## Q

QR-Code.....	D.11
--------------	------

## R

Radio	
Auswahl eines Senders.....	D.17 – D.18, D.21 – D.22
Automatische Speicherung der Sender.....	D.17 – D.18, D.21 – D.22
Manueller Modus.....	D.17 – D.18, D.21 – D.22
Modus „Automatik“.....	D.17 – D.18, D.21 – D.22
Sendervorwahl (Preselection).....	D.17 – D.18, D.21 – D.22
Radiotext.....	D.56, D.60
RDS.....	D.12

## S

Schaltflächen.....	D.4 → D.10
Sprache	
ändern.....	D.53, D.58
Spracherkennung.....	D.16
Starten.....	D.14
Stummschaltung.....	D.14

## T

Telefon abmelden.....	D.40, D.42
Telefon anschließen.....	D.36, D.38
Telefonverzeichnis.....	D.43, D.47

## U

Uhrzeit	
Einstellung.....	D.53, D.58
USB	
Audio-Quelle.....	D.12 – D.13
USB-Buchse.....	D.24, D.28

## STICHWORTVERZEICHNIS (2/2)

### **V**

Verbindung

Scheitern ..... D.39, D.41  
Vorsichtsmaßnahmen bei der Benutzung..... D.2 – D.3

### **W**

Wahl der Quelle ..... D.14  
Wellenbereiche ..... D.17 – D.18, D.21 – D.22

### **Z**

zusätzliche Audioquelle ..... D.24, D.28

# Inhoud

Vorzorgsmaatregelen voor het gebruik . . . . .	NL.2
Uitleg van de knoppen . . . . .	NL.4
Bediening van Dacia-media: inleiding . . . . .	NL.11
Algemene beschrijving . . . . .	NL.12
Werkzaamheden . . . . .	NL.14
De spraakherkenning gebruiken . . . . .	NL.16
De radio beluisteren . . . . .	NL.17
Aux-audiobronnen . . . . .	NL.24
Een telefoon koppelen/ontkoppelen . . . . .	NL.32
Een telefoon aanschakelen/afschakelen . . . . .	NL.38
Bellen en gebeld worden . . . . .	NL.43
Draadloze oplader . . . . .	NL.50
Instellingen systeem . . . . .	NL.52
Bediening van Dacia-media: algemene beschrijving . . . . .	NL.61
Bediening van Dacia-media: navigatiefunctie . . . . .	NL.66
Bediening van Dacia-media: multimediafunctie . . . . .	NL.68
Bediening van Dacia-media: autofunctie . . . . .	NL.71
Bediening van Dacia-media: telefoonfunctie . . . . .	NL.73
Bediening van Dacia-media: instellingen aanpassen . . . . .	NL.75
Storingen . . . . .	NL.77

Vertaald uit het Frans. Gehele of gedeeltelijke nadruk of vertaling is verboden zonder schriftelijke toestemming van de autofabrikant.

## VOORZORGSMAATREGELEN VOOR HET GEBRUIK (1/2)

U moet onderstaande voorzorgen opvolgen tijdens het gebruik van het systeem om redenen van veiligheid of van de risico's van materiële schade. Houd u altijd aan de wettelijke voorschriften van het land waar u reist.



### **Voorzorgen betreffende het gebruik van het audiosysteem**

- Gebruik de schakelaars (in het front of aan het stuurwiel) en raadpleeg de informatie op het scherm als de verkeerssituatie het toelaat.
- Regel het geluidsvolume niet te hard, zodat u de omgevingsgeluiden nog kunt horen.

### **Materiële voorzorgen**

- Demonteer of wijzig het systeem niet om risico op beschadiging van het materiaal of brandwonden te voorkomen.
- Bij een storing en voor alle demontagewerkzaamheden moet u altijd een vertegenwoordiger van de fabrikant raadplegen.
- Gebruik geen producten met alcohol en/of spuit vloeistoffen in dit gebied.

### **Voorzorgen betreffende de telefoon**

- Het gebruik van de telefoon in de auto is aan wettelijke bepalingen gebonden. Het gebruik van handsfree telefoonsystemen is niet onder alle omstandigheden toegestaan: de bestuurder moet altijd meester over de auto blijven;.
- Bellen tijdens het rijden leidt de aandacht af en is een belangrijke risicofactor gedurende alle fasen van het bellen (nummer samenstellen, gesprek voeren, zoeken in het telefoonboek, enz.).

### **Onderhoud van het frontpaneel**

- Gebruik een schone doek en indien nodig een beetje zeepsop. Veeg af met een zachte lichtjes bevochtigde doek en droog daarna met een zachte droge doek.
- Druk niet op het display aan de voorkant, gebruik ook geen producten op alcoholbasis.

## VOORZORGSMAATREGELEN VOOR HET GEBRUIK (2/2)



### Bescherming van uw persoonlijke gegevens

Uw gegevens worden verzameld via uw auto. Ze worden door de fabrikant, die werkt als een processor, verwerkt volgens de geldende wettelijke voorschriften.

#### Uw persoonlijke gegevens kunnen worden gebruikt voor:

- verbetering en optimalisering van de auto en de bijbehorende services;
- verbetering van de rij- en passagierservaring
- verbetering van de veiligheid op de weg en de voorspellende onderhoudssystemen
- verbetering van de automatische rijsystemen
- aanbod van aanvullende services met betrekking tot de auto.

De fabrikant neemt de nodige maatregelen om te zorgen dat uw persoonlijke informatie wordt verwerkt in totale veiligheid.

Bezoek de website van de fabrikant voor meer informatie over het gebruik van uw gegevens en uw rechten.

Dit boekje is tot stand gekomen aan de hand van de gegevens die op het moment van samenstelling van dit boekje bekend waren. **In het boekje staan alle bestaande functies van de beschreven modellen. De aanwezigheid ervan hangt af van het model van de uitrusting, van de gekozen opties en van het land van aflevering. Ook kunnen er functies zijn opgenomen die pas op een later tijdstip zullen worden toegepast. Aan de schermen in de handleiding kunnen geen rechten worden verbonden. De QR Codes kunnen worden gebruikt om video's online te bekijken.** Afhankelijk van het merk en het model van uw telefoon, kunnen sommige functies gedeeltelijk of totaal onverenigbaar zijn met het multimediasysteem van uw auto.

Overal waar in het instructieboekje sprake is van een merkdealer, wordt daarmee de autofabrikant bedoeld.

# UITLEG VAN DE KNOPPEN (1/7)

## Radio met centrale display

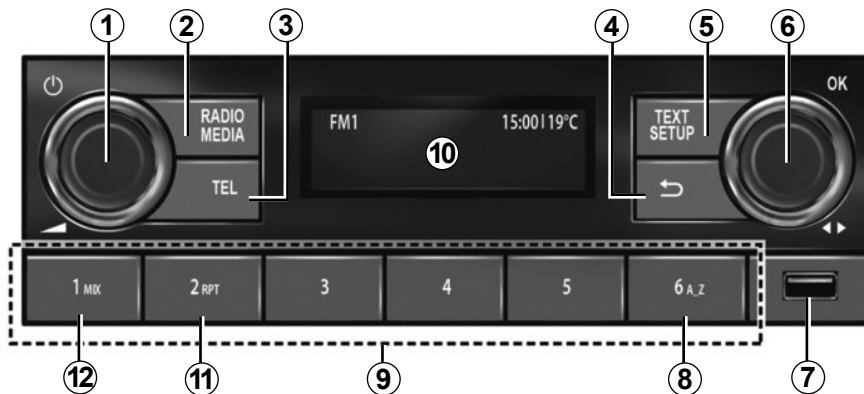

## Bediening bij het stuurwiel

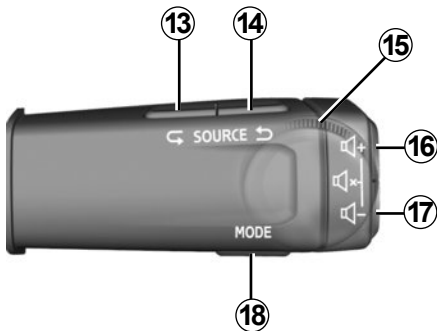

## Bediening bij het stuurwiel

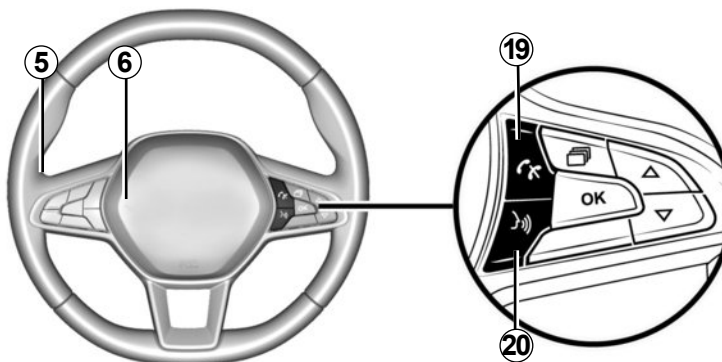



## UITLEG VAN DE KNOPPEN (2/7)

	Functie AUDIO	Functie TELEFOON
1	<ul style="list-style-type: none"> <li>– <b>Indrukken:</b> autoradio in- of uit te schakelen;</li> <li>– <b>Draaien:</b> volume afstellen.</li> </ul>	
2	<ul style="list-style-type: none"> <li>– <b>Kort indrukken:</b> automatisch afspelen van de geselecteerde bron vanaf FM → DR → AM → USB → BT audio;</li> <li>– <b>Indrukken en vasthouden:</b> de lijst met beschikbare radiozenders bijwerken (FM en DR).</li> </ul>	
3		<ul style="list-style-type: none"> <li>– <b>Indrukken:</b> toegang tot het menu “Telefoon”; het weergegeven nummer bellen;</li> </ul>
4	<ul style="list-style-type: none"> <li>– <b>Kort indrukken:</b> terugkeren naar de vorige menuweergave of de huidige handeling annuleren;</li> <li>– <b>Indrukken en ingedrukt houden:</b> terugkeren naar het hoofdmenu.</li> </ul>	
5	<ul style="list-style-type: none"> <li>– <b>Kort indrukken:</b> functie “Setup”: toegang tot het aangepaste instellingenmenu;</li> <li>– <b>Indrukken en ingedrukt houden:</b> functie “Tekst”: FM, DR: weergeven van extra informatie over radiozenders en hun programma's of bulletins.</li> </ul>	<ul style="list-style-type: none"> <li>– <b>Indrukken en ingedrukt houden:</b> functie “Tekst”: weergeven van aangesloten telefoon.</li> </ul>
6	<ul style="list-style-type: none"> <li>– <b>Indrukken:</b> handeling bevestigen; weergeven van de lijst met radiozenders (favorieten + lijst);</li> <li>– <b>Draaien:</b> DR: veranderen van radiozender; FM en AM: handmatig zoeken; BT en USB: track overslaan.</li> </ul>	<ul style="list-style-type: none"> <li>– <b>Indrukken:</b> telefoongesprek beantwoorden/opvangen of belopties selecteren;</li> <li>– <b>Draaien:</b> door het telefoonboek en de belgeschiedenis bladeren.</li> </ul>
7	USB aansluiting voor een MP3-speler of aux-audiobronnen.	Voor toegang zonder een Bluetooth® -verbinding tot de inhoud van de telefoon (afhankelijk van de telefoon).

## UITLEG VAN DE KNOPPEN (3/7)

	Functie AUDIO	Functie TELEFOON
8	Doorzoeken van de lijst met muziek met behulp van letters.	
9	<ul style="list-style-type: none"> <li>– <b>Kort indrukken</b> (1-6): opgeslagen radiozender oproepen;</li> <li>– <b>Indrukken en ingedrukt houden</b> (1-6): radiostation opslaan.</li> </ul>	
10	Bedieningsscherm van autoradio.	
11	<b>RPT</b> : afspelen van audio-afspeellijst herhalen.	
12	<b>MIX</b> : willekeurig afspelen van audio-afspeellijst.	
13 en 14	Bladeren door te selecteren audiobronnen van FM → DR → AM → USB → BT audio.	
15	<b>Draaien:</b> <ul style="list-style-type: none"> <li>– FM en AM: automatisch/snel zoeken;</li> <li>– DR, BT audio en USB: veranderen van radiozender of track;</li> <li>– Omhoog/omlaag.</li> </ul>	<b>Draaien:</b> <ul style="list-style-type: none"> <li>– bladeren door de voorgestelde handelingen (ophangen, gesprek in wacht zetten, overschakelen naar handsfree modus, digitaal toetsenbord weergeven).</li> </ul>
16 en 17	Geleidelijk aanpassen van het volume van de audiobron die op dat moment wordt gebruikt.	
16 + 17	<ul style="list-style-type: none"> <li>– Het radiogeluid dempen/herstellen;</li> <li>– Pauzeren/afspelen van de track die door een draagbare Bluetooth®-audiospeler of USB-audiospeler wordt afgespeeld.</li> </ul>	

## UITLEG VAN DE KNOPPEN (4/7)

	Functie AUDIO	Functie TELEFOON
18	Met USB /Bluetooth® -media: <ul style="list-style-type: none"><li>– <b>kort indrukken</b>: afspelen “herhalen”;</li><li>– <b>indrukken en ingedrukt houden</b>: in willekeurige volgorde afspelen “Mix”.</li></ul>	<ul style="list-style-type: none"><li>– <b>Kort indrukken</b>: een selectie uit het telefoonboek of de belgeschiedenis bevestigen;</li><li>– <b>Indrukken en ingedrukt houden</b>: terugkeren naar het hoofdmenu.</li></ul>
19		Bij ontvangst van een oproep: <ul style="list-style-type: none"><li>– <b>Kort indrukken</b>: gesprek beantwoorden;</li><li>– <b>Indrukken en ingedrukt houden</b>: een telefoongesprek ophangen/weigeren.</li></ul>
20	<ul style="list-style-type: none"><li>– <b>Kort indrukken</b>: de spraakherkenning activeren;</li><li>– <b>Kort indrukken</b>: de spraakherkenning deactiveren.</li></ul>	

# UITLEG VAN DE KNOPPEN (5/7)

## Radio met display op het instrumentenpaneel

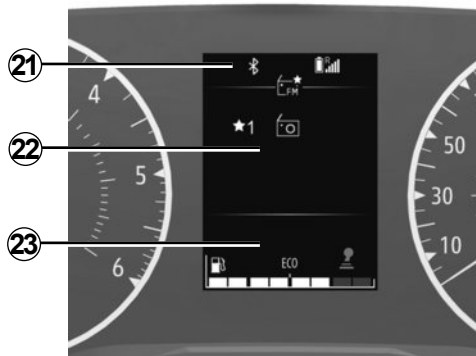

## Bediening bij het stuurwiel

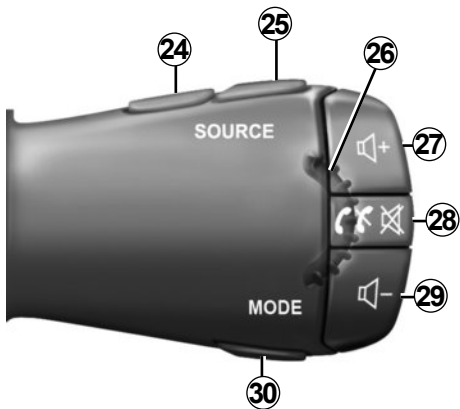

## Bediening bij het stuurwiel

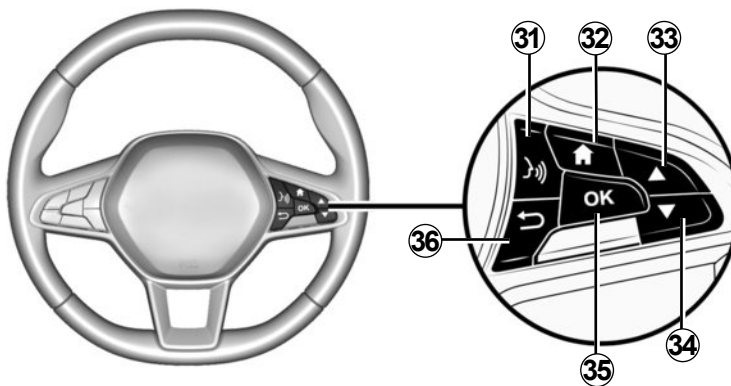

## UITLEG VAN DE KNOPPEN (6/7)

	Functie AUDIO	Functie TELEFOON
21	Informatiepunt: tijd, connectiviteit, telefoongegevens, buitentemperatuur.	
22	Hoofdmenu voor multimediasfuncties (van boven naar beneden in de volgende volgorde: Auto, Radio, Muziek/Audio, Telefoon, Instellingen).	
23	Boordcomputerpunt van auto.	
24 en 25	Bladeren door te selecteren audiobronnen van FM → DR → AM → USB → BT audio.	
26	<p><b>Draaien:</b></p> <ul style="list-style-type: none"> <li>– DR, BT audio en USB: veranderen van radiozender of track;</li> <li>– Omhoog/omlaag.</li> </ul>	<p><b>Draaien:</b></p> <ul style="list-style-type: none"> <li>– bladeren door de voorgestelde handelingen (op- hangen, gesprek in wacht zetten, overschake- len naar handsfree modus, digitaal toetsenbord weergeven), behalve wanneer er een telefoonge- spreuk wordt gevoerd;</li> <li>– bladeren door het snelzoekmenu van het tele- foonboek.</li> </ul>
27 en 29	Geleidelijk aanpassen van het volume van de audiobron die op dat moment wordt gebruikt.	
28	<ul style="list-style-type: none"> <li>– <b>Kort indrukken:</b> <ul style="list-style-type: none"> <li>– het audiosysteem inschakelen.</li> <li>– Het geluid van de beluisterde radiobron uitzetten;</li> <li>– Geluid dempen en de Bluetooth® -speler, USB , MP3 -speler of de draagbare audiospeler onderbreken.</li> </ul> </li> <li>– <b>Indrukken en ingedrukt houden:</b> het audiosysteem uitschakelen.</li> </ul>	<ul style="list-style-type: none"> <li>– <b>Indrukken en ingedrukt houden:</b> het laatste nummer opnieuw bellen.</li> </ul> <p>Bij ontvangst van een oproep:</p> <ul style="list-style-type: none"> <li>– <b>Kort indrukken:</b> gesprek beantwoorden;</li> <li>– <b>Indrukken en ingedrukt houden:</b> een tele- foongesprek weigeren.</li> </ul> <p>Tijdens een oproep: het gesprek beëindigen.</p>

## UITLEG VAN DE KNOPPEN (7/7)

	Functie AUDIO	Functie TELEFOON
30	<p>De weergave- en zoekmodus voor FM-, DR-, AM-radiozenders wijzigen:</p> <ul style="list-style-type: none"><li>– Lijstmodus;</li><li>– Details-modus (voor de huidige frequentie);</li><li>– Handmatige modus</li></ul> <p>Met USB /Bluetooth® -media:</p> <ul style="list-style-type: none"><li>– <b>kort indrukken</b>: afspelen “herhalen”;</li><li>– <b>indrukken en ingedrukt houden</b>: in willekeurige volgorde afspelen “Mix”.</li></ul>	
31	<ul style="list-style-type: none"><li>– <b>Kort indrukken</b>: de spraakherkenning activeren;</li><li>– <b>Kort indrukken</b>: de spraakherkenning deactiveren.</li></ul>	
32	Teruggaan naar het hoofdmenu.	
33 en 34	<p>Bladeren door menu's, lijsten en telefoonboeken:</p> <ul style="list-style-type: none"><li>– <b>Kort indrukken</b>: handmatig zoeken;</li><li>– <b>Indrukken en ingedrukt houden</b>: het snelzoekmenu van het telefoonboek openen.</li></ul>	
35	Selecteren/bevestigen van een functie of de huidige afspeellijst, selecteren van een item of bevestigen van een handeling;	
36	<ul style="list-style-type: none"><li>– <b>Kort indrukken</b>: terugkeren naar de vorige menuweergave of de huidige handeling annuleren;</li><li>– <b>Indrukken en ingedrukt houden</b>: terugkeren naar het hoofdmenu.</li></ul>	

## DACIA MEDIA CONTROL : INLEIDING

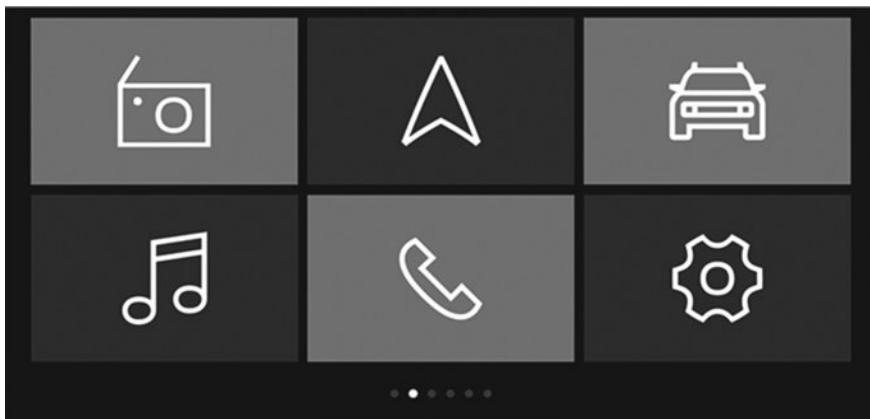

### Presentatie

**Dacia Media Control** is een app die u vanaf uw smartphone of tablet kunt downloaden.

In deze applicatie hebt u toegang tot verschillende menu's:

- "Navigatie";
- "Multimedia";
- "Auto";
- "Telefoon";
- "Tijd inst."

### Opmerking:

- Voor meer informatie over compatibele telefoons en tablets kunt u contact opnemen met een officiële dealer of de website van de fabrikant bezoeken, indien beschikbaar;
- raadpleeg het gedeelte "**Dacia Media Control**: algemene beschrijving" voor meer informatie over deze applicatie.



QR code

**De QR code geeft u toegang tot een online video-tutorial.**

# ALGEMENE BESCHRIJVING (1/2)

## Inleiding

Het audiosysteem verzorgt de volgende functies:

- FM- en AM-radio;
- digitale radio over land (DR );
- USB -beheer van aux-audiobronnen;
- Handsfree Bluetooth®-telefoonstelsysteem.

## Functie Radio

U kunt de radio gebruiken om naar radiostations te luisteren op de volgende banden: FM (frequentiemodulatie) en AM (amplitudemodulatie).

Met het DR-systeem (digitale radio over land in DAB-, DAB+- en T-DMB-indeling) kunt u een betere geluidsweergave verkrijgen en naar geregistreerde "Radiotekst"-tekstinformatie gaan en hierdoor bladeren, om het volgende weer te geven:

- nieuws;
- sport;
- ...

Het RDS-systeem zorgt voor de weergave van de naam van sommige stations of de informatie die door de FM-radiostations uitgezonden wordt:

- Informatie over de algemene staat van het wegverkeer (TA);
- noodberichten.

## Functie handsfree telefoon

Het handsfree telefoonstelsysteem Bluetooth® verzorgt de volgende functies zonder dat u daarbij de telefoon met de hand hoeft te bedienen:

- tot 5 telefoons koppelen;
- een telefoongesprek maken/ontvangen/weigeren;
- de lijst met contacten van de telefoon of SIM-kaart overdragen (afhankelijk van de telefoon);
- de belgeschiedenis van het systeem bekijken (afhankelijk van de telefoon);
- bellen naar voicemail.

## Functie aux audio

U kunt rechtstreeks luisteren naar uw draagbare digitale audioapparaat via de luidsprekers van uw auto. U kunt uw draagbare audiospeler op verschillende manieren aansluiten, afhankelijk van het type toestel:

- Bluetooth®-aansluiting;
- USB-poort.

Voor meer details over de lijst met compatibele toestellen, kunt u contact opnemen met een merkdealer.

## Functie Bluetooth®

Met deze functie kan het audiosysteem uw draagbare digitale audioapparaat of mobiele telefoon herkennen en bedienen door middel van een Bluetooth®-koppeling.



Uw handsfree telefoonstelsysteem heeft uitsluitend ten doel de communicatie te vergemakkelijken en de risicofactoren te beperken, maar kan ze nooit helemaal uitbannen. Houd u altijd aan de wettelijke voorschriften van het land waar u reist.



## ALGEMENE BESCHRIJVING (2/2)

### Weergaveschermen

- A** Informatie over telefoonnetwerk.
- B** Actuele tijd.
- C** buitentemperatuur
- D** Alternatieve frequentie.
- E** Willekeurig afspelen van tracks van een audiobron.
- F** Verkeersinformatie.
- G** Informatie over Bluetooth®-telefoonverbinding.
- H** Informatie over laadstatus van batterij van telefoon.
- J** Audio-informatie (audiobron, titel van een nummer enzovoort).
- K** Een favoriete radiozender opslaan.
- L** Waarschuwingsinformatie over dragen autogordel
- M** Brandstofpeil.
- N** Informatie m.b.t. rijhulp (snelheidsregelaar/snelheidsbegrenzer, waarschuwing voor verlaten rijstrook enz.).



Radio met centrale display



Radio met display op het instrumentenpaneel

# GEBRUIKSMOGELIJKHEDEN (1/2)

## Radio met centrale display

### Aan en uit

Druk kort op **1** om uw audiosysteem in te schakelen.

U kunt het audiosysteem gebruiken zonder de auto te starten. Het systeem treedt in werking voor de duur van enkele minuten. Druk op **1** om het nog een paar minuten langer te laten werken.

Schakel het audiosysteem uit door kort op **1** te drukken. Het systeem geeft alleen de tijd weer.

### Kiezen van de bron

Blader door de verschillende audiobronnen door herhaaldelijk op **2** te drukken. Tijdens het bladeren ziet u de audiobronnen in de volgende volgorde: FM → DR → AM → USB → Bluetooth®.

U kunt ook de radio kiezen door op **13** of **14** te drukken.

Wanneer u de radio inschakelt, moet de eerder afgespeelde media worden hervat. Als dat niet het geval is, drukt u op **2**.

Wanneer u een USB-mediabron aansluit terwijl het audiosysteem is ingeschakeld, schakelt de bron automatisch over naar de nieuwe media en begint de inhoud erop af te spelen.

Wanneer u een Bluetooth®-mediabron aansluit terwijl het audiosysteem is ingeschakeld, en als de audiobron die werd afgespeeld al Bluetooth® was, dan wisselt de media-inhoud en wordt deze automatisch op het audiosysteem afgespeeld.

**Opmerking:** druk op **3** of **19** om het menu Telefoon weer te geven.

### Geluidsvolume

Regel het geluidsvolume door **1** te draaien of op **16** of **17** te drukken.

Op de display verschijnt Snelh., gevolgd door de huidige instelling.

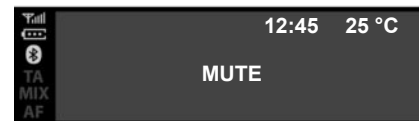

### Geluidsonderbreking

Druk daarna gelijktijdig op **16** en **17**. Het bericht "MUTE" wordt op het scherm weergegeven.

Druk opnieuw kort op **16** of **17** om weer naar de gekozen audiobron te luisteren.

U kunt de dempingsfunctie van het geluid ook inschakelen/uitschakelen door **1** te draaien.

## GEBRUIKSMOGELIJKHEDEN (2/2)

### Radio met display op het instrumentenpaneel

#### Aan en uit

Druk kort op **28** om uw audiosysteem in te schakelen.

U kunt het audiosysteem gebruiken zonder de auto te starten. Het systeem treedt in werking voor de duur van enkele minuten. Druk kort op **28** om het nog een paar minuten langer te laten werken.

Schakel het audiosysteem uit door op **28** te drukken en deze ingedrukt te houden. In de afbeelding wordt het display van het radiosysteem weergegeven wanneer het is gestopt of zich in de "Auto"-modus met het geluid uit bevindt.

#### Kiezen van de bron

Blader door de verschillende audiobronnen door herhaaldelijk op **24** of **25** te drukken. Tijdens het bladeren ziet u de audiobronnen in de volgende volgorde: FM → DR → AM → USB → Bluetooth®.

U kunt de audiobron ook in het audiomenu selecteren. Druk op **32**, selecteer het audiomenu met **26**, **33** of **34**, bevestig met **35** en selecteer vervolgens de audiobron.

Wanneer u een USB-mediabron aansluit terwijl het audiosysteem is ingeschakeld, schakelt de bron automatisch over naar de nieuwe media en begint de inhoud erop af te spelen.

Wanneer u een Bluetooth®-mediabron aansluit terwijl het audiosysteem is ingeschakeld, en als de audiobron die werd afgespeeld al Bluetooth® was, dan wisselt de media-inhoud en wordt deze automatisch op het audiosysteem afgespeeld.

**Opmerking:** druk op **28** om het menu Telefoon weer te geven.



#### Geluidsvolume

Regel het volume door te drukken op **27** of **29**. Druk kort op **27** om het volume met een streepje te verhogen.

Op de display verschijnt Snelh., gevolgd door de huidige instelling.

#### Geluidsonderbreking

Druk kort op **28** om het geluid te dempen.

Druk nogmaals kort op **27**, **28** of **29** om het afspelen van de huidige audiobron te hervatten.

# SPRAAKHERKENNING GEBRUIKEN

## Spraakherkenning

Het audiosysteem kan worden gebruikt om spraakherkenning via uw smartphone te bedienen (indien compatibel). Zo kunt u de functies van uw smartphone met uw stem bedienen zonder uw handen van het stuur te halen.

### Opmerking:

- met het spraakherkenningssysteem van uw smartphone kunt u enkel de functies van uw smartphone gebruiken. Hiermee kunt u niet de andere functies van uw audiosysteem gebruiken, zoals de radio enzovoort.
- bij gebruik van de spraakherkenning gebruikt het audiosysteem de taal die op uw smartphone is ingesteld;
- Als u het spraakherkenningssysteem van uw auto wilt gebruiken met een gekoppelde smartphone zonder spraakherkenning, wordt een bericht op het scherm van het audiosysteem weergegeven om u hierover te informeren.

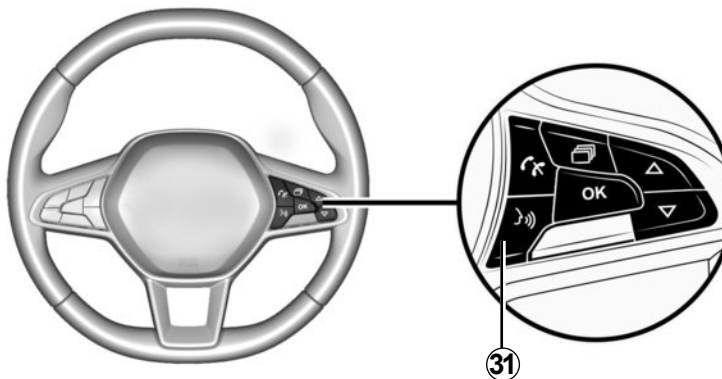

## Spraakherkenning gebruiken met uw telefoon

### Inschakelen

Om het spraakherkenningssysteem te activeren moet u:

- met uw smartphone 3G, 4G of Wifi ontvangen;
- de Bluetooth®-functie van uw smartphone inschakelen en zichtbaar maken voor andere toestellen (raadpleeg de gebruikershandleiding van uw smartphone voor instructies);

- uw smartphone koppelen aan en verbinden met het audiosysteem (raadpleeg het hoofdstuk “Een telefoon koppelen, ontkoppelen”);
- Druk kort op **20** of **31** (afhankelijk van de auto) om de functie in te schakelen en spreek vervolgens (een pieptoon geeft aan dat de spraakherkenning is ingeschakeld).

### Uitschakelen

druk nogmaals op **20** of **31** (afhankelijk van de auto).

Een geluidssignaal geeft aan dat spraakherkenning is uitgeschakeld.

# DE RADIO BELUISTEREN (1/7)

## Radio met centrale display

### Selecteer een frequentieband

Selecteer de gewenste golflengte uit FM, AM of DR (digitale radio over land):

- door herhaaldelijk te drukken op **6**.
- door herhaaldelijk te drukken op **13** of **14** en vervolgens te bevestigen door te drukken op **18**.

### Een radiostation kiezen

In deze modus kunt u handmatig naar stations zoeken door de frequenties voorbij te laten komen door **6** of **15** te draaien.



### In het geheugen zetten van de stations

In deze werkingsmodus kunt u naar wens de stations beluisteren die u in het geheugen hebt gezet.

Selecteer een frequentie (FM, DR, AM) en vervolgens een radiozender op de hierboven beschreven manieren.

Om een radiozender op te slaan, drukt u op **9** en houdt u deze ingedrukt totdat u geluid hoort.

Per golflengte kunt u zes zenders opslaan.

Als u een opgeslagen radiozender wilt oproepen, drukt u kort op **9**.

U ziet de lijst met radiozenders onder "Favorieten" boven de lijst met radiozenders. Gebruik **4** of druk op **6** en houd deze ingedrukt om naar de lijst met radiozenders terug te keren.

### Een radiostation kiezen

Selecteer het gewenste golfbereik (FM, DR of AM) door herhaaldelijk op **2** te drukken.

Deze lijst kan tot 100 radiostations bevatten met de krachtigste frequenties in het gebied waarin u zich bevindt.

Draai **6** of **15** om door de radiozenders in de FM/DR-lijst te bladeren.

## DE RADIO BELUISTEREN (2/7)

### Weergave van radiotekst

Druk kort op **5** om de "Radiotekst" weer te geven.

Als er geen enkele informatie wordt verstrekt, wordt het bericht "Geen bericht" weergegeven op het scherm.

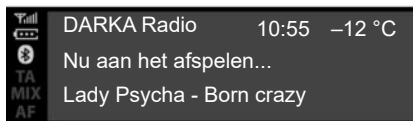

### "Radiotekst" tekstinformatie (FM)

Sommige FM-radiozenders zenden tekstinformatie uit over het beluisterde programma (bijvoorbeeld de titel van een lied, de naam van de artiest enz.). Druk op **5** om door de "Radiotekst" te bladeren.

**Opmerking:** deze informatie is slechts op bepaalde radiozenders beschikbaar. Gebruik **6** of **15** om door de informatie te bladeren volgens de weergavestijl.



### Informatie en nieuws "Radiotekst" (DR)

Dankzij deze functie kunt u naar de op sommige stations geregistreerde tekstinformatie gaan. U kunt de tekst doorlopen om nieuws weer te geven (economie, politiek, gezondheid, weer, sportuitslagen enz.) **6** of **15**.

Druk nogmaals op **5** om naar de beluisterde radiozender terug te keren.



### DR-programmagids

Met deze functie kan uw audiosysteem de komende programma's van de zender voor de dag weergeven.

**Opmerking:** deze informatie is alleen beschikbaar voor de drie komende tijdsblokken van het geselecteerde station.

### Radio-instellingen

Geef het instellingenmenu weer door kort op **5** te drukken, vervolgens "Radio-instellingen" te selecteren met behulp van **15** of **6** en daarna op **6** te drukken om te bevestigen. De volgende functies zijn beschikbaar:

- "TA";
- "AF";
- "Dig. onderbr.";
- "Ref. FM-lijst";
- "Ref. DR-lijst".

### "TA"

Als deze functie actief is, zoekt het audiosysteem de verkeersinformatie van bepaalde "FM"- en "DR"-radiozenders automatisch op en speelt deze eveneens automatisch af.

**Opmerking:** Deze functie is niet beschikbaar voor de AM-band.

Selecteer de functie "Verkeersinformatie" en selecteer indien nodig een andere audio-bron.

De verkeersinformatie wordt automatisch en met voorrang uitgezonden ongeacht de bron waar naar geluisterd wordt.

Om deze functie in of uit te schakelen, raadpleegt u de paragraaf "Radio-instellingen" onder "Systeeminstellingen".

### "AF"

De frequentie van een FMradiozender verandert naargelang de geografische zone. Sommige radiozenders gebruiken het RDS-systeem, voornamelijk voor het automatisch opnieuw afstemmen van de AF-frequentie tijdens ritten.

## DE RADIO BELUISTEREN (4/7)

### “Dig. onderbr.” (nieuwsberichten)

Als deze functie ingeschakeld is, kunt u er automatisch mee naar informatie luisteren zodra deze door bepaalde «FM»- of «DR»-radiostations uitgezonden wordt.

Als u andere bronnen selecteert, wordt het nieuw gekozen nieuwstype uitgezonden en het afspelen van de andere bronnen stopgezet.

Als u deze functie wilt in- of uitschakelen, raadpleegt u de informatie in “Dig. onderbr.” in het hoofdstuk “Systeeminstellingen”.

### “De FM-lijst bijwerken”

Met deze functie kunt u alle FM-radiozenders in het gebied waarin u zich bevindt, bijwerken.

- Geef het instellingenmenu weer door kort op **5** te drukken, selecteer “Radio” door **6** te draaien en druk vervolgens op **6** om te bevestigen;
- selecteer “Ref. FM-lijst” door **6** te draaien en druk vervolgens op **6** om te bevestigen.

Vervolgens begint het automatisch bijwerken van de FM-radiozenders in het gebied. Het bericht “Ref. FM-lijst” verschijnt op het instrumentenpaneel.

Wanneer het bijwerken is voltooid, wordt het bericht “FM-lijst bijgewerkt” weergegeven op het scherm.

Opmerking:

- als een andere bron wordt geselecteerd, gaat het bijwerken van de FM-radiolijst op de achtergrond verder;
- u kunt de DR- en FM-radiolijst ook bijwerken door op **2** te drukken en deze ingedrukt te houden.

### “De DR-lijst bijwerken”

Gebruik deze functie om alle DR-radiozenders in het gebied waarin u zich bevindt, bij te werken:

- geef het instellingenmenu weer door kort op **5** te drukken, selecteer “Radio” door **6** te draaien en druk vervolgens op **6** om te bevestigen;
- selecteer “Ref. DR-lijst” door **6** te draaien en druk vervolgens op **6** om te bevestigen.

De lijst met digitale radiostations over land in uw gebied wordt nu automatisch bijgewerkt. Het bericht “Ref. DR-lijst” verschijnt op het instrumentenpaneel.

Zodra het automatisch scannen van de frequenties is voltooid, wordt het bericht “DR-lijst bijgewerkt” op het instrumentenpaneel weergegeven.

**Opmerking:** u kunt de DR-radiolijst bijwerken door **2** ingedrukt te houden.



## DE RADIO BELUISTEREN (5/7)

### Radio met display op het instrumentenpaneel

#### Selecteer een frequentieband

Om de gewenste FM-, AM- of DR-band (digitale radio over land) te selecteren, drukt u op **32** om het "Radio"-menu te openen, selecteert u vervolgens de gewenste frequentie met **33** of **34** en bevestigt u met **35**.

#### Een radiostation kiezen

Er zijn verschillende manieren om een radiozender te selecteren en zoeken:

- "lijstmodus";
- "handmatige modus".



#### "Lijstmodus"

Zoek naar beschikbare radiozenders met **33** of **34** door middel van automatisch scannen.

De radiozender waar u stopt in de lijst wordt kort daarna automatisch afgespeeld.

Gebruik **36** of blader met **26**, **33** of **34** om naar de lijst met radiozenders terug te keren.

Om de lijst met radiozenders bij te werken naar de meest recente, moet u de lijst bijwerken.



Voor meer informatie over deze handeling raadpleegt u "FM-lijst bijwerken" en "DR-lijst bijwerken" in dit hoofdstuk.

#### "Handmatige modus"

In deze modus kunt u handmatig naar radiozenders zoeken door de frequenties voorbij te laten komen."Handmatige modus"

In deze modus kunt u handmatig naar radiozenders zoeken door de frequenties voorbij te laten komen.

## DE RADIO BELUISTEREN (6/7)

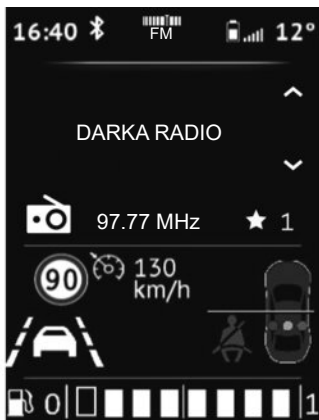

### Detail

Met deze functie kunt u informatie weergeven over de frequentie die u op het scherm wilt zien (zie hierboven). De frequentie wordt na enkele seconden automatisch weergegeven of door op **35** te drukken.

### In het geheugen zetten van de stations

In deze werkingsmodus kunt u naar wens de stations beluisteren die u in het geheugen hebt gezet.

Selecteer een frequentie (FM, DR) en vervolgens een radiozender op de hierboven beschreven manieren.

Om een radiozender op te slaan, drukt u op **35** en houdt u deze ingedrukt totdat u geluid hoort.

U ziet uw lijst met zes radiozenders onder "Favorieten" boven de lijst met radiozenders.

De radiozender waar u stopt wordt kort daarna automatisch afgespeeld. Gebruik **36** of blader met **26**, **33** of **34** om naar de lijst met radiozenders terug te keren.

### Een station kiezen

Selecteer de gewenste frequentie (FM, DR of AM) door herhaaldelijk te drukken op **24** of **25**.

De lijst kan wel 100 radiozenders bevatten met de sterkste frequenties in uw regio.

Gebruik **26**, **33** of **34** om door de radiozenders in de FM-, DR-lijst te bladeren.

## DE RADIO BELUISTEREN (7/7)

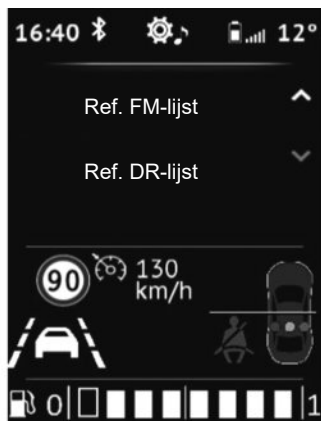

### Radio-instellingen

Geef het instellingenmenu kort weer door te drukken op **32** en selecteer "Tijd inst." en vervolgens "Instellingen audio" met **33** of **34**. Bevestig door op **35** te drukken.

De volgende functies zijn beschikbaar:

- "Ref. FM-lijst";
- "Ref. DR-lijst".

### "De FM-lijst bijwerken"

Met deze functie kunt u alle FM -radiozenders in het gebied waarin u zich bevindt, bijwerken.

Selecteer in het menu "Radio-instellingen" met **33** of **34** "Ref. FM-lijst" en druk vervolgens op **35** om te bevestigen.

De FM-radiozenders in het gebied waarin u zich bevindt, worden automatisch bijgewerkt. Het bericht "Ref. FM-lijst" verschijnt op het instrumentenpaneel.

Wanneer het bijwerken is voltooid, wordt het bericht "FM-lijst bijgewerkt" weergegeven op het scherm.

### "De DR-lijst bijwerken"

Met deze functie kunt u alle DR-radiozenders in het gebied waarin u zich bevindt, bijwerken.

Selecteer in het menu "Radio-instellingen" met **33** of **34** "Ref. DR-lijst" en druk vervolgens op **35** om te bevestigen.

De DR-radiozenders in het gebied waarin u zich bevindt, worden automatisch bijgewerkt. Het bericht "Ref. DR-lijst" verschijnt op het instrumentenpaneel.

Wanneer het bijwerken is voltooid, wordt het bericht "DR-lijst bijgewerkt" weergegeven op het scherm.

**Opmerking:** Als u met **24** of **25** een andere bron selecteert, wordt de FM- of DR-lijst met radiozenders op de achtergrond bijgewerkt.

## AUX-AUDIOBRONNEN (1/8)

### Radio met centrale display

Uw audiosysteem is uitgerust met een USB-poort en met een Bluetooth®-aansluiting die kan worden gebruikt om externe audiobronnen aan te sluiten.

**Opmerking:** de aux-audiobronnen kunnen de indeling MP3, WMA of AAC hebben.

### USB Verbinding

#### Aansluiting

Sluit de stekker van de MP3-speler, de draagbare digitale audiospeler of van het USB-station aan op de USB-poort.

Zodra het apparaat is aangesloten, wordt de afgespeelde track automatisch weergegeven.

#### Gebruikmaken van de externe audiobron

Zodra de externe audiobron wordt aangesloten, is de inhoud toegankelijk via de menu's van het mediasysteem.

Zodra de externe audiobron wordt aangesloten, wordt de eerste audiotrack automatisch afgespeeld.

Het systeem start automatisch het laatst afgespeelde nummer opnieuw als de externe audiospeler eerder op het audiosysteem was aangesloten.

Het audiosysteem slaat afspeellijsten op die identiek zijn aan die van de externe audiobron.

Als de externe audiobron een lijst met bestanden, afspeellijsten en mappen bevat, ziet de weergave- en afspiegelvolgorde op het **10**-scherm er als volgt uit:

- “Mappen”;
- “Nummers”;
- “Afspeellijsten”.

Toegang verkrijgen tot de inhoud van de externe audiospeler via het audiosysteem:

- druk op **6** om terug te keren naar de afspeellijst;
- draai aan **6** of **15** om door de nummers te bladeren;

- druk op **4** om terug te keren naar de vorige map;

of

- druk op **6** om de map of afspeellijst te selecteren, of naar het geselecteerde nummer te luisteren.

#### Laden met de USB-poort

Als de USB-stekker van de draagbare digitale audiospeler of telefoon wordt aangesloten op de USB **7**-poort van het audiosysteem, kunt u tijdens het gebruiken de batterij opladen en het laadniveau behouden.

**Opmerking:** sommige apparaten worden niet opgeladen of houden het oplaadpercentage van de batterij niet op peil wanneer deze zijn aangesloten op de USB-poort van het audiosysteem.

## AUX-AUDIOBRONNEN (2/8)

### Audiobestanden afspelen via Bluetooth®

Als u het draagbare digitale Bluetooth®-audioapparaat wilt gebruiken, moet u dit bij het eerste gebruik aan de auto koppelen. Raadpleeg de informatie in "Bluetooth®-functie" in het hoofdstuk "Algemene beschrijving".

Door het koppelen kan het audiosysteem een draagbaar digitaal Bluetooth®-apparaat herkennen en opslaan.

#### NB:

- Als uw draagbare digitale Bluetooth®-audioapparaat is uitgerust met **b**-telefoonfuncties en **a**-audiospelerfuncties, worden na het koppelen van een functie automatisch de andere functies ook gekoppeld;
- het aantal functies dat beschikbaar is, is afhankelijk van het type draagbare digitale audiospeler en de compatibiliteit ervan met het audiosysteem.

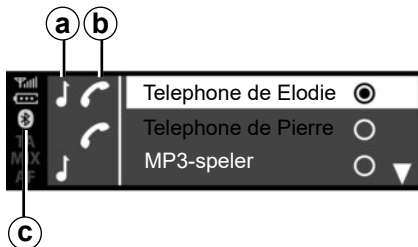

#### –aansluiting

Het draagbare digitale audioapparaat moet via Bluetooth® **c** of USB worden aangesloten op het audiosysteem om toegang te krijgen tot alle functies.



Bedien het draagbare audioapparaat alleen als de verkeersomstandigheden dat toelaten.

Berg de audiospeler op tijdens het rijden (risico van vallen bij krachtig remmen of bij een botsing).

Ga als volgt te werk voor een reeds gekoppeld apparaat:

- schakel de Bluetooth®-verbinding van de draagbare digitale audiospeler in en maak dit zichtbaar voor andere apparaten (zie voor meer informatie de gebruikershandleiding van uw draagbare digitale audiospeler);
- selecteer de Bluetooth® -audiobron door te drukken op **2**, **13** of **14**, en bevestig de keuze door te drukken op **6** of **18**.

#### Gebruik

De draagbare digitale audiospeler moet zijn verbonden met het audiosysteem om toegang te krijgen tot alle functies ervan.

**Opmerking:** de draagbare digitale audiospeler kan niet worden verbonden met het audiosysteem voordat deze hiermee is gekoppeld.

Zodra de draagbare digitale Bluetooth®-audiospeler wordt aangesloten, kunt u deze bedienen via het audiosysteem.

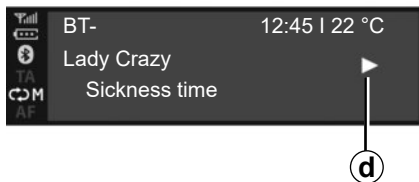

Zodra de externe audiobron wordt aangesloten, wordt de eerste audiotrack automatisch afgespeeld. Het symbool "PLAY" **d** wordt weergegeven.

Draai aan **6** of **15** om naar het vorige nummer of het volgende nummer te gaan.

Druk tegelijk op **16** en **17** om de audiotrack te "DEMPEN" **f** (druk nogmaals om het afspelen te hervatten).

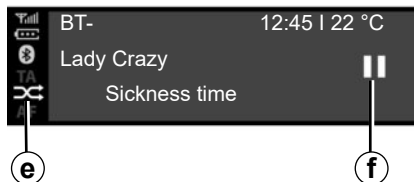

### Opmerking:

- In bepaalde gevallen moet u de handleiding van uw apparaat raadplegen om de verbindingprocedure te voltooien.
- het aantal beschikbare functies is afhankelijk van het type audiospeler en de compatibiliteit ervan met het audiosysteem.

### Willekeurig afspelen MIX

Druk op **12** of houd ingedrukt **18** om alle nummers in de map in willekeurige volgorde af te spelen.

Het MIX symbool **e** verschijnt op het scherm. Een track wordt direct op willekeurige wijze gekozen. De overgang van track tot track gebeurt willekeurig.

Druk nogmaals op **12** of houd ingedrukt **18** om het willekeurig afspelen uit te schakelen. Het symbool "MIX" **e** verdwijnt.

Als u het audiosysteem uitschakelt, wordt het willekeurig afspelen uitgeschakeld.

### Opmerking:

- Op een Bluetooth®-apparaat dat is verbonden met het audiosysteem, wordt het willekeurig afspelen toegepast op de map die wordt afgespeeld. Ga naar een andere map om het willekeurig afspelen toe te passen op die map.
- Als de shuffle-functie is geactiveerd, wordt deze gedeactiveerd wanneer de herhaalfunctie wordt ingeschakeld.

## AUX-AUDIOBRONNEN (4/8)

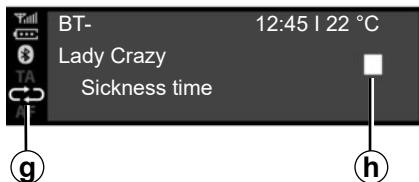

### Herhalen “RPT”

Met deze functie kunt u een beluisterde track opnieuw afspelen.

Druk op **2** of kortstondig op **18** om de herhalingsfunctie in te schakelen.

Het RPT symbool **g** verschijnt op het scherm.

Druk nogmaals op **2** of kortstondig op **18** om de herhalingsfunctie uit te schakelen. Het “RPT”-indicatielampje **g** verdwijnt.

**Let op:** als de shuffle-functie is geactiveerd, wordt deze gedeactiveerd wanneer de herhaalfunctie wordt ingeschakeld. Het MIX symbool **e** dooft en het RPT symbool **g** licht op.

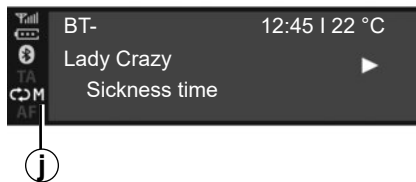

U kunt de functies “RPT” en “MIX” tegelijktijd inschakelen. Het symbool **j** verschijnt op het scherm.

### Afspelmodus

De afspeelmodus wordt weergegeven door de volgende symbolen:

- “PLAY” **d**;
- “DEMPEN” **f**;
- “STOP” **h**.

### Pauze

Druk op **16** en **17** tegelijk om het geluid te dempen of de audiotrack te pauzeren. Het symbool **f** verschijnt op het scherm.

Druk op **16** en **17** tegelijk om het geluid te herstellen of de audiotrack af te spelen. Het symbool **f** verdwijnt van het scherm en het symbool **d** verschijnt.

De functie wordt ook uitgeschakeld als u het volume of de bron verandert, of als er een automatische nieuwsuitzending wordt doorgegeven.



Bedien het draagbare audio-apparaat alleen als de verkeersomstandigheden dat toelaten.

Berg de audiospeler op tijdens het rijden (risico van vallen bij krachtig remmen of bij een botsing).

## AUX-AUDIOBRONNEN (5/8)

### Radio met display op het instrumentenpaneel

Uw audiosysteem is uitgerust met een USB-poort en met een Bluetooth®-aansluiting die kan worden gebruikt om externe audiobronnen aan te sluiten.

**Opmerking:** de aux-audiobronnen kunnen de indeling MP3, WMA of AAC hebben.

### USB Verbinding

#### Aansluiting

Sluit de stekker van de MP3-speler, de draagbare digitale audiospeler of van het USB-station aan op de USB-poort.

Zodra het apparaat is aangesloten, wordt de afgespeelde track automatisch weergegeven.

#### Gebruik

Zodra de externe audiobron wordt aangesloten, wordt de eerste audiotrack automatisch afgespeeld.

Het audiosysteem start automatisch het laatst afgespeelde nummer opnieuw als de externe audiospeler eerder op het audiosysteem was aangesloten.

Zodra de externe audiobron wordt aangesloten, is de inhoud toegankelijk via de menu's van het multimediasysteem.

Er worden afspeellijsten opgeslagen die identiek zijn aan die van de externe audiobron.

Als de externe audiobron een lijst met bestanden, afspeellijsten en mappen bevat, is de weergave- en afspreekvolgorde op het gedeelte **22** van het instrumentenpaneel-scherm als volgt:

- Mappen;
- Nummers;
- Afspeellijsten.

Toegang verkrijgen tot de inhoud van de externe audiospeler via het audiosysteem:

- druk op **36** om terug te keren naar de afspeellijst;
- of
- verdraai **26** of druk op **33** of **34** om door de nummers te bladeren.

vervolgens:

- druk op **36** om terug te keren naar de vorige map;

of

- druk op **35** om de map of afspeellijst te selecteren, of naar het geselecteerde nummer te luisteren.

#### Laden met de USB-poort

Zodra de USB-stekker van de draagbare digitale audiospeler of telefoon wordt aangesloten op de USB-poort van het audiosysteem (in de buurt van de bestuurdersstoel in het interieur), is het mogelijk om de batterij tijdens het gebruik op te laden of het laadniveau te behouden.

**Opmerking:** sommige apparaten worden niet opgeladen of houden het oplaadpercentage van de batterij niet op peil wanneer deze zijn aangesloten op de USB-poort van het audiosysteem.



## AUX-AUDIOBRONNEN (6/8)

### Audiobestanden afspelen via Bluetooth®

Als u het draagbare digitale Bluetooth®-audioapparaat wilt gebruiken, moet u dit bij het eerste gebruik aan de auto koppelen. Raadpleeg de informatie in "Bluetooth®-functie" in het hoofdstuk "Algemene beschrijving".

Door het koppelen kan het audiosysteem een draagbaar digitaal Bluetooth®-apparaat herkennen en opslaan.

#### NB:

- als uw digitale Bluetooth® -apparaat beschikt over de functie telefoon en draagbare digitale audiospeler, wordt automatisch na het koppelen van de eerste de andere functie ook gekoppeld;
- het aantal functies dat beschikbaar is, is afhankelijk van het type draagbare digitale audiospeler en de compatibiliteit ervan met het audiosysteem.

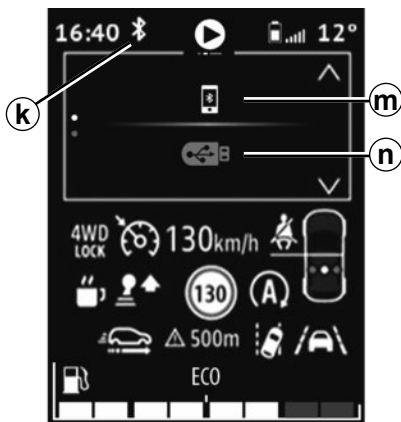

#### Verbinding met de auto

Het draagbare digitale audioapparaat moet via Bluetooth® *m* of USB *n* worden aangesloten op het audiosysteem om toegang te krijgen tot alle functies.



Bedien het draagbare audioapparaat alleen als de verkeersomstandigheden dat toelaten.

Berg de audiospeler op tijdens het rijden (risico van vallen bij krachtig remmen of bij een botsing).

Ga als volgt te werk voor een reeds gekoppeld apparaat:

- activeer de Bluetooth® -aansluiting op het *k* systeem;
- schakel de telefoon of de Bluetooth®-verbinding van het draagbare digitale audioapparaat in en maak het zichtbaar voor andere apparaten (zie voor meer informatie de gebruikershandleiding van uw apparaat);
- selecteer de audiobron Bluetooth® door herhaaldelijk te drukken op **24** of **25**, en bevestig door te drukken op **35** of **30**;
- selecteer de externe audiospeler of de telefoon waarmee u verbinding wilt maken via Bluetooth® uit de apparaten die worden gedetecteerd door het multimediastelsel.

#### Gebruik

De draagbare digitale audiospeler moet zijn verbonden met het audiosysteem om toegang te krijgen tot alle functies ervan.

**Opmerking:** de draagbare digitale audiospeler kan niet worden verbonden met het audiosysteem voordat deze hiermee is gekoppeld.

## AUX-AUDIOBRONNEN (7/8)



Zodra de draagbare digitale Bluetooth®-audiospeler wordt aangesloten, kunt u deze bedienen via het audiosysteem.

Zodra de externe audiobron wordt aangesloten **p**, wordt de eerste audiotrack automatisch afgespeeld **q**.

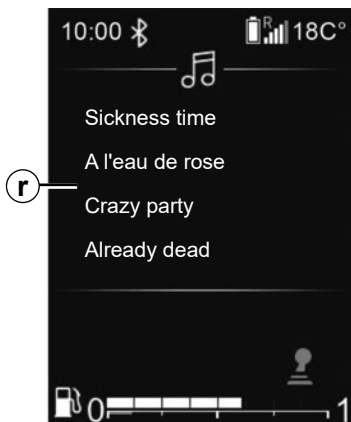

Druk op **36** op het stuur om terug te keren naar de afspeellijst **r**.

Draai aan **26**, **33** of **34** om door de nummers te bladeren.

Om het afspeellichscherm te verlaten **q** drukt u op **35** of wacht u even tot de afspeellijst automatisch verdwijnt.

**Opmerking:** het aantal beschikbare functies is afhankelijk van het type van het draagbare digitale audioapparaat en de compatibiliteit met het audiosysteem.



### Willekeurig afspelen MIX

Houd **30** ingedrukt om alle nummers in de map in willekeurige volgorde af te spelen.

Het MIX symbool **s** verschijnt op het scherm. Een track wordt direct op willekeurige wijze gekozen. De overgang van track tot track gebeurt willekeurig.

Houd nogmaals **30** ingedrukt om het willekeurig afspelen uit te schakelen. Het symbool "MIX" **s** verdwijnt.

Als u het audiosysteem uitschakelt, wordt het willekeurig afspelen uitgeschakeld.

## AUX-AUDIOBRONNEN (8/8)



### Herhalen "RPT"

Met deze functie kunt u een afspeellijst herhalen.

Druk kort op **30** om de herhaalfunctie voor de hele afspeellijst in te schakelen.

Het RPT symbool **u** verschijnt op het scherm.

Druk nogmaals kort op **30** om het huidige nummer te herhalen, "1" **t** verschijnt op het symbool "RPT".

Druk nogmaals kort op **30** om de herhaalfunctie uit te schakelen, het symbool "RPT" **u** verdwijnt.

U kunt ook deze afspeloorties gebruiken: selecteer in het hoofdmenu het menu "AUDIO" en vervolgens de USB-bron.

### Afspelmodus

De afspelmodus wordt weergegeven door de volgende symbolen:

- "PLAY" **d**;
- "STOP" **h**.



Bedien het draagbare digitale audioapparaat alleen als de verkeersomstandigheden dat toelaten.

Berg de draagbare digitale audiospeler op tijdens het rijden (risico dat deze valt bij krachtig remmen of bij een botsing).



### Het geluid dempen

Druk kort op **28** om het geluid van het audiosysteem te dempen.

Druk nogmaals kort op **28** of gebruik de volumeregeling om het geluid van het audiosysteem te dempen.

Het geluid van het audiosysteem wordt automatisch geactiveerd bij het wijzigen van bronnen of tijdens nieuwsuitzendingen.

# EEN TELEFOON KOPPELEN, ONTKOPPELEN (1/6)



## Radio met centrale display

### Bluetooth®-aansluiting

De Bluetooth®-functie van het audiosysteem inschakelen:

- druk op **3** of **19** om het menu “Telefoon” te openen;
- selecteer “Bluetooth” met **6** of **15**, en druk vervolgens op **6** of **18** om te bevestigen;
- selecteer “AAN” met **6** of **15**, en druk vervolgens op **6** of **18** om te bevestigen.

## Een telefoon koppelen

Voor het eerste gebruik van uw handsfree systeem moet u uw mobiele telefoon met Bluetooth® koppelen aan uw auto. Controleer of de Bluetooth® van uw mobiele telefoon is ingeschakeld en stel de status in op “zichtbaar”.

Door de koppeling kan het handsfree telefoonsysteem een telefoon herkennen en onthouden.

U kunt maximaal vijf telefoons koppelen, maar er kan maar één telefoon tegelijk zijn verbonden.

U kunt de koppeling uitvoeren via het audiosysteem of via uw telefoon.

Uw audiosysteem en uw telefoon moeten zijn ingeschakeld.

**Opmerking:** als u een nieuwe telefoon koppelt terwijl er al een andere telefoon is verbonden met het audiosysteem, wordt deze laatste telefoon ontkoppeld en vervangen door de nieuwe gekoppelde telefoon.



Om veiligheidsredenen mogen deze handelingen alleen uitgevoerd worden als de auto stilstaat.

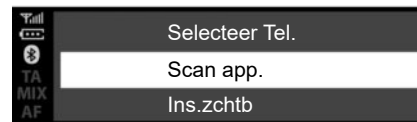

## Een Bluetooth®-telefoon aan het audiosysteem koppelen vanuit het audiosysteem

Bij deze methode kunt u een Bluetooth®-zoekactie vanuit het audiosysteem uitvoeren.

Voer de volgende stappen uit om een telefoon te koppelen via deze methode:

- activeer Bluetooth® op de telefoon;
- druk op **3** of **19** om het menu “Telefoon” te openen;
- selecteer “Scan app.” met **6** of **15**, en druk vervolgens op **6** of **18** om te bevestigen.

## EEN TELEFOON KOPPELEN, ONTKOPPELEN (2/6)

Er wordt gezocht naar Bluetooth®-apparaten in de omgeving (dit duurt maximaal 60 seconden).

Selecteer de telefoon die u wilt koppelen door **6** of **15** te verdraaien en druk dan op **6** om te bevestigen.

Accepteer het koppelingsverzoek van uw Bluetooth®-apparaat.

Als het bericht “aangesloten” wordt weergegeven op het scherm van het audiosysteem, wordt het Bluetooth®-apparaat automatisch opgeslagen en verbonden met de auto.

Op het scherm ziet u uw apparaat in de lijst met herkende telefoons, die ook toegankelijk is via het submenu “App. select.”.

Als het koppelen na 60 seconden niet is gelukt, verschijnt het bericht “Koppelen mislukt”. Voer deze handelingen opnieuw uit. Raadpleeg de gebruikershandleiding van uw telefoon voor meer informatie.

### Een Bluetooth®-telefoon aan het audiosysteem koppelen vanaf uw telefoon

Bij deze methode kunt u een Bluetooth®-zoekactie vanaf uw telefoon uitvoeren.

Als u uw telefoon met deze methode wilt koppelen, voert u de volgende stappen uit:

- activeer Bluetooth® op de telefoon;
- druk op **3** of **19** om het menu “Telefoon” te openen;
- selecteer “Scan app.” met **6**, en druk vervolgens op **6** of **18** om te bevestigen;
- selecteer “Ins.zchtb” met **6**, en druk vervolgens op **6** of **18** om te bevestigen;
- Het bericht “Pincode opnieuw: XXXXXX” wordt op het scherm van het audiosysteem weergegeven en een countdown van 60 seconden begint.

Het audiosysteem is dan zichtbaar voor andere Bluetooth®-apparaten gedurende ongeveer 60 seconden.

Zoek met de telefoon naar het audiosysteem, selecteer dit vervolgens (zie de gebruikershandleiding van de telefoon) of accepteer de koppelingscode met de telefoon.

Het bericht “MY CAR” of “Dacia Media Control Multimedia” wordt weergegeven op het scherm van het audiosysteem om te bevestigen dat de telefoon is gekoppeld en verbonden met het audiosysteem.

Als het koppelen mislukt, wordt op het display van het audiosysteem opnieuw het menu “Telefoon” weergegeven.

## EEN TELEFOON KOPPELEN, ONTKOPPELEN (3/6)

Als het maximum aantal telefoons dat aan het audiosysteem kan worden gekoppeld is bereikt, moet u een bestaande telefoon ontkoppelen voordat u een nieuwe koppelt (raadpleeg de informatie over 'Een telefoon ontkoppelen' in dit hoofdstuk).



Uw handsfree telefoonsysteem heeft uitsluitend ten doel de communicatie te vergemakkelijken en de risicofactoren te beperken, maar kan ze nooit helemaal uitbannen. Houd u altijd aan de wettelijke voorschriften van het land waar u reist.



### Een telefoon ontkoppelen

Door te ontkoppelen kunt u een telefoon uit het geheugen van het handsfree telefoonsysteem verwijderen:

- druk op **3** of **19** om het menu "Telefoon" te openen;
- selecteer het menu "App. verwijd." met **6** of **15**, en druk vervolgens op **6** of **18** om te bevestigen;
- selecteer "AAN" met **6** of **15**, en druk vervolgens op **6** of **18** om te bevestigen.

Er wordt een bericht op het scherm van het audiosysteem weergegeven waarin u wordt gevraagd om de selectie op te geven en te bevestigen (zoals op de illustratie wordt aangegeven).

Als er al vijf telefoons zijn opgeslagen, biedt het systeem aan een van de apparaten te verwijderen. Als u "AAN" selecteert, wordt u doorgestuurd naar het menu "App. verwijd."

**Opmerking:** als u een telefoon ontkoppelt, worden alle contactpersonen uit het telefoonboek en de oproepgeschiedenis in het audiosysteem dat met de telefoon is gesynchroniseerd, gewist.

# EEN TELEFOON KOPPELEN, ONTKOPPELEN (4/6)

## Radio met display op het instrumentenpaneel

### Bluetooth®-aansluiting

De Bluetooth®-functie van het audiosysteem inschakelen:

- druk op **32** om het hoofdmenu te openen;
- selecteer “Instellingen”, “Telefooninstellingen” en vervolgens “Bluetooth®” met **33** of **34** en bevestig met **35**;
- selecteer “AAN” met **33** of **34**, en bevestig vervolgens met **28**. Het symbool Bluetooth® verschijnt dan continu in de statusbalk **21** op het scherm.



Om veiligheidsredenen mogen deze handelingen alleen uitgevoerd worden als de auto stilstaat.

### Een telefoon koppelen

Voor het eerste gebruik van uw handsfree systeem moet u uw mobiele telefoon met Bluetooth® koppelen aan uw auto. Controleer of de Bluetooth® van uw mobiele telefoon is ingeschakeld en stel de status in op “zichtbaar”.

Door de koppeling kan het handsfree telefoonsysteem een telefoon herkennen en onthouden.

U kunt maximaal vijf telefoons koppelen, maar er kan maar één telefoon tegelijk zijn verbonden.

U kunt de koppeling uitvoeren via het audiosysteem of via uw telefoon.

Uw audiosysteem en uw telefoon moeten zijn ingeschakeld.

**Opmerking:** als u een nieuwe telefoon koppelt terwijl er al een andere telefoon is verbonden met het audiosysteem, wordt deze laatste telefoon ontkoppeld en vervangen door de nieuwe gekoppelde telefoon.

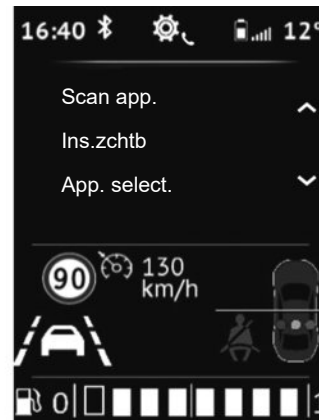

### Een Bluetooth®-telefoon aan het audiosysteem koppelen vanuit het audiosysteem

Bij deze methode kunt u een Bluetooth®-zoekactie vanuit het audiosysteem uitvoeren.

Voer de volgende stappen uit om een telefoon te koppelen via deze methode:

- activeer Bluetooth® op de telefoon;
- druk op **32** om het hoofdmenu te openen;
- selecteer “Instellingen”, vervolgens “Telefooninstellingen” met **33** of **34** en bevestig dit met **35**;

## EEN TELEFOON KOPPELEN, ONTKOPPELEN (5/6)

- selecteer “Scan app.” met **33** of **34**, en bevestig vervolgens met **35**.

Er verschijnt een boodschap op het scherm. Druk op **35** om het zoeken te starten.

Er wordt gezocht naar Bluetooth®-apparaten in de omgeving (dit kan maximaal 60 seconden duren).

Selecteer de telefoon die u wilt koppelen met **33** of **34**, en bevestig vervolgens met **35**.

Accepteer het koppelingsverzoek van uw Bluetooth®-apparaat.

Als het bericht “Naam van aangesloten Bluetooth-apparaat” wordt weergegeven op het scherm van het audiosysteem, wordt het Bluetooth®-apparaat automatisch opgeslagen en verbonden met de auto.

Op het scherm ziet u dan het apparaat in de lijst met herkende telefoons, die ook toegankelijk is via het submenu “App. select.”.

Als het koppelen na 60 seconden niet is gelukt, verschijnt het bericht “Koppelen mislukt”. Voer deze handelingen opnieuw uit.

Raadpleeg de gebruikershandleiding van uw telefoon voor meer informatie.

### Een Bluetooth®-telefoon aan het audiosysteem koppelen vanaf uw telefoon

Bij deze methode kunt u een Bluetooth®-zoekactie vanaf uw telefoon uitvoeren.

Als u uw telefoon met deze methode wilt koppelen, voert u de volgende stappen uit:

- druk op **32** om het hoofdmenu te openen;
- selecteer “Tijd inst.”, “Telefoon” met **33** of **34**, en bevestig vervolgens met **35**;
- selecteer “Ins.zchtb” met **33** of **34**, en bevestig vervolgens met **35**;
- Het bericht “Pincode opnieuw: XXXXXX” wordt op het scherm van het audiosysteem weergegeven en een countdown van 60 seconden begint.

Het audiosysteem is dan zichtbaar voor andere Bluetooth®-apparaten gedurende ongeveer 60 seconden.

Zoek met uw telefoon naar het audiosysteem en selecteer dit of accepteer de koppelingscode met uw telefoon.

Het bericht “MY CAR” of “Dacia Media Control Multimedia” wordt weergegeven op het scherm van het audiosysteem om te bevestigen dat de telefoon is gekoppeld en verbonden met het audiosysteem.

Als het koppelen mislukt, wordt op het display van het audiosysteem opnieuw het menu “Telefoon” weergegeven.

Als het maximum aantal telefoons dat aan het audiosysteem kan worden gekoppeld is bereikt, moet u een bestaande telefoon ontkoppelen voordat u een nieuwe koppelt (raadpleeg de informatie over ‘Een telefoon ontkoppelen’ in dit hoofdstuk).



Uw handsfree telefoonsysteem heeft uitsluitend ten doel de communicatie te vergemakkelijken en de risicofactoren te beperken, maar kan ze nooit helemaal uitsluiten. Houd u altijd aan de wettelijke voorschriften van het land waar u reist.



## EEN TELEFOON KOPPELEN, ONTKOPPELEN (6/6)



### Een telefoon ontkoppelen

Door een telefoon te ontkoppelen, kan deze uit het geheugen van het audiosysteem worden verwijderd.

Voer de volgende stappen uit om uw telefoon te ontkoppelen en uit het geheugen van het audiosysteem te verwijderen:

- druk op **32** om het hoofdmenu te openen;
- selecteer “Tijd inst.”, “Telefooninstellingen” en “App. verwijd.” met **33** of **34**, en bevestig dit met **35**;



- selecteer de telefoon die u wilt ontkoppelen met **33** of **34**, en bevestig met **35**;
- selecteer “AAN” met **33** of **34**, en bevestig vervolgens met **35**.

Als er al vijf telefoons zijn opgeslagen, biedt het systeem aan een van de apparaten te verwijderen. Als u “AAN” selecteert, wordt u doorgestuurd naar het menu “App. verwijd.”.

**Opmerking:** als u een telefoon ontkoppelt, worden alle contactpersonen uit het telefoonboek en de oproepgeschiedenis in het audiosysteem dat met de telefoon is gesynchroniseerd, gewist.



Alle telefoons ontkoppelen en verwijderen uit het geheugen van het audiosysteem:

- druk op **32** om het hoofdmenu te openen;
- selecteer “Tijd inst.”, “Telefooninstellingen” en “Alles verwijderen” met **33** of **34**, en bevestig met **35**;
- selecteer “AAN” met **33** of **34**, en bevestig vervolgens met **35**.

**Opmerking:** alle contactpersonen in het telefoonboek en de oproepgeschiedenis in het gesynchroniseerde audiosysteem worden verwijderd.

# EEN TELEFOON VERBINDEN, VERBINDING VERBREKEN (1/5)

## Verbinden van een gekoppelde telefoon

Uw telefoon moet verbonden zijn met het handsfree telefoonsysteem om toegang te kunnen hebben tot alle functies.

Een telefoon kan pas worden verbonden met het handsfree telefoonsysteem als deze eerst daaraan is gekoppeld.

Raadpleeg de paragraaf “Een telefoon koppelen” in het hoofdstuk “Een telefoon koppelen/ontkoppelen”.

**Opmerking:** de Bluetooth®-verbinding van uw telefoon moet actief zijn en zijn ingesteld op “zichtbaar”.

### Automatische verbinding

Zodra het contact van de auto is aangezet, zoekt het audiosysteem naar gekoppelde telefoons in de omgeving.

**NB:** de laatst verbonden telefoon heeft voorrang.

Het zoeken gaat door totdat een gekoppelde telefoon wordt gevonden (dit zoeken kan een aantal minuten duren).

**Opmerking:** neem voor meer informatie over de lijst met compatibele telefoons contact op met een erkende dealer.

- Als het contact is aangezet, wordt uw telefoon automatisch verbonden. Mogelijk moet u de automatische Bluetooth®-verbindingfunctie van uw telefoon bij het handsfree systeem activeren. Raadpleeg hiervoor de handleiding van uw telefoon;
- als er bij het verbinding maken twee gekoppelde telefoons aanwezig zijn in de omgeving van het handsfree systeem, heeft de laatst verbonden telefoon voorrang, zelfs als deze zich buiten de auto binnen het bereik van het handsfree systeem bevindt.

**Opmerking:** als u op het moment van het verbinden met het handsfree telefoonsysteem een telefoongesprek voert, wordt de telefoon automatisch verbonden en wordt het gesprek overgezet op de luidsprekers van de auto.



Uw handsfree telefoonsysteem heeft uitsluitend ten doel de communicatie te vergemakkelijken en de risicofactoren te beperken, maar kan ze nooit helemaal uitbannen. Houd u altijd aan de wettelijke voorschriften van het land waar u reist.



Om veiligheidsredenen mogen deze acties enkel worden uitgevoerd als de auto stilstaat.

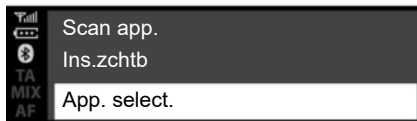

### Radio met centrale display

#### Handmatige verbinding (veranderen van de verbonden telefoon)

- druk op **3** of **19** om het menu “Telefoon” te openen;
- verdraai **6** of **15** tot u bij het menu “App. select.” komt;
- bevestig door te drukken op **6**.



De lijst met gekoppelde telefoons wordt weergegeven.

Selecteer de telefoon waarmee u verbinding wilt maken door middel van **6** of **15**, en bevestig door te drukken op **6**.

Er verschijnt een bericht om te bevestigen dat de telefoon is verbonden.

**Opmerking:** als er al een telefoon is verbonden en u een andere telefoon kiest in de lijst met telefoons die al zijn gekoppeld, wordt de huidige verbinding automatisch vervangen door de verbinding met de nieuwe telefoon.

### Verbinding maken mislukt

Als geen verbinding gemaakt wordt, controleer dan of:

- uw telefoon aan staat;
- de accu van uw telefoon niet ontladen is;
- de telefoon is al eerder gekoppeld geweest aan het handsfree telefoonsysteem;
- Bluetooth® is nu ingeschakeld op uw telefoon en in het audiosysteem;
- de telefoon is zo geconfigureerd dat het verbindingsverzoek van het audiosysteem wordt geaccepteerd.

**NB:** door langdurig gebruik van uw handsfree telefoonsysteem ontladt de accu van uw telefoon snel.

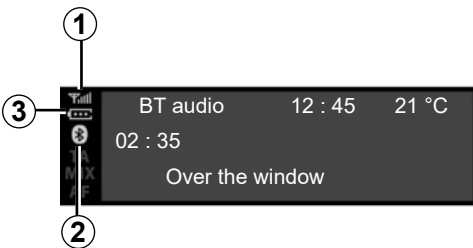

### Informatie telefoon

Zodra deze verbonden is, geeft het audiosysteem de informatie over de telefoon:

- de status van het netwerk van de telefoon **1**;
- het laadniveau van de accu **2**;
- het type van de verbinding met het mediasysteem **3**

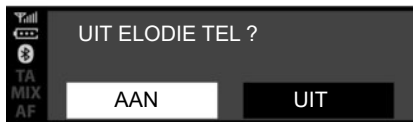

### Verbinding met een telefoon verbreken

Om uw telefoon los te koppelen, kunt u:

- de Bluetooth®-functie van het audiosysteem uitschakelen;
- de Bluetooth®-functie op uw telefoon uitschakelen;
- de gekoppelde telefoon verwijderen via het audiomenu. Raadpleeg de informatie over "Een telefoon ontkoppelen" in het hoofdstuk "Een telefoon koppelen/ontkoppelen".

Er wordt vervolgens een bericht weergegeven op het scherm om te bevestigen dat de verbinding met de telefoon is verbroken.

### Opmerking:

- wanneer de telefoon wordt uitgeschakeld, wordt ook de verbinding met de telefoon verbroken.
- Als u een telefoongesprek voerde op het moment dat de telefoonverbinding wordt verbroken, wordt het gesprek automatisch doorgeschakeld naar de telefoon.

Als u Bluetooth® op uw telefoon wilt uitschakelen, raadpleegt u de gebruikershandleiding van uw telefoon.

Raadpleeg de informatie onder "Een telefoon ontkoppelen" in het hoofdstuk "Een telefoon koppelen/ontkoppelen" als u de Bluetooth®-telefoon wilt ontkoppelen en verwijderen.

## EEN TELEFOON VERBINDEN, VERBINDING VERBREKEN (4/5)



### Radio met display op het instrumentenpaneel

#### Handmatige verbinding (veranderen van de verbonden telefoon)

- Druk op **32** om het hoofdmenu te openen;
- selecteer het menu “Telefoon” met behulp van **26**, **33** of **34**, en bevestig vervolgens door te drukken op **35**;
- selecteer het menu “App. select.” met behulp van **26**, **33** of **34**, en bevestig vervolgens door te drukken op **35**.



De lijst met gekoppelde telefoons wordt weergegeven.

Selecteer de telefoon uit de lijst waarmee u verbinding wilt maken, met **26**, **33** of **34**, en bevestig vervolgens door te drukken op **35**.

Er verschijnt een bericht om te bevestigen dat de telefoon is verbonden.

**Opmerking:** als tijdens het overschakelen naar een andere telefoon reeds een telefoon is verbonden, wordt de bestaande verbinding automatisch vervangen door die van de nieuwe telefoon.

### Verbinding maken mislukt

Als geen verbinding gemaakt wordt, controleer dan of:

- uw telefoon aan staat;
- de accu van uw telefoon niet ontladen is;
- de telefoon is al eerder gekoppeld geweest aan het handsfree telefoonsysteem;
- Bluetooth® is nu ingeschakeld op uw telefoon en in het audiosysteem;
- de telefoon is zo geconfigureerd dat het verbindingsverzoek van het audiosysteem wordt geaccepteerd.

**NB:** door langdurig gebruik van uw handsfree telefoonsysteem ontladt de accu van uw telefoon snel.

## EEN TELEFOON VERBINDEN, VERBINDING VERBREKEN (5/5)

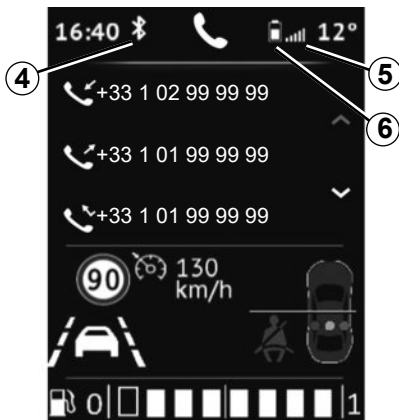

### Informatie telefoon

Zodra deze verbonden is, geeft het audiosysteem de informatie over de telefoon:

- de status van het netwerk van de telefoon **5**;
- het laadniveau van de accu **6**;
- het type van de verbinding met het mediasysteem **4**



### Verbinding met een telefoon verbreken

Om uw telefoon los te koppelen, kunt u:

- de Bluetooth®-functie van het audiosysteem uitschakelen;
- de Bluetooth®-functie op uw telefoon uitschakelen;
- de gekoppelde telefoon verwijderen via het audimenu. Raadpleeg de informatie over “Een telefoon ontkoppelen” in het hoofdstuk “Een telefoon koppelen/ontkoppelen”.

Door het uitschakelen van de telefoon wordt de verbinding met de telefoon ook verbroken.

Er wordt vervolgens een bericht weergegeven op het scherm om te bevestigen dat de verbinding met de telefoon is verbroken.

**NB:** Als op het moment van het verbreken van de verbinding met de telefoon een gesprek wordt gevoerd, schakelt dit automatisch terug naar uw telefoon.

Als u de functie Bluetooth® van het audiosysteem wilt uitschakelen, raadpleegt u de functie “Bluetooth®” in het gedeelte “Algemene beschrijving”.

Als u Bluetooth® op uw telefoon wilt uitschakelen, raadpleegt u de gebruikershandleiding van uw telefoon.

Raadpleeg de informatie onder “Een telefoon ontkoppelen” in het hoofdstuk “Een telefoon koppelen/ontkoppelen” als u de Bluetooth®-telefoon wilt ontkoppelen en verwijderen.

# BELLEN EN GEBELD WORDEN (1/7)

## Radio met centrale display

### Een contactpersoon uit het telefoonboek bellen

Wanneer u een telefoon koppelt, wordt het bijbehorende telefoonboek automatisch naar het systeem geüpload (afhankelijk van de telefoon).

Ga als volgt te werk om een contactpersoon te zoeken:

- druk op **3** of **19** om het menu “Telefoon” te openen;
- selecteer “Tel.boek” met **6** of **15** en druk vervolgens op **6** om te bevestigen.



In het menu “Tel.boek” kunt u als volgt een contactpersoon zoeken op naam:

- druk op **6** of **15** om het digitale alfabet weer te geven;
- gebruik **6** of **15** om door de letters van het alfabet te bladeren;

- wanneer u de gewenste letter hebt geselecteerd, drukt u op **6** om te bevestigen;
- selecteer het gewenste contact met **6** of **15** en druk vervolgens op **6** om de opgeslagen nummers van de contactpersoon weer te geven;
- selecteer het gewenste nummer met **6** of **15** en druk vervolgens op **6** om te bevestigen en het telefoongesprek te starten.

**Note:** als u wilt terugkeren naar het vorige scherm, drukt u op **4**.



Het is raadzaam om de auto te stoppen om een nummer samen te stellen of een contactpersoon te zoeken.

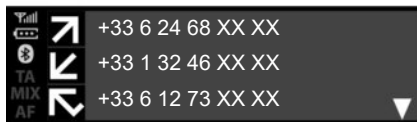

### Een contactpersoon bellen vanuit de oproepgeschiedenis

De oproepgeschiedenis weergeven:

- druk op **3** of druk kort op **19** om het menu “Telefoon” te openen;
- selecteer “Oproep lijst” met **6** of **15** en druk vervolgens op **6** om te bevestigen;
- selecteer het contact of het telefoonnummer dat u wilt bellen met **6** of **15** en druk vervolgens op **3**, **6** of **19** om het telefoongesprek te starten.

Om het laatste gekozen telefoonnummer opnieuw te bellen, drukt u op **3** of **19** en houdt u deze ingedrukt.

### Een nummer samenstellen en bellen

Bellen door het nummer te kiezen:

- druk op **3** of druk kort op **19** om het menu “Telefoon” te openen;
- selecteer “Kies nummer” met **6** of **15** en druk vervolgens op **6** om te bevestigen;
- selecteer elk cijfer met **6** of **15** en druk vervolgens op **6** om te bevestigen;
- druk zodra het nummer is ingevoerd op **3**, **6** of **19** om het telefoongesprek te starten.

U kunt het laatst gekozen nummer opnieuw bellen door **4** ingedrukt te houden.



Het is raadzaam om de auto te stoppen om een nummer samen te stellen of een contactpersoon te zoeken.

### Een oproep ontvangen

Wanneer een telefoongesprek binnenkomt, wordt het nummer van de beller op het scherm van het audiosysteem weergegeven (deze functie varieert al naar gelang de opties waarop u zich hebt geabonneerd bij uw telefoonserviceprovider).

Als het nummer van het ontvangen telefoongesprek aanwezig is in een van de telefoonboeken, wordt de naam van uw contactpersoon in plaats van het nummer weergegeven.

Als het nummer van de beller niet kan worden weergegeven, wordt het bericht 'Privénummer' op het scherm van het audiosysteem weergegeven.



## BELLEN EN GEBELD WORDEN (3/7)



Druk op **3** of **16** om een binnenkomend telefoongesprek te accepteren. U kunt ook met **6** of **15 37** selecteren en vervolgens op **6** drukken om te bevestigen en het binnenkomende telefoongesprek accepteren.

Als u een oproep wilt weigeren, houdt u **3** of **16** ingedrukt. U kunt ook met **6** of **15 38** selecteren en vervolgens op **6** drukken om te bevestigen en het telefoongesprek te weigeren.



Om een binnenkomend telefoongesprek in de wacht te zetten, selecteert u met **6** of **15 39** en drukt u vervolgens op **6** om te bevestigen en het binnenkomende telefoongesprek in de wacht te zetten.

## Tijdens een gesprek

Wat kunt u doen:

- regel het geluidsvolume door **1** te draaien of op **13** of **14** te drukken;
- hang op door te drukken op **3** of **16**.

Via het systeem kunt u dubbele gesprekken verwerken wanneer uw telefoon is verbonden (naargelang het abonnement).

## BELLEN EN GEBELD WORDEN (4/7)



Draai **6** of **15** en bevestig vervolgens met **6**. Wat kunt u doen:

- het binnenkomende telefoongesprek accepteren/een in de wacht gezet gesprek hervatten door **37** te selecteren;
- ophangen door **38** tijdens het telefoongesprek te selecteren;

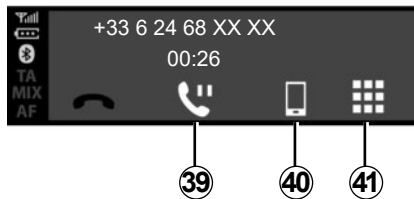

- zet een gesprek in wacht door **39** te selecteren;
- schakel het gesprek van uw audiosysteem door naar uw telefoon door **40** te selecteren;
- het toetsenbord van uw telefoon vanaf het audiosysteem te besturen door **41** te selecteren;

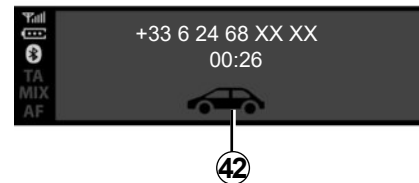

- het gesprek van uw telefoon over te schakelen naar uw audiosysteem door **42** te selecteren.

Via het systeem kunt u dubbele gesprekken verwerken wanneer uw telefoon is verbonden (naargelang het abonnement).

## BELLEN EN GEBELD WORDEN (5/7)

### Radio met display op het instrumentenpaneel

#### Een contactpersoon uit het telefoonboek bellen

Wanneer u een telefoon koppelt, wordt het bijbehorende telefoonboek automatisch naar het systeem geüpload (afhankelijk van de telefoon).

U kunt ook automatisch delen van het telefoonboek en de belgeschiedenis toestaan, zodat het mediasysteem dit bij volgende koppelopdrachten automatisch zal doen.

Als er geen toestemming is, wordt er een bericht op het audiosysteemscherm weergegeven waarin u wordt gevraagd om toegang tot het telefoonboek toe te staan.

Als het mediasysteem uw telefoon niet kan vinden, raadpleeg dan de handleiding van uw telefoon.

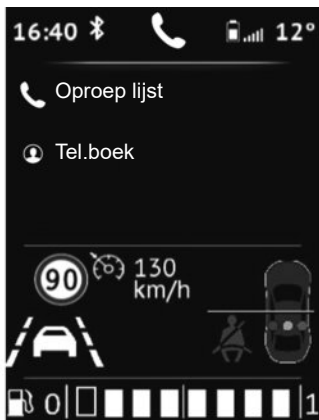

Ga als volgt te werk om een contactpersoon te zoeken:

- druk op **32** en vervolgens “Telefoon” met **33** of **34** en druk vervolgens op **35** om te bevestigen;
- selecteer “Tel.boek” met **33** of **34** en druk vervolgens op **35** om te bevestigen.

In het menu “Tel.boek” kunt u als volgt een contactpersoon zoeken op naam:

- druk op **33** of **34** en houd deze ingedrukt om de zoekopdracht te activeren;
- gebruik **26**, **33** of **34** om door de letters van het alfabet te bladeren;
- wanneer u de gewenste letter hebt geselecteerd, drukt u op **35** om te bevestigen;
- selecteer het gewenste contact met **33** of **34** en druk vervolgens op **35** om de opgeslagen nummers van de contactpersoon weer te geven;
- selecteer het gewenste nummer met **33** of **34** en druk vervolgens op **35** om te bevestigen en het telefoongesprek te starten.

**Note:** als u wilt terugkeren naar het vorige scherm, drukt u op **36**.



Het is raadzaam om de auto te stoppen om een contactpersoon te zoeken.

## BELLEN EN GEBELD WORDEN (6/7)

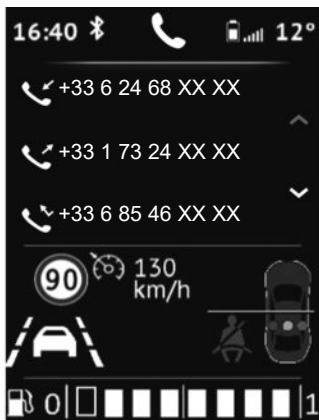

### Een contactpersoon bellen vanuit de oproepgeschiedenis

De oproepgeschiedenis weergeven:

- druk **28** kort in om het menu “Telefoon” te openen of druk achtereenvolgens op **32** en “Telefoon” met **33** of **34**, en druk daarna op **35** om te bevestigen;
- selecteer “Oproep lijst” met **33** of **34** en druk vervolgens op **35** om te bevestigen;
- selecteer het contact of het telefoonnummer dat u wilt bellen met **33** of **34** en druk vervolgens op **35** om het telefoongesprek te starten.



### Een oproep ontvangen

Wanneer een telefoongesprek binnenkomt, wordt het nummer van de beller op het scherm van het audiosysteem weergegeven (deze functie varieert al naar gelang de opties waarop u zich hebt geabonneerd bij uw telefoonserviceprovider).

Als het nummer van het ontvangen telefoongesprek aanwezig is in een van de telefoonboeken, wordt de naam van uw contactpersoon in plaats van het nummer weergegeven.

Als het nummer van de beller niet kan worden weergegeven, wordt het bericht 'Privénummer' op het scherm van het audiosysteem weergegeven.

Een binnenkomende oproep accepteren:

- selecteer **37** met **33** of **34** en druk vervolgens op **35** om te bevestigen;

of

- druk **28** kort in.

Een binnenkomende oproep weigeren:

- selecteer **38** met **33** of **34** en druk vervolgens op **35** om te bevestigen;

of

- druk **28** in en houd deze ingedrukt.



Het is raadzaam om de auto te stoppen om een nummer samen te stellen of een contactpersoon te zoeken.

## BELLEN EN GEBELD WORDEN (7/7)



### Een tweede telefoongesprek ontvangen

Wanneer een tweede telefoongesprek binnenkomt, wordt het nummer van de tweede beller op het scherm van het audiosysteem weergegeven (deze functie varieert al naar gelang de opties waarop u zich hebt geabonneerd bij uw telefoonserviceprovider). Wat kunt u doen:

- het binnenkomende telefoongesprek accepteren door **37** te selecteren;
- het binnenkomende telefoongesprek weigeren door **38** te selecteren;
- een binnenkomend gesprek in de wacht zetten door **39** te selecteren.

Om tijdens een telefoongesprek op te hangen, drukt u op **38**.

### Tijdens een gesprek

Wat kunt u doen:

- regel het volume door te drukken op **27** of **29**;
- hang op door op **28** te drukken.

Druk op **33** of **34** en bevestig vervolgens met **35**. Wat kunt u doen:

- het binnenkomende telefoongesprek accepteren/een in de wacht gezet gesprek hervatten door **37** te selecteren;
- ophangen door **38** tijdens het telefoongesprek te selecteren;
- zet een gesprek in wacht door **39** te selecteren;
- gebruik het toetsenblok van het audiosysteem voor automatische telefoongesprekken door **41** te selecteren.

Via het systeem kunt u dubbele gesprekken verwerken wanneer uw telefoon is verbonden (naargelang het abonnement).



### Het toetsenblok tijdens een telefoongesprek gebruiken

Ga als volgt te werk om het toetsenblok van het audiosysteem tijdens een telefoongesprek te gebruiken:

- selecteer het toetsenblok van het audiosysteem **33** met **33** of **34** en druk vervolgens op **35** om te bevestigen;
- selecteer het cijfer of het teken met **33** of **34** en druk vervolgens op **35** om uw keuze te bevestigen.

**Note:** als u wilt terugkeren naar het vorige scherm, drukt u op **36**.

## DRAADLOZE LADER (1/2)

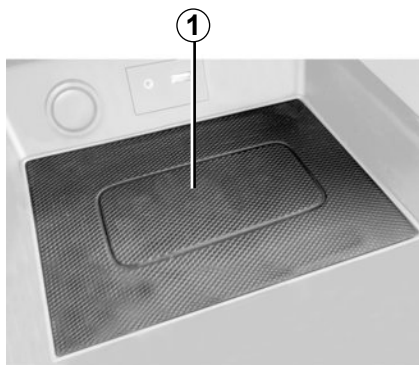

### presentatie

Gebruik de inductielaadzone **1** om een telefoon zonder een laadsnoer te laden.

**Opmerking:** Voor meer informatie over compatibele telefoons kunt u contact opnemen met een merkdealer of de website van de fabrikant raadplegen als deze beschikbaar is.

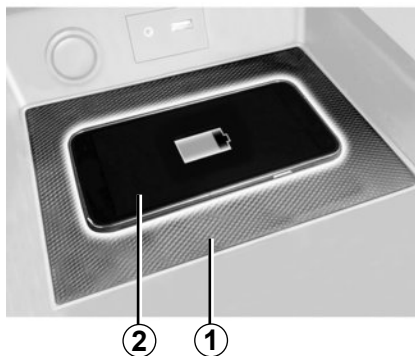

### Oplaadprocedure

Plaats uw telefoon in de **2** inductiezone **1**.

Telefoon opladen **2** wordt onderbroken in de volgende gevallen:

- er wordt een voorwerp gedetecteerd in de **1** inductieoplaadzone, zoals aangegeven door de laadstatus **5**. Er wordt een bericht weergegeven waarin u gevraagd wordt om de draadloze opplaadzone te wissen zodat **alleen** uw telefoon aanwezig is;
- de telefoon is volledig opgeladen, zoals aangegeven door de laadstatus **3**;

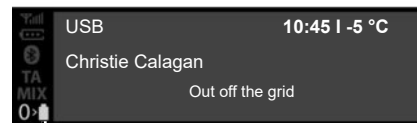

- de inductieoplaadzone **1** wordt te **warm**. De oplaadprocedure van uw telefoon **2** wordt opnieuw gestart nadat de temperatuur is gedaald.

Voorwerpen die achterblijven in de inductieoplaadzone **1** kunnen oververhit raken. U wordt geadviseerd om deze in de daarvoor bestemde zones te plaatsen (opbergruimte, opbergruimte achter zonneklep enz.).

## DRAADLOZE LADER (2/2)

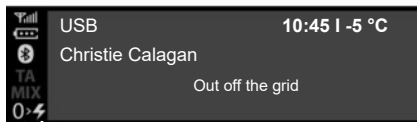

### Voortgang opladen

De voortgang van het laden wordt getoond op het audiosysteemfront:

- telefoon opgeladen **3**;
- Opladen actief **4**;
- metalen voorwerp gedetecteerd **5**.

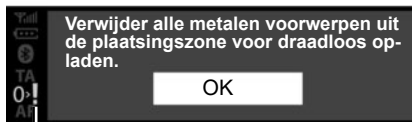

**Let op:** u kunt het beschermhoesje van de telefoon best verwijderen om een optimaal laadproces te bereiken.

De inductielader gebruikt open source software onder BSD-3-Clause licentie met beperkingen waarover u meer informatie vindt op [Open Source Initiative](#).

Zorg vooral dat er niets (USB-stick, SD-kaart, creditcard, juwelen, sleutels, munten enz.) in de inductieoplaadzone **1** ligt terwijl de telefoon wordt opgeladen. Verwijder alle magnetische kaarten of creditcards uit het hoesje voordat u de telefoon in de inductielaadzone plaatst **1**.

# INSTELLINGEN VAN HET SYSTEEM (1/9)



## Radio met centrale display

### Audio-instellingen

Geef het menu van de audio-instellingen weer met een druk op **5**. Selecteer "Audio-instellingen" met **6** of **15**, en druk vervolgens op **6** of **18** om te bevestigen. De volgende instellingen zijn beschikbaar:

- "Equalizer";
- "Ruimtelijk";
- "Snelheid vol.";
- "Bas verst.";
- "Audio std.".



### Equalizer

Selecteer "Equalizer" en druk vervolgens op **6** of **15** om naar de verschillende items te gaan in de volgende volgorde:

- "Bas";
- "Medium";
- "Hoog".

### "Ruimtelijk" (geluidsverdeling)

- "Balans" (geluidsbalans links/rechts);
- "Fader" (geluidsverdeling voor/achter).

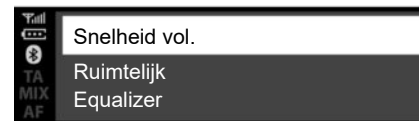

U kunt de waarde van elke instelling wijzigen met **6** of **15**.

Druk op **6** of **18** om te bevestigen en terug te keren naar de vorige selectie.

Druk op **4** om het huidige menu te verlaten.

### "Volume op basis van snelheid"

Het volume van het audiosysteem hangt af van de snelheid van de auto.

Ga naar het menu "Audio-instellingen" en bevestig vervolgens "Snelheid vol." door te drukken op **6** of **18**.



## INSTELLINGEN VAN HET SYSTEEM (2/9)

Selecteer een van de volgende opties om de gewenste instelling te bereiken:

- “UIT”;
- “Zeer laag”;
- “Laag”;
- “Medium”;
- “Hoog”;
- “Zeer hoog”.

### “Bas verst.”

Met de functie “Bas verst.” kunt u de bassen versterken.

Als u deze functie wilt inschakelen/uitschakelen, selecteert u “AAN/UIT” met **6** of **15**, en drukt u vervolgens op **6** of **18** om te bevestigen.

### “Standaard geluid”

Geef de “Audio-instellingen” weer en selecteer “Standaard” en vervolgens “Audio std.”. Selecteer “AAN” of “UIT”.

Alle audio-instellingen gaan terug naar hun standaard waarde.



### De tijd instellen

Met deze functie kunt u de tijd instellen.

Geef het menu van de audio-instellingen weer met een druk op **5**. Selecteer “Klok” met **6** of **15**, en druk vervolgens op **6** of **18** om te bevestigen. De volgende instellingen zijn beschikbaar:

- “Tijd inst.”: de uren en minuten instellen;
- “Formaat”: de tijdsweergave selecteren “12u” of “24u”.

### Radio-instellingen

Als u de radio-instellingen wilt openen, drukt u op **5** en selecteert u “Radio-instellingen” met **6** of **15**. Druk op **6** of **18** om te bevestigen.

De volgende instellingen zijn beschikbaar:

- “TA” (verkeersinformatie);
- “AF”;
- “Dig. onderbr.” (nieuwsbulletins);
- “Ref. FM-lijst”;
- “Ref. DR-lijst”.



Voer deze verstellingen uitsluitend uit als de auto stilstaat.

## INSTELLINGEN VAN HET SYSTEEM (3/9)

### “TA” (verkeersinformatie)

Om deze functie in of uit te schakelen:

- geef het instellingenmenu weer door **5** ingedrukt te houden en druk vervolgens op **5** om te bevestigen;
- selecteer “Radio-instellingen” met **6** of **15**, en druk vervolgens op **6** of **18** om te bevestigen;
- selecteer “TA” met **6** of **15**, en druk vervolgens op **6** of **18** om te bevestigen;
- selecteer “ON” of “OFF” voor het in- of uitschakelen van de functie “TA”.

Als u wilt teruggaan naar het vorige menu, drukt u op **4** op het voorpaneel van het audiosysteem.

### “AF” (AF volgen van frequenties)

De frequentie van een FM-zender verandert naargelang de geografische zone.

Sommige zenders gebruiken het RDS-systeem, voornamelijk voor het automatisch opnieuw afstemmen van de “AF”-frequentie tijdens ritten.

### “Dig.onderbr.” (nieuwsberichten)

- Geef het menu Instellingen weer door kort te drukken op **5**, selecteer “Radio-instellingen” met **6** of **15** en druk vervolgens op **6** of **18** om te bevestigen;
- selecteer “Dig.onderbr.” met **6** of **15**, en druk vervolgens op **6** of **18** om te bevestigen;
- selecteer de nieuwsbulletins waarnaar u wilt luisteren met **6** of **15**, en druk vervolgens op **6** of **18** om te bevestigen.

### “Ref. FM-lijst”

Raadpleeg de paragraaf over “Ref. FM-lijst” onder “De radio beluisteren”.

### “Ref. DR-lijst”

Raadpleeg de paragraaf over “Ref. DR-lijst” onder “De radio beluisteren”.

# INSTELLINGEN VAN HET SYSTEEM (4/9)

## Taalkeuze

Met deze functie kunt u de taal van het audiosysteem wijzigen.

Open het gedeelte "Taal" door te drukken op **5**, selecteer de gewenste taal met **6** of **15**, en druk op **6** of **18** om te bevestigen.



## Softwareversie

Geef het menu Instellingen weer door te drukken op **5** "SETUP" en blader omlaag naar "SW-versie". De softwareversie of "Software" wordt weergegeven op het scherm.

Als u de software wilt bijwerken, downloadt u de nieuwste update (beschikbaar op de website van de fabrikant) naar een USB-station en plaatst u het station in de USB-poort **7**. Het systeem geeft automatisch weer: "Software-update".

Bevestig "JA/NEE" en wacht op het bericht "USB verwijderen" dat verschijnt voordat u het audiosysteem opnieuw opstart en de update registreert.

## 'Tel.inst.' (Bluetooth®)

Open het menu "Telefoon", afhankelijk van het audiosysteem:

- druk op **3** of op **13**;
- selecteer het gedeelte "Tel.inst." met **6** of **15**, en druk vervolgens op **6** of **18** om te bevestigen.

De volgende instellingen zijn beschikbaar:

- "Snelh.": het beltoon- of oproepvolume aanpassen;
- "Beltoon": hiermee activeert u de beltoon van de auto of de beltoon die van de telefoon wordt overgedragen.



Voer deze verstellingen uitsluitend uit als de auto stilstaat.

## INSTELLINGEN VAN HET SYSTEEM (5/9)

Als u het volume van de beltoon wilt aanpassen wanneer een Bluetooth®-telefoon wordt verbonden met het audiosysteem, selecteert u "Snelh." met **6** of **15**, en drukt u vervolgens op **6** of **18** om te bevestigen.

Er wordt een nieuw submenu weergegeven:

- "Beltoon";
- "Oproep lijst".

Selecteer een van de twee gedeelten met **6** of **15**, en druk vervolgens op **6** of **18** om te bevestigen.

Als u de beltoon wilt activeren in de auto of op de telefoon die is verbonden met Bluetooth®, selecteert u "Beltoon" door **6** te verdraaien en in te drukken, of gebruikt u de regelknop op het voorpaneel van het audiosysteem of **15**.

Er wordt een nieuw submenu weergegeven:

- "Auto";
- "Telefoon".

Selecteer een van de twee gedeelten met **6** of **15**, en druk vervolgens op **6** of **18** om te bevestigen.

## Weergave van de radioteksten

Geef het menu met radioteksten weer door **5** ingedrukt te houden. "beschikbaar" wordt weergegeven op het scherm.

De weergave van de radioteksten kan maximaal 64 tekens bevatten.

**Opmerking:** als voor het huidige radiostation geen radiotekst kan worden weergegeven, wordt "Geen radiotekst" weergegeven op het scherm van het audiosysteem.



Voer deze verstellingen uitsluitend uit als de auto stilstaat.

## INSTELLINGEN VAN HET SYSTEEM (6/9)



### Radio met display op het instrumentenpaneel

Geef het hoofdmenu weer door te drukken op **32**.

De volgende instellingen zijn beschikbaar:

- "Auto";
- "Audio";
- "Telefoon"



Voer deze verstellingen uitsluitend uit als de auto stilstaat.



### Audio-instellingen

Geef het menu van de audio-instellingen weer met een druk op **32**. Selecteer "Audio-instellingen" met **33** of **34**, en druk vervolgens op **35** om te bevestigen.

De volgende instellingen zijn beschikbaar:

- "Equalizer";
- "Ruimtelijk";
- "Snelheid vol.";
- "Bas verst.";
- "Audio std."

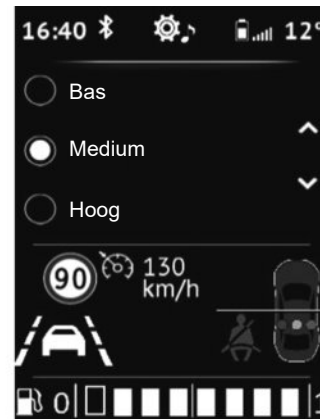

### Equalizer

Selecteer "Equalizer" en druk vervolgens op **33** of **34** om naar de verschillende items te gaan in de volgende volgorde:

- "Bas";
- "Medium";
- "Hoog".

## INSTELLINGEN VAN HET SYSTEEM (7/9)

### “Ruimtelijk” (geluidsverdeling)

Gebruik de functie “Ruimtelijk” om de geluidsverdeling in het interieur aan te passen:

- “Balans” (geluidsbalans links/rechts);
- “Fader” (geluidsverdeling voor/achter).

U kunt de waarde van elke instelling wijzigen met **33** of **34**.

Druk op **35** om te bevestigen en terug te keren naar de vorige selectie.

### “Volume op basis van snelheid”

Het volume van het audiosysteem hangt af van de snelheid van de auto.

Ga naar het menu “Audio-instellingen” en bevestig vervolgens “Snelheid vol.” door te drukken op **35**.

Selecteer een van de volgende opties om de gewenste instelling te bereiken:

- “OFF”;
- “Zeer laag”;
- “Laag”;
- “Medium”;
- “Hoog”;
- “Zeer hoog”.



### “Bas Verstrk”

Gebruik de functie “Bas Verstrk” om de basvolumes te versterken.

Open het menu “Audio-instellingen” en bevestig “Bas Verstrk” met **33** of **34**, en druk vervolgens op **35** om te bevestigen.

Als u deze functie wilt inschakelen/uitschakelen, selecteert u “ON” of “OFF” met **33** of **34**, en drukt u vervolgens op **35** om te bevestigen.

### “Standaard geluid”

Geef de “Audio-instellingen” weer en selecteer “Standaard” en vervolgens “Audio std.”. Selecteer “AAN” of “UIT”.

Alle audio-instellingen gaan terug naar hun standaard waarde.

### Radio-instellingen

Geef het menu van de audio-instellingen weer met een druk op **32**. Selecteer “Audio Radio-instellingen” met **33** of **34**, en druk vervolgens op **35** om te bevestigen+.

De volgende instellingen zijn beschikbaar:

- “Ref. FM-lijst”;
- “Ref. DR-lijst”.

### “Ref. FM-lijst”

Raadpleeg de paragraaf over “Ref. FM-lijst” onder “De radio beluisteren”.

## INSTELLINGEN VAN HET SYSTEEM (8/9)

### “Ref. DR-lijst”

Raadpleeg de paragraaf over “Ref. DR-lijst” onder “De radio beluisteren”.

### Instellingen telefoon

Gebruik deze functie voor het aanpassen van de instellingen van de telefoon die is aangesloten op het audiosysteem.

Geef het menu van de audio-instellingen weer met een druk op **32**. Selecteer “Telefooninstellingen” en selecteer de gewenste instelling met **33** of **34**, en druk vervolgens op **35** om te bevestigen.

De volgende instellingen zijn beschikbaar:

- “Scan app.”;
- “Ins.zchtb”;
- “App. select.”;
- “App. verwijd.”;
- “Bluetooth”.

Raadpleeg de bijbehorende gedeelten.

Als u wilt teruggaan naar het vorige menu, drukt u op toets **4** op het voorpaneel van het audiosysteem.



### ‘Tel.inst.’ (Bluetooth®)

Geef het menu van de audio-instellingen weer met een druk op **32**. Selecteer “Tel. inst.” met **33** of **34**, en druk vervolgens op **35** om te bevestigen.

Als u de Bluetooth®-functie van het audiosysteem wilt inschakelen, selecteert u “ON” met **33** of **34**, en drukt u vervolgens op **35** om te bevestigen.

Als u de Bluetooth®-functie van het audiosysteem wilt uitschakelen, selecteert u “OFF” met **33** of **34**, en drukt u vervolgens op **35** om te bevestigen.

Afhankelijk van het merk en het model van uw telefoon, kunnen de handsfree functies gedeeltelijk of helemaal onverenigbaar zijn met het audiosysteem van uw auto.



Voer deze verstellingen uitsluitend uit als de auto stilstaat.

## INSTELLINGEN VAN HET SYSTEEM (9/9)

### Weergave van de radioteksten

De weergave van de radiotekst (FM, DR) kan maximaal 64 tekens bevatten.

**Opmerking:** als er geen informatie wordt verstrekt, wordt de mededeling "Geen bericht" weergegeven op het scherm.

### Taalkeuze

Gebruik deze functie om de displaytaal van het audiosysteem op het instrumentenpaneel te wijzigen.

Geef het menu van de audio-instellingen weer met een druk op **32**. Selecteer "Voertuiginstellingen", "Taal", en selecteer vervolgens de gewenste taal met **33** of **34** en druk op **35** om te bevestigen.

### De tijd instellen

Met deze functie kunt u de tijd instellen.

Geef het menu van de audio-instellingen weer met een druk op **32**. Selecteer "Voertuigmenu", "Klok" met **33** of **34** en druk op **35** om te bevestigen.

Het menu "Klok" wordt weergegeven:

- houd ingedrukt **35** om de instelling Uren te openen;
- pas de uren aan met **33** of **34**, wacht even en de instelling Uren schakelt automatisch over naar de instelling Minuten;
- pas de minuten aan met **33** of **34**, wacht dan even en de instelling wordt automatisch bevestigd.



Voer deze verstellingen uitsluitend uit als de auto stilstaat.



# DACIA MEDIA CONTROL: ALGEMENE BESCHRIJVING (1/5)

## presentatie

**Dacia Media Control** is een app die u vanaf uw smartphone of tablet kunt downloaden. In deze applicatie hebt u toegang tot verschillende menu's:

- “Navigatie”;
- “Multimedia”;
- “Auto”;
- “Telefoon”;
- “Tijd inst.”.

**Opmerking:** voor meer informatie over compatibele telefoons en tablets kunt u contact opnemen met een officiële dealer of de website van de fabrikant bezoeken, indien beschikbaar.

## Bluetooth®-aansluiting

Controleer of de telefoon of tablet aan het audiosysteem is gekoppeld (zie de informatie over “Een telefoon koppelen” in het gedeelte “Een telefoon koppelen en ontkoppelen”).

**Opmerking:** Bluetooth® moet zijn geactiveerd en op “zichtbaar” zijn ingesteld op de smartphone of tablet (zie de gebruiksaanwijzing van uw apparaat voor meer informatie).

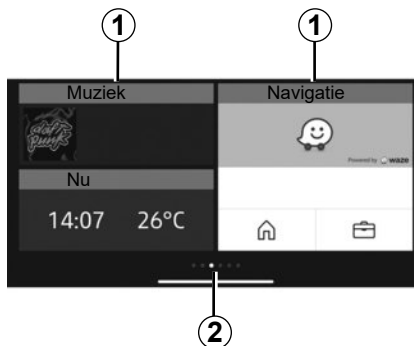

## Display

### Gepersonaliseerde startpagina

- 1 Toegang tot vastgemaakte applicaties.
- 2 pagina-aanduidingen.

**Opmerking:** u kunt de indeling van het beginscherm wijzigen. Zie het gedeelte “**Dacia Media Control**: parameters instellen”.

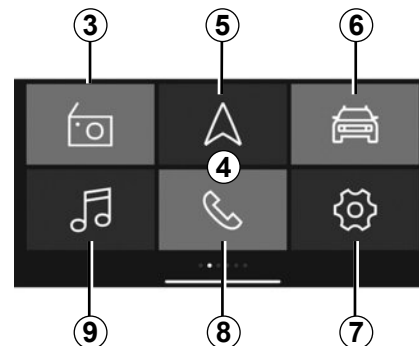

### Standaard 4 “Dacia Media Control” beginscherm

Op het standaard beginscherm worden de volgende menu's weergegeven:

- 3 “Radio”: radiobeheer.
- 5 “Navigatie”: navigatiebeheer.
- 6 Auto: beheer van uw brandstofverbruik, Driving Eco, enz.
- 7 Tijd inst.: beheer van de **Dacia Media Control**-instellingen van de applicatie.
- 8 Telefoon: beheer van telefoonfuncties.
- 9 “Multimedia”: beheer van multimediatelefonen.

## DACIA MEDIA CONTROL: ALGEMENE BESCHRIJVING (2/5)

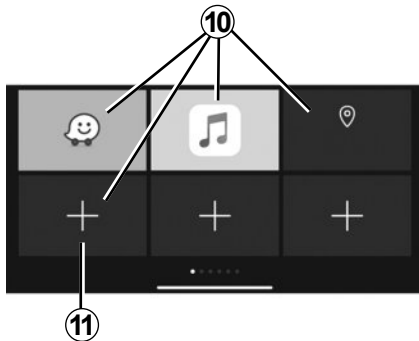

### Favorietenschermb

Gebruik de applicatie "Dacia Media Control" om snelkoppelingen naar favoriete functies toe te voegen:

- toepassingen;
- contactpersonen;
- "Dacia Media Control" functies;
- muziek;
- navigatie;
- ...

**10** Toegang tot een functie die eerder is aangeduid als favoriet.

**11** Toegang tot het favorietenbeheerschermb.

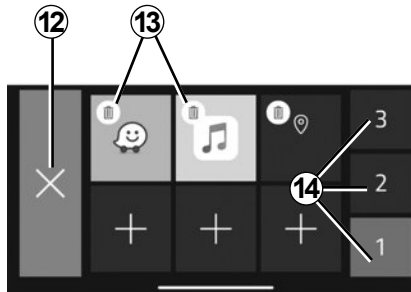

### Favorietenbeheerschermb

Druk op **11** om het scherm voor het beheer van uw favorieten te openen.

**12** Terug naar het vorige scherm.

**13** De favoriet wissen.

**14** Toegang tot de diverse favorietenbeheerschermb.

Regelmatig updaten van de applicatie "Dacia Media Control" wordt aanbevolen.

### De startpagina personaliseren

U kunt de "Dacia Media Control"-startpagina personaliseren. Hiervoor drukt u op de **11**-toets. U kunt ook op een willekeurige plek op de gepersonaliseerde startpagina drukken en deze vasthouden. Vervolgens schuift u een applicatie die onder aan het scherm beschikbaar is naar de gewenste locatie. Als u de applicatie naar een locatie schuift die al bezet is, wordt deze automatisch vervangen.

Uw handsfreesysteem is bedoeld om de communicatie te vergemakkelijken en de risicofactoren te beperken, maar kan deze nooit helemaal uitbannen.

Houd u altijd aan de wettelijke voorschriften van het land waarin u reist.

## DACIA MEDIA CONTROL: ALGEMENE BESCHRIJVING (3/5)

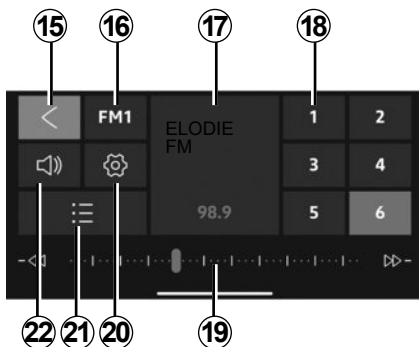

### Menu “Radio”

Met dit menu kunt u naar radiostations luisteren en de volgende functies instellen:

- 15 Teruggaan naar het hoofdmenu.
- 16 Keuze van frequentieband (FM, DR of AM).
- 17 Radio wordt nu afgespeeld.
- 18 Selectie van radiovoorkeuzes/favorieten.

**Opmerking: “Dacia Media Control”** vermeldt de voorkeuzes/favorieten van de autoradio.

19 Radiofrequentieband, informatie over radiofrequentie.

20 Naar de geluidsinstellingen.

21 Lijst met beschikbare zenders

22 Het volume beheren.

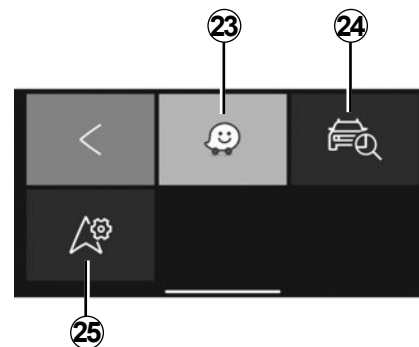

### Menu “Navigatie”

Het navigatiemenu bevat alle satellietnavigatiefuncties, wegenkaarten, verkeersinformatie, navigatieapplicaties en waarschuwingsgebieden. Het menu “Navigatie” levert de volgende functies:

- 23 Navigatieapplicatie om uw ritten te plannen.
- 24 Applicatie waarmee u de geolocatie van uw auto kunt bepalen.
- 25 Toegang tot de instellingen waarmee u een standaard navigatieapplicatie kunt instellen.

## DACIA MEDIA CONTROL: ALGEMENE BESCHRIJVING (4/5)

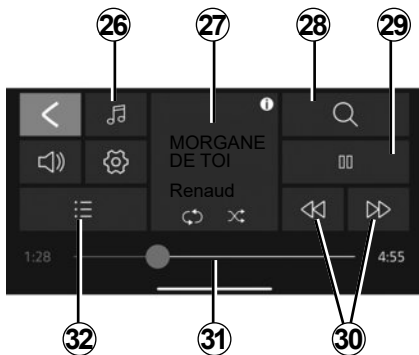

### Menu “Multimedia”

Het menu “Multimedia” bevat alle functies voor het afspelen van audiobestanden en de volgende functies:

- 26** Selecteren van de bron van het audiobestand.
- 27** Multimediabestand afspelen.
- 28** Zoeken naar een multimediabestand.
- 29** Afspelen/pauzeren.
- 30** Volgend/vorig bestand.
- 31** Schuifbalk, resterende tijd voor het multimediabestand dat momenteel wordt afgespeeld.
- 32** Afspeellijst selecteren.

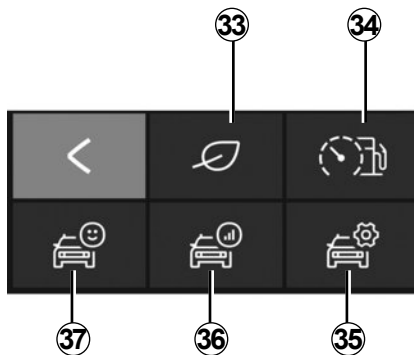

### Menu “Auto”

Het menu “Auto” wordt gebruikt om bepaalde apparatuur te beheren, zoals de boordcomputer en Driving eco. U beschikt over de volgende functies:

- 33** Openen van het menu Driving eco (de eco-score bekijken, en dergelijke).
- 34** Indicator voor rijgedrag of werkelijk verbruik.
- 35** Toegang tot instellingen en informatie.
- 36** Toegang tot uw “Trajectbalans”.
- 37** Toegang tot het instrumentenpaneel van de auto.

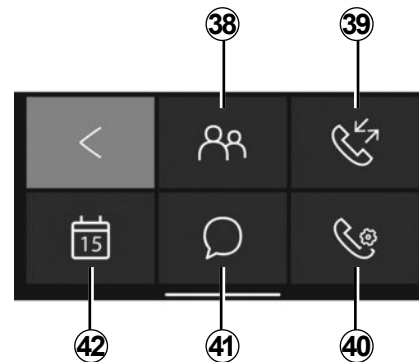

### Menu “Telefoon”

Het menu “Telefoon” ondersteunt hands-free gebruik van de telefoon en biedt de volgende functies:

- 38** Toegang tot uw namenlijst.
- 39** Toegang tot uw belgeschiedenis.
- 40** Toegang tot de “Telefoon”-menu-instellingen.
- 41** Toegang tot uw berichten.
- 42** Toegang tot de agenda.

## DACIA MEDIA CONTROL: ALGEMENE BESCHRIJVING (5/5)

### Herinnering telefoon vergeten

Als de motor en het audiosysteem zijn uitgeschakeld, krijgt u via de "Dacia Media Control"-toepassing op uw smartphone een waarschuwingsbericht en een geluidssignaal om u te laten weten dat uw telefoon nog in de auto ligt.

**Opmerking:** op sommige telefoons en tablets is de functie "Tekst-naar-spraak" beschikbaar. Het audiosysteem leest de berichten hardop voor.

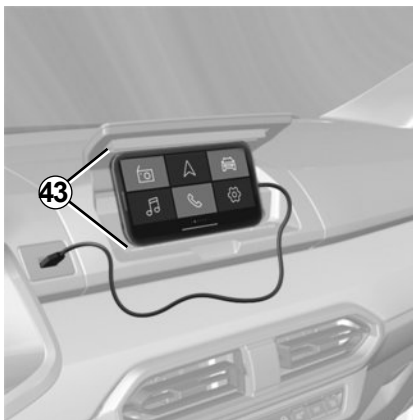

### Steun van de telefoon 43

Afhankelijk van de uitrusting kunt u de telefoon geactiveerd houden op de middenconsole door middel van de applicatie "Dacia Media Control" met de ergonomische uitrusting 43.

### Laden met de USB-poort

Door de USB-stekker van de telefoon aan te sluiten op de USB-poort kunt u de batterij opladen of onderhouden tijdens gebruik.

Regelmatig updaten van de applicatie "Dacia Media Control" wordt aanbevolen.

## DACIA MEDIA CONTROL: NAVIGATIEFUNCTIE (1/2)

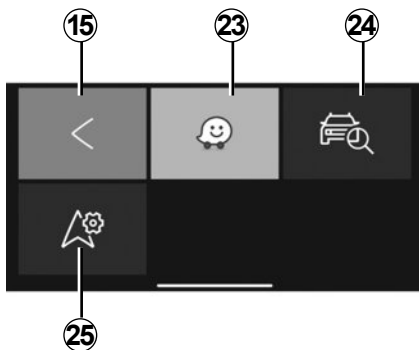

### „Navigatie”

Om naar het navigatiemenu te gaan vanuit het **Dacia Media Control**-startmenu, drukt u op toets Navigatie.

Het menu “Navigatie” bevat verschillende pictogrammen:

**15** Standaard terugkeren naar het hoofdmenu.

**23** Toegang tot de navigatieapp voor het beheren van uw gedefinieerde routes.

**24** Toegang tot de app “Go To My Car” om uw auto te lokaliseren.

**25** De door u gewenste navigatieapp standaard instellen.



### “Mijn auto vinden”

Met deze functie kunt u de geolocatie van uw auto bepalen, bijvoorbeeld om deze in een parkeergarage te vinden. Druk in het menu “Navigatie” op **24** “Go To My Car”.

Om uw auto te vinden, kunt u:

- vul het veld “Parkeeradres van de auto” in;
- druk op de knop “Naar mijn auto gaan” om de navigatie te starten in voetgangersmodus naar het vooraf ingestelde adres.

**Opmerking:** deze functie is uitsluitend beschikbaar en operationeel buiten de auto. Als uw auto tussen het tijdstip van de registratie van de GPS-positie en het tijdstip waarop u hem wilt terugvinden door een derde verplaatst is, kan de toepassing de huidige positie niet vinden.



Voer deze verstellingen uitsluitend uit als de auto stilstaat.

## DACIA MEDIA CONTROL: NAVIGATIEFUNCTIE (2/2)



### “Navigatie-instellingen”

Hiermee stelt u de navigatietoepassing van uw keuze in als standaard.

Druk in het menu “Navigatie” op “Navigatie-instellingen” **25** en selecteer vervolgens de navigatieapp die u wilt gebruiken, in de lijst met suggesties.



Voer deze verstellingen uitsluitend uit als de auto stilstaat.

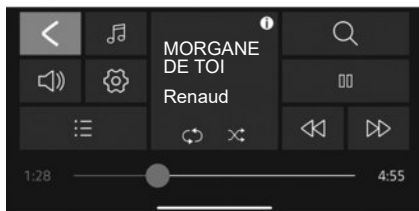

## “Multimedia”

Om naar het multimediamenü te gaan vanuit het **Dacia Media Control**-startmenü, drukt u op toets Multimedia.

**Opmerking:** Als u alle functies van het menü “Multimedia” wilt gebruiken, moet u met uw Bluetooth®-smartphone of -tablet een verbinding met het audiosysteem maken.

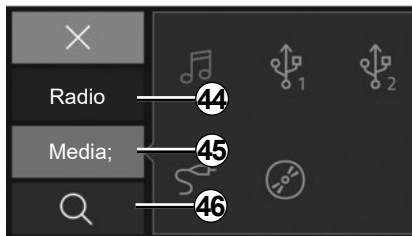

## “Bron instellen”

Druk op **26** “Multimedia” om het bronkeuzemenü voor multimediabestanden te openen. U kunt dit menü gebruiken om de volgende bron te selecteren:

**44** “Radio”: menü waarmee beschikbare radiozenders kunnen worden geselecteerd.

**45** “Media”: menü waarmee bronnen kunnen worden geselecteerd die op het audiosysteem zijn aangesloten.

**46** Zoeken.

## “Radio”

Met dit menü kunt u naar radiostations luisteren en de volgende functies instellen:

- een frequentie selecteren: “FM”, “DR” of “AM”;
- een radiozender kiezen via drie zoekmethoden (“Handmatig”, “Lijst” of “Frequentie”);
- een station zoeken met behulp van het ingebouwd slim toetsenbord;
- luisteren naar opgeslagen stations;
- de tekstinformatie weergeven van bepaalde “FM”-, “DR”- of “AM”-radiozenders terwijl u hiernaar luistert.

Zie het hoofdstuk “De radio beluisteren” voor meer informatie.



## DACIA MEDIA CONTROL: MULTIMEDIAFUNCTIE (2/3)

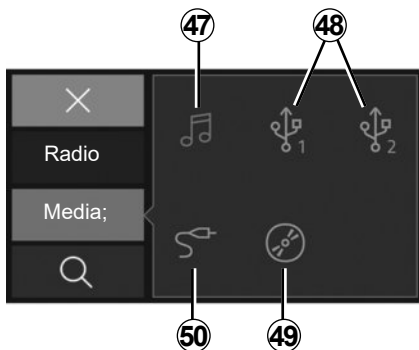

### “Media”

Via dit menu kunt u muziek vanaf een externe bron beluisteren. Een aangesloten bron uit de volgende lijst kiezen om toegang te krijgen tot de audiobestanden.

- 47 Multimediabestanden openen die op de smartphone zijn opgeslagen.
- 48 Multimediabestanden openen die op een MP3-speler of een USB.-apparaat zijn opgeslagen.
- 49 Multimediabestanden openen die op een CD zijn opgeslagen (afhankelijk van de uitrusting).
- 50 Multimediabestanden openen op een bron die op de Jack-aansluiting van het audiosysteem is aangesloten.

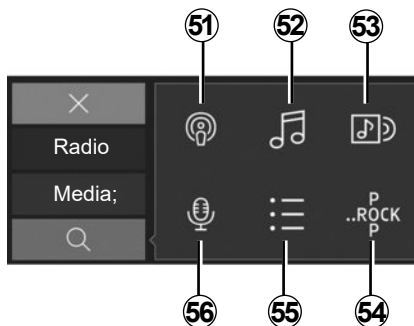

### “Zoeken”

U kunt de functie via het multimediamenu activeren door op het pictogram “Zoeken” te drukken 28.

U kunt dit menu gebruiken om een multimediabestand te zoeken op de geselecteerde externe audiobron.

De volgende zoekopdrachten kunnen worden uitgevoerd:

- 51 Zoeken op podcast.
- 52 Zoeken op titel.
- 53 Zoeken op album.
- 54 Zoeken op genre.
- 55 Zoeken op afspeellijsten.
- 56 Zoeken op artiest.

**Opmerking:** u kunt enkel de beschikbare bronnen selecteren. De niet-beschikbare bronnen worden in het grijs weergegeven.

## DACIA MEDIA CONTROL: MULTIMEDIAFUNCTIE (3/3)



### Afspeellijst

U kunt de functie via het multimediamenu activeren door op "Afspeellijst" te drukken **32**.

Via dit menu hebt u toegang tot uw persoonlijke afspeellijsten.



### "Multimedia-instellingen"

U kunt de functie via het multimediamenu activeren door op "Multimedia-instellingen" te drukken **20**.

In dit menu kunnen de volgende parameters worden ingesteld:

- "Balans/Fader";
- "Bas/hoge tonen";
- Volume Bluetooth®;
- AUX In;
- "TA";
- "Dig. onderbr.";
- "De FM-lijst bijwerken";
- "De DR-lijst bijwerken";
- "Ringtone-volume";
- "Beltoon";
- Standaardinstellingen.



Voer deze verstellingen uitsluitend uit als de auto stilstaat.

## DACIA MEDIA CONTROL: BOORDFUNCTIE (1/2)

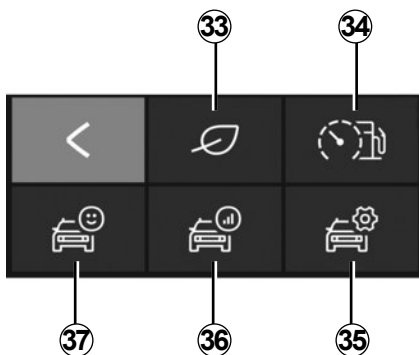

“Auto”

Om naar het Auto-menu te gaan vanuit het **Dacia Media Control**-startmenu, drukt u op toets Auto.

Het menu “Auto” bevat verschillende pictogrammen:

**33** Het menu Driving Eco openen.

**34** Indicator voor direct verbruik en rijgedrag.

**35** Toegang tot de instellingen voor het menu “Auto” vanuit de app.

**36** Toegang tot het record van uw laatste reis.

**37** Toegang tot de gegevens in het instrumentenpaneel van uw auto.

**Opmerking:** als u alle functies van het menu “Auto” wilt gebruiken, moet u met uw Bluetooth®-telefoon of -tablet een verbinding met het audiosysteem maken.



« Driving Eco »

Met deze functie kunt u een algehele, real-time score met betrekking tot uw rijstijl weergeven.

Deze score houdt rekening met de volgende criteria:

- de vaartvermeerderingen;
- het vermogen om tijdig te kunnen remmen;
- naleving van schakelen.

Het is mogelijk om op het einde van al uw trajecten een globale score en gepersonaliseerd advies te verkrijgen.

U kunt ook de volgende informatie raadplegen:

- de afgelegde afstand zonder verbruik
- de scores van de tien laatste trajecten

**Opmerking:**

- afhankelijk van de telefoon, neemt de “Driving Eco”-app uw scores niet meer op de achtergrond op.
- druk op de knop “Audio std.” op het instrumentenpaneel om een nieuwe rit te starten zodra de app is gestart.

Een route van minder dan 400 m wordt niet in aanmerking genomen. Als er minder dan vier uur verstrijkt tussen het stilleggen en weer opstarten van de motor, gaat de applicatie verder met de route zoals vóór het stilleggen.



Voer deze verstellingen uitsluitend uit als de auto stilstaat.

## DACIA MEDIA CONTROL: BOORDFUNCTIE (2/2)



### “Indicator voor direct verbruik en rijgedrag”

Gebruik deze functie om uw directe brandstofverbruik te bekijken in vergelijking met het gemiddelde verbruik van uw auto en om uw rijgedrag te observeren.



### “Instellingen”

Met deze functie gaat u naar de instellingen voor het menu “Auto” en maakt het mogelijk om bepaalde opties in te stellen.



### “Trajectbalans”

Met deze functie kunt u uw rijstijl tijdens uw vorige ritten beoordelen:

- de vaartvermeerderingen;
- schakelen;
- anticipatie;
- ...



### “Instrumentenpaneel”

Deze functie geeft u toegang tot de diverse gegevens die in het instrumentenpaneel zijn vastgelegd, zoals:

- gemiddelde snelheid;
- het gemiddeld verbruik;
- totale afstand;
- afgelegde afstand sinds laatste reset;
- ...

## DACIA MEDIA CONTROL: TELEFOONFUNCTIE (1/2)

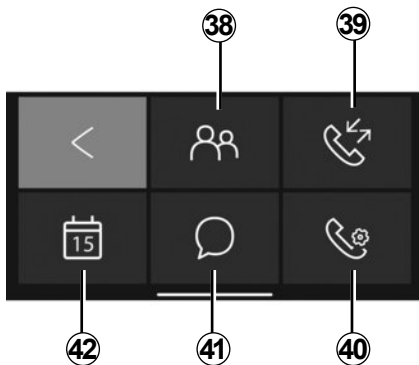

“Telefoon”

Om naar het Telefoon-menu te gaan vanuit het **Dacia Media Control**-startmenu, drukt u op toets Telefoon.

Het menu “Telefoon” bevat verschillende pictogrammen:

**38** Toegang tot het telefoonboek.

**39** Toegang tot uw belgeschiedenis.

**40** Toegang tot de “Telefoon”-menu-instellingen.

**41** Toegang tot berichten op uw smartphone of tablet.

**42** Toegang tot uw “Agenda”.

**Opmerking:** u kunt naar uw voicemail luisteren door toets “1” op het toetsenblok op het radiofront in te drukken en ingedrukt te houden.

Druk eerste op toets “1” op het toetsenblok op het radiofront en houdt de toets ingedrukt om het voicemailnummer voor uw telefoon op te slaan.



“Telefoonboek”

Druk op het pictogram “Telefoonboek” om de lijst met contactpersonen op de Bluetooth®-telefoon te openen.

Nadat u het audiosysteem met behulp van draadloze Bluetooth®-technologie met uw Bluetooth®-telefoon hebt verbonden, zijn de nummers van de namenlijst vanuit de “**Dacia Media Control**”-app toegankelijk.

Selecteer de contactpersoon (als de contactpersoon meerdere nummers heeft, wordt u gevraagd om het te bellen nummer te kiezen), deze contactpersoon wordt automatisch gebeld zodra u op het nummer klikt. Als een adres is gekoppeld aan een contactpersoon, kunt u de navigatie-applicatie starten. Om een nummer te selecteren, drukt u op het navigatiepictogram en navigeert u naar het opgeslagen adres.

**Opmerking:** om door de lijst met contactpersonen te scrollen, swipet u omhoog op het scherm van uw smartphone.

## DACIA MEDIA CONTROL: TELEFOONFUNCTIE (2/2)



### “Oproepgeschiedenis”

Gebruik de belgeschiedenis om het volgende te raadplegen:

- uitgaande oproepen,
- gemiste oproepen;
- binnenkomende telefoongesprekken.

Als u de belgeheugenlijst weergeeft, ziet u de contactpersonen in volgorde van de meest recente tot de oudste.

Als u door het oproeplogboek wilt navigeren, swipet u omhoog op het scherm van uw smartphone.

Als u een oproep vanuit de oproepgeschiedenislijst wilt starten, selecteert u de gewenste contactpersoon in de lijst.



Het is raadzaam om de auto te stoppen om een nummer in te voeren of een contactpersoon te zoeken.



### Instellingen telefoon

Met deze functie gaat u naar de instellingen voor het menu Telefoon en kunt u bepaalde opties instellen.



### “Boodschappen”

Met de “Berichten”-functie kunt u de ontvangen tekstberichten lezen en/of beluisteren terwijl de “Dacia Media Control”-app in gebruik is.

**Opmerking:** om door de lijst met berichten te scrollen, swipet u omhoog op het scherm van uw smartphone.

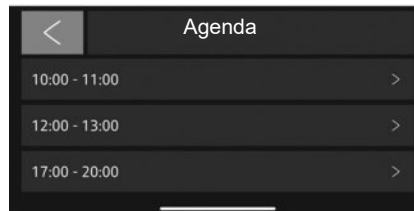

### “Agenda”

Met de Agendafunctie hebt u toegang tot alle taken (afspraken en gebeurtenissen van die dag, enz.) die in de agenda van uw telefoon of tablet zijn opgeslagen. Als er een adres is gekoppeld aan een gebeurtenis, kunt u de navigatie-app starten om naar deze plaats te navigeren.

Om een nummer te selecteren, drukt u op het navigatiepictogram en navigeert u naar het opgeslagen adres.

## DACIA MEDIA CONTROL: PARAMETERS INSTELLEN (1/2)

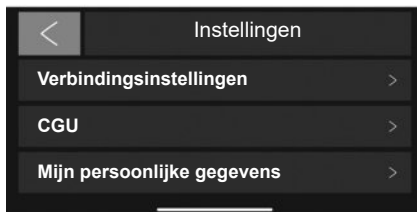

### “Instellingen”

Als u het menu Instellingen wilt openen, kiest u “Instellingen” in het standaard “**Dacia Media Control**” hoofdmenu.

Met “Instellingen” van het “**Dacia Media Control**”-systeem kunt u het volgende bewerken of bekijken:

- voer de app **Dacia Media Control** meteen na verbinding met het audiosysteem automatisch uit;

- informatie over uw gebruikersaccount;
- de algemene voorwaarden;
- de verbinding met het audiosysteem;
- het instructietutorial voor de app;
- de snelkoppelingsknop om terug te gaan naar de **Dacia Media Control** app;
- standaardinstellingen terugzetten;
- welke **Dacia Media Control**-versie is geïnstalleerd op uw telefoon;
- de Bluetooth® verbinding (automatisch of handmatig);
- ...

## Verbindingsinstellingen

### Koppelen

Met deze functie kunt u Bluetooth® activeren op uw telefoon en zoeken naar het **MY CAR**-audiosysteem.

### “Dacia Media Control starten”

Vink deze optie aan om het automatisch starten van de applicatie in of uit te schakelen zodra de verbinding met het audiosysteem van uw auto tot stand is gekomen.

### “CGU”

Met deze optie kunt u de algemene voorwaarden lezen.

## DACIA MEDIA CONTROL: PARAMETERS INSTELLEN (2/2)

### “Mijn persoonlijke gegevens”

Met deze optie kunt u informatie over de bescherming van persoonsgegevens bekijken.

### Support

Met deze optie kunt u de gegevens bekijken die nodig zijn voor ondersteuning door de fabrikant.

### Cursus

Met deze functie kunt u de gebruiksinstructies voor de **Dacia Media Control**-applicatie bekijken.

### Standaardinstellingen

Met deze optie gaat u terug naar de standaardinstellingen.

### “De informatie van Dacia Media Control activeren”

Schakel het vakje in om de weergave van de applicatiesneltoets in of uit te schakelen. Deze functie is alleen beschikbaar op Android smartphones en systeemtoestemming is vereist. De knop ziet u alleen als u niet in de “**Dacia Media Control**”-applicatie bent. Als u op de sneltoets drukt, wordt de “**Dacia Media Control**”-applicatie geopend.

### “Statistieken volgen”

Met deze functie kunt u de gegevensoverdracht naar een speciaal statistisch hulpmiddel in- of uitschakelen.

### “Versie mediabediening”

Deze functie wordt standaard grijs weergegeven, en kan worden gebruikt om de versie van de applicatie die op uw smartphone is geïnstalleerd te bekijken.



Voer deze verstellingen uitsluitend uit als de auto stilstaat.



## STORINGEN (1/2)

Beschrijving	Mogelijke oorzaken	Oplossingen
Er is geen enkel geluid hoorbaar.	Het volume staat op minimum of gedempt.	Zet het volume harder of schakel demping uit.
Het audiosysteem werkt niet en het display licht niet op.	Het audiosysteem staat uit.	Zet het audiosysteem aan.
	De zekering van het audiosysteem is doorgebrand.	Vervang de zekering (zie het hoofdstuk "Zekeringen" in het instructieboekje van de auto).
Het audiosysteem werkt niet, maar het display licht op.	Het volume is op het minimum ingesteld.	Druk op <b>19</b> of draai aan <b>1</b> .
	Kortsluiting op de luidsprekers.	Raadpleeg een merkdealer.
Er komt geen enkel geluid uit de luidspreker linker- of rechterluidspreker.	De instelling van de balans (links / rechts) is niet correct.	Stel de balans correct in.
	Luidspreker niet aangesloten.	Raadpleeg een merkdealer.
Slechte of geen radio-ontvangst.	De auto is te ver van de zender waarop de radio is afgestemd (achtergrondruis en storingen).	Zoek een andere zender waarvan het signaal plaatselijk beter ontvangen wordt.
	De ontvangst wordt gestoord door signalen van de motor.	Raadpleeg een merkdealer.
	De antenne is beschadigd of is niet aangesloten.	Raadpleeg een merkdealer.

## STORINGEN (2/2)

Beschrijving	Mogelijke oorzaken	Oplossingen
De telefoon kan niet verbonden worden met het systeem.	<ul style="list-style-type: none"><li>– Uw telefoon is uit.</li><li>– De accu van uw telefoon is leeg.</li><li>– Uw telefoon is niet van tevoren gekoppeld aan het handsfree telefoonsysteem.</li><li>– De Bluetooth® van uw telefoon en van het systeem zijn niet geactiveerd.</li><li>– De telefoon is niet geconfigureerd om het verbindingsverzoek van het audiosysteem te accepteren.</li></ul>	<ul style="list-style-type: none"><li>– Zet uw telefoon aan.</li><li>– Laad de accu van uw telefoon op.</li><li>– Koppel uw telefoon aan het handsfree telefoonsysteem.</li><li>– Schakel de Bluetooth® van uw telefoon en van het systeem in.</li><li>– Configureer de telefoon zo dat het verbindingsverzoek van het audiosysteem wordt geaccepteerd.</li></ul>
De Bluetooth® audiospeler maakt geen verbinding met het systeem.	<ul style="list-style-type: none"><li>– Uw audiospeler is uit.</li><li>– De accu van uw audiospeler is leeg.</li><li>– Uw audiospeler is niet van tevoren gekoppeld aan het audiosysteem.</li><li>– De Bluetooth® van uw audiospeler en van het audiosysteem zijn niet geactiveerd.</li><li>– De draagbare audiospeler is niet geconfigureerd om het verbindingsverzoek van het audiosysteem te accepteren.</li><li>– De muziek is niet gestart vanaf uw audiospeler.</li></ul>	<ul style="list-style-type: none"><li>– Zet uw audiospeler aan.</li><li>– Laad de accu van uw audiospeler op.</li><li>– Koppel uw audiospeler aan het audiosysteem.</li><li>– Schakel de Bluetooth® van uw audiospeler en van het audiosysteem in.</li><li>– Configureer de audiospeler om het verzoek om verbinding te maken met uw systeem te accepteren.</li><li>– naargelang de mate van compatibiliteit van uw telefoon, kan het nodig zijn de muziek te starten vanaf uw audiospeler.</li></ul>
De boodschap "Accu zwak" verschijnt.	Door langdurig gebruik van uw handsfree telefoonsysteem ontleedt de accu van uw telefoon sneller.	Laad de accu van uw telefoon op.

# ALFABETISCHE INHOUDSOPGAVE (1/2)

**4**  
4-wiel aandrijving (4WD) ..... NL.75

**A**  
aan ..... NL.14

**B**  
bandbreedte ..... NL.17 – NL.18, NL.21 – NL.22

Bediening van Dacia-media  
algemene beschrijving ..... NL.11, NL.61 → NL.65  
instellingen aanpassen ..... NL.75 – NL.76  
multimediafunctie ..... NL.68 → NL.70  
navigatiefunctie ..... NL.66 – NL.67  
telefoonfunctie ..... NL.73 – NL.74  
voertuigfunctie ..... NL.71 – NL.72

bellen ..... NL.43, NL.47  
Bluetooth verbinding ..... NL.32 → NL.37  
Bluetooth® ..... NL.12 – NL.13

**C**  
communicatie ..... NL.45, NL.49

**D**  
display ..... NL.4 → NL.10  
draadloze lader ..... NL.50 – NL.51

**F**  
frequentievolgving AF-RDS ..... NL.20, NL.23  
frontpanelen en stuurwielbediening ..... NL.4 → NL.10

**G**  
geluidsonderbreking ..... NL.14  
gesprek ontvangen ..... NL.43, NL.47  
gespreksvolume ..... NL.45, NL.49

**H**  
handsfree telefoonset ..... NL.12 – NL.13  
hulpbron ..... NL.24, NL.28

**I**  
i Verkeer ..... NL.53, NL.58  
instellingen  
audio ..... NL.52, NL.57

**K**  
kiezen van de bron ..... NL.14  
knoppen ..... NL.4 → NL.10

**N**  
namenlijst van de telefoon ..... NL.43, NL.47

**O**  
oproep-info ..... NL.43, NL.47

**Q**  
QR-code ..... NL.11

**R**  
radio  
automatisch in geheugen zetten van de stations... NL.17 – NL.18,  
NL.21 – NL.22  
automatische werking ..... NL.17 – NL.18, NL.21 – NL.22  
handbediening ..... NL.17 – NL.18, NL.21 – NL.22  
station kiezen ..... NL.17 – NL.18, NL.21 – NL.22  
voorkeuze van stations ..... NL.17 – NL.18, NL.21 – NL.22  
radio-text ..... NL.56, NL.60  
RDS ..... NL.12

**S**  
spraakherkenning ..... NL.16  
starten ..... NL.14  
storingen ..... NL.77 – NL.78

**T**  
taal  
wijzigen ..... NL.53, NL.58  
telefoon aansluiten ..... NL.36, NL.38  
telefoon koppelen ..... NL.32 → NL.37  
telefoon loskoppelen ..... NL.34, NL.37

## ALFABETISCHE INHOUDSOPGAVE (2/2)

telefoon verwijderen ..... NL.34, NL.37  
tijd  
    regeling ..... NL.53, NL.58

### U

uit ..... NL.14  
USB  
    audiobron ..... NL.12 – NL.13  
usb-aansluiting ..... NL.24, NL.28

### V

verbinding  
    mislukt ..... NL.39, NL.41  
verbinding met een telefoon verbreken ..... NL.40, NL.42  
volume ..... NL.14  
voorzorgsmaatregelen voor het gebruik ..... NL.2 – NL.3

# Sommario

Precauzioni d'uso . . . . .	I.2
Presentazione dei comandi . . . . .	I.4
Comandi multimediali Dacia: Introduzione . . . . .	I.11
Descrizione generale . . . . .	I.12
Operazione . . . . .	I.14
Utilizzare il riconoscimento vocale . . . . .	I.16
Ascoltare la radio . . . . .	I.17
Sorgenti audio ausiliarie . . . . .	I.24
Associare/disassociare un telefono . . . . .	I.32
Connettere/disconnettere un telefono . . . . .	I.38
Effettuare/ricevere una chiamata . . . . .	I.43
Caricabatteria . . . . .	I.50
Impostazioni sistema . . . . .	I.52
Comandi multimediali Dacia: descrizione generale . . . . .	I.61
Comandi multimediali Dacia: funzione di navigazione . . . . .	I.66
Comandi multimediali Dacia: funzione multimediale . . . . .	I.68
Comandi multimediali Dacia: funzioni del veicolo . . . . .	I.71
Comandi multimediali Dacia: funzioni telefono . . . . .	I.73
Comandi multimediali Dacia: regolazione delle impostazioni . . . . .	I.75
Anomalie di funzionamento . . . . .	I.77

Tradotto dal francese. La riproduzione o la traduzione, anche parziale, sono proibite senza previa autorizzazione scritta del costruttore del veicolo.

## PRECAUZIONI D'USO (1/2)

È tassativo seguire le precauzioni riportate in basso durante l'utilizzo del sistema per motivi di sicurezza o di rischio di danneggiamento dei materiali. Rispettate obbligatoriamente le leggi vigenti nel paese in cui vi trovate.



### **Precauzioni riguardanti la manipolazione del sistema audio**

- Manipolate i comandi (nel frontalino o al volante) e consultate le informazioni sullo schermo quando le condizioni del traffico lo permettono.
- Regolate il volume sonoro ad un livello moderato che permetta di ascoltare i rumori circostanti.

### **Precauzioni materiali**

- Non effettuate alcuna operazione di smontaggio o modifica del sistema per evitare di danneggiare il materiale o il rischio di ustioni.
- In caso di cattivo funzionamento ed in caso di necessità di smontaggio, abbiate cura di rivolgervi al rappresentante del costruttore.
- Non utilizzare prodotti a base di alcool e/o polverizzazione fluidi sull'area.

### **Precauzioni riguardanti il telefono**

- Alcune leggi regolamentano l'utilizzo del telefono in auto. Esse non autorizzano quindi l'utilizzo del sistema di telefonia vivavoce in qualsiasi situazione di guida: il conducente deve essere padrone del volante.
- Telefonare mentre si è alla guida rappresenta un grosso fattore di distrazione e di rischio, questo per tutte le fasi di utilizzo (composizione numero, telefonata, ricerca di una voce in rubrica ...).

### **Manutenzione del frontalino**

- Utilizzate un panno morbido e se necessario un pò d'acqua saponata. Sciacquate con un panno morbido leggermente umido, poi asciugate con un panno morbido asciutto.
- Non fate pressione sul display del frontalino, né usate prodotti contenenti alcol.

## PRECAUZIONI D'USO (2/2)



### Protezione dei dati personali

I dati relativi all'utente sono recuperati tramite il veicolo. Questi vengono elaborati dal produttore, in qualità di trasformatore, in conformità con le normative vigenti.

#### I dati personali possono essere utilizzati per:

- migliorare e ottimizzare l'uso del veicolo e dei servizi associati;
- migliorare il piacere di guida e l'esperienza a bordo;
- migliorare la sicurezza stradale e i sistemi di manutenzione preventiva;
- migliorare i sistemi di guida assistita;
- offrire servizi a valore aggiunto relativi al veicolo.

Il costruttore prende tutte le precauzioni necessarie per garantire che i dati personali siano elaborati in totale sicurezza.

Per maggiori informazioni sull'utilizzo dei dati e sui diritti dell'utente, visitare il sito Web del produttore.

La descrizione dei modelli, indicati in questo libretto, è stata stabilita a partire dalle caratteristiche tecniche note alla data di redazione del presente documento. **Il libretto di istruzioni raggruppa tutte le funzioni esistenti per i modelli descritti. La loro presenza dipende dal modello della dotazione, dalle opzioni scelte e dal paese di commercializzazione. Allo stesso modo, in questo libretto possono essere descritte funzionalità che verranno rese disponibili nel corso dell'anno. Le schermate presenti sul libretto d'istruzioni sono del tipo non-contrattuali. Il QR Codes può essere utilizzato per visualizzare i video online.** A seconda della marca e del modello del vostro telefono, alcune funzioni potrebbe essere completamente o parzialmente incompatibili con il sistema multimediale del vostro veicolo.

All'interno del manuale, il rappresentante del marchio è quello del costruttore del veicolo.

# PRESENTAZIONE DEI COMANDI (1/7)

## Autoradio con display centrale

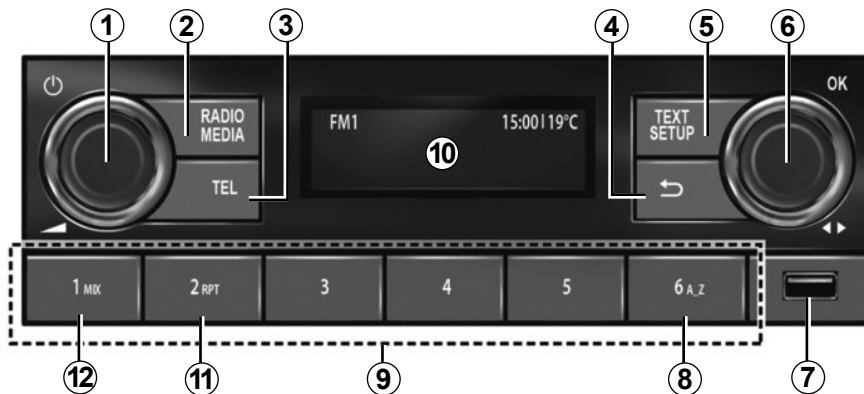

## Comandi al volante

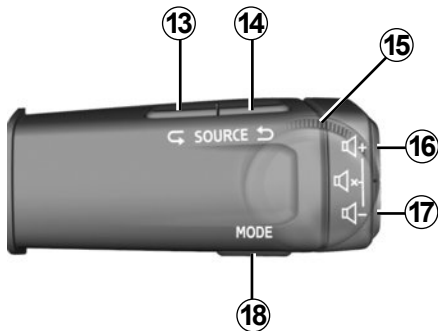

## Comandi al volante

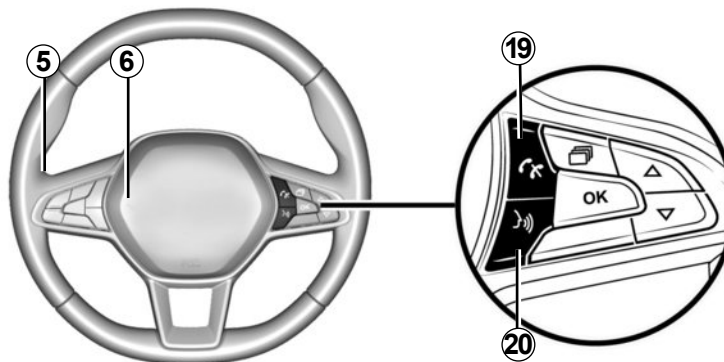



## PRESENTAZIONE DEI COMANDI (2/7)

	Funzione AUDIO	Funzione TELEFONIA
1	<ul style="list-style-type: none"> <li>– <b>Premere:</b> per accendere/spegnere l'autoradio;</li> <li>– <b>Ruotare:</b> per regolare il volume.</li> </ul>	
2	<ul style="list-style-type: none"> <li>– <b>Premere brevemente:</b> per riprodurre automaticamente la sorgente selezionata da FM → DR → AM → USB → Audio BT;</li> <li>– <b>Tenere premuto:</b> per aggiornare l'elenco delle stazioni radio disponibili (FM e DR).</li> </ul>	
3		<ul style="list-style-type: none"> <li>– <b>Premere:</b> per accedere al menu “Telefono”; chiamare il numero visualizzato;</li> </ul>
4	<ul style="list-style-type: none"> <li>– <b>Premere brevemente:</b> per tornare alla vista del menu precedente o per annullare l'azione corrente;</li> <li>– <b>Tenere premuto:</b> per tornare al menu principale.</li> </ul>	
5	<ul style="list-style-type: none"> <li>– <b>Premere brevemente:</b> funzione “Setup” (Impostazioni): per accedere al menu delle impostazioni personalizzate;</li> <li>– <b>Tenere premuto:</b> funzione “Text” (Testo): FM, DR: per visualizzare le informazioni supplementari che le stazioni radio trasmettono con i relativi programmi o bollettini.</li> </ul>	<ul style="list-style-type: none"> <li>– <b>Tenere premuto:</b> funzione “Text” (Testo): per visualizzare il telefono collegato.</li> </ul>
6	<ul style="list-style-type: none"> <li>– <b>Premere:</b> per confermare un'azione; per visualizzare l'elenco delle stazioni radio (preferiti + elenco);</li> <li>– <b>Ruotare:</b> DR: per cambiare la stazione radio; FM e AM: per eseguire la ricerca manuale; BT e USB: per saltare un brano.</li> </ul>	<ul style="list-style-type: none"> <li>– <b>Premere:</b> per rispondere/terminare una chiamata o per selezionare le opzioni di chiamata;</li> <li>– <b>Ruotare:</b> per scorrere la rubrica e il registro delle chiamate.</li> </ul>
7	<p>Presenza USB per un lettore MP3 o sorgenti audio ausiliarie.</p>	<p>Per accedere al contenuto del telefono senza connessione Bluetooth® (a seconda del telefono).</p>

## PRESENTAZIONE DEI COMANDI (3/7)

	Funzione AUDIO	Funzione TELEFONIA
8	Per eseguire una ricerca nell'elenco musicale utilizzando le lettere.	
9	<ul style="list-style-type: none"> <li>– <b>Premere brevemente</b> (1-6): per richiamare una stazione radio memorizzata;</li> <li>– <b>Tenere premuto</b> (1-6): per memorizzare una stazione radio.</li> </ul>	
10	Schermata del display di controllo del funzionamento dell'autoradio.	
11	<b>RPT</b> : ripetizione della riproduzione della playlist audio.	
12	<b>MIX</b> : riproduzione casuale della playlist audio.	
13 e 14	Scorrere le sorgenti audio per selezionare FM → DR → AM → USB → Audio BT.	
15	<b>Ruotare:</b> <ul style="list-style-type: none"> <li>– FM e AM: per eseguire una ricerca automatica/rapida;</li> <li>– DR, Audio BT e USB: per cambiare la stazione radio o il brano;</li> <li>– Alto/basso.</li> </ul>	<b>Ruotare:</b> <ul style="list-style-type: none"> <li>– scorrere le azioni suggerite (riagganciare, mettere la chiamata in attesa, passare alla modalità vivavoce, visualizzare la tastiera digitale).</li> </ul>
16 e 17	Regolare progressivamente il volume della sorgente audio in riproduzione.	
16 + 17	<ul style="list-style-type: none"> <li>– Attivare/disattivare l'audio dell'autoradio;</li> <li>– Mettere in pausa/riprodurre un brano riprodotto da un lettore audio portatile Bluetooth® o da un lettore audio USB.</li> </ul>	

## PRESENTAZIONE DEI COMANDI (4/7)

	Funzione AUDIO	Funzione TELEFONIA
18	Con supporto USB /Bluetooth® : – <b>premere brevemente</b> : riproduzione “Repeat” (A ciclo); – <b>tieni premuto</b> : riproduzione casuale “Mix”.	– <b>Premere brevemente</b> : per confermare una selezione dalla rubrica o dal registro chiamate; – <b>Tenere premuto</b> : per tornare al menu principale.
19		Alla ricezione di una chiamata: – <b>Premere brevemente</b> : per rispondere alla chiamata; – <b>Tenere premuto</b> : per terminare/rifiutare la chiamata.
20	– <b>Premere brevemente</b> : per attivare il riconoscimento vocale; – <b>Premere brevemente</b> : per disattivare il riconoscimento vocale.	

# PRESENTAZIONE DEI COMANDI (5/7)

## Autoradio con display sul quadro della strumentazione



### Comandi al volante

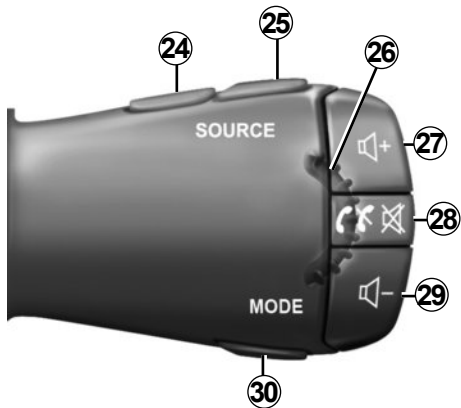

### Comandi al volante

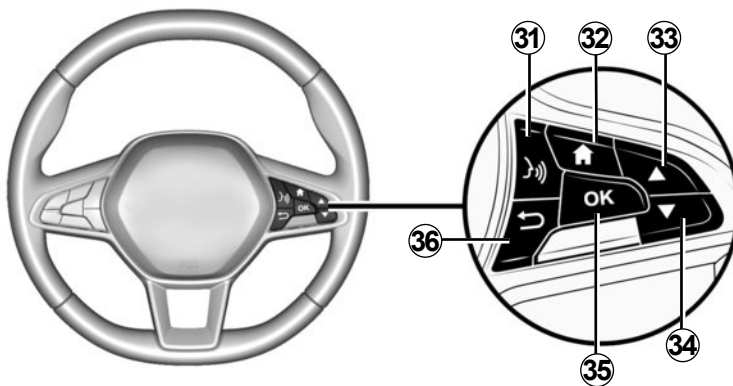

## PRESENTAZIONE DEI COMANDI (6/7)

	Funzione AUDIO	Funzione TELEFONIA
21	Punto informativo: ora, connettività, informazioni telefoniche, temperatura esterna.	
22	Menu principale per le funzioni multimediali (dall'alto verso il basso nell'ordine seguente: veicolo, radio, musica/audio, telefono, impostazioni).	
23	Punto del computer di bordo del veicolo.	
24 e 25	Scorrere le sorgenti audio per selezionare FM → DR → AM → USB → Audio BT.	
26	<p><b>Ruotare:</b></p> <ul style="list-style-type: none"> <li>– DR, Audio BT e USB: per cambiare la stazione radio o il brano;</li> <li>– Alto/basso.</li> </ul>	<p><b>Ruotare:</b></p> <ul style="list-style-type: none"> <li>– scorrere le azioni suggerite (riagganciare, mettere la chiamata in attesa, passare alla modalità vivavoce, visualizzare la tastiera digitale) tranne quando è in corso una chiamata;</li> <li>– scorrere il menu di ricerca rapida della rubrica.</li> </ul>
27 e 29	Regolare progressivamente il volume della sorgente audio in riproduzione.	
28	<ul style="list-style-type: none"> <li>– <b>Premere brevemente:</b> <ul style="list-style-type: none"> <li>– accendere il sistema audio.</li> <li>– Interrompere il suono della sorgente radio in ascolto;</li> <li>– Disattivare l'audio e mettere in pausa lettore Bluetooth® , il lettore USB , MP3 o il lettore audio portatile.</li> </ul> </li> <li>– <b>Tenere premuto:</b> per spegnere il sistema audio.</li> </ul>	<ul style="list-style-type: none"> <li>– <b>Tenere premuto:</b> per richiamare l'ultimo numero.</li> </ul> <p>Alla ricezione di una chiamata:</p> <ul style="list-style-type: none"> <li>– <b>Premere brevemente:</b> per rispondere alla chiamata;</li> <li>– <b>Tenere premuto:</b> per rifiutare la chiamata.</li> </ul> <p>Nel corso di una chiamata: per terminare la telefonata in corso.</p>

## PRESENTAZIONE DEI COMANDI (7/7)

	Funzione AUDIO	Funzione TELEFONIA
30	<p>Modificare la modalità di visualizzazione ed effettuare la ricerca delle stazioni radio FM-DR-AM:</p> <ul style="list-style-type: none"> <li>– Modalità Elenco;</li> <li>– Modalità Dettagli (per la frequenza corrente);</li> <li>– Modalità Manuale.</li> </ul> <p>Con supporto USB /Bluetooth® :</p> <ul style="list-style-type: none"> <li>– <b>premere brevemente</b>: riproduzione “Repeat” (A ciclo);</li> <li>– <b>tieni premuto</b>: riproduzione casuale “Mix”.</li> </ul>	
31	<ul style="list-style-type: none"> <li>– <b>Premere brevemente</b>: per attivare il riconoscimento vocale;</li> <li>– <b>Premere brevemente</b>: per disattivare il riconoscimento vocale.</li> </ul>	
32	Ritorno al menu principale.	
33 e 34	<p>Scorrere i menu, gli elenchi e le rubriche:</p> <ul style="list-style-type: none"> <li>– <b>Premere brevemente</b>: per eseguire la ricerca manualmente;</li> <li>– <b>Tenere premuto</b>: per aprire il menu di ricerca rapida della rubrica.</li> </ul>	
35	Selezionare/confermare una funzione o una playlist corrente, selezionare una voce o confermare un’azione;	
36	<ul style="list-style-type: none"> <li>– <b>Premere brevemente</b>: per tornare alla vista del menu precedente o per annullare l’azione corrente;</li> <li>– <b>Tenere premuto</b>: per tornare al menu principale.</li> </ul>	

## DACIA MEDIA CONTROL : INTRODUZIONE

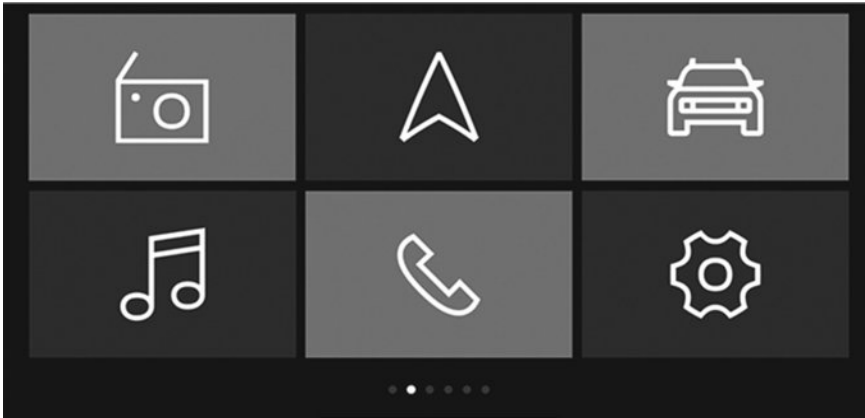

### Presentazione

“Dacia Media Control” è un'applicazione che può essere scaricata dallo smartphone o dal tablet.

Questa applicazione consente di accedere a vari menu:

- «Navigazione»;
- «Multimedia»;
- «Auto»;
- «Telefono»;
- “Impost ora”.

### Particolarità:

- per maggiori informazioni sull'elenco dei telefoni e dei tablet compatibili, rivolgersi a un rappresentante del marchio o consultare il sito Internet del costruttore, se disponibile;
- per ulteriori informazioni su questa applicazione, consultare la sezione “**Dacia Media Control**: descrizione generale”.



QR code

**Il QR code consente di accedere a un tutorial video online.**

# DESCRIZIONE GENERALE (1/2)

## Introduzione

Il sistema audio ricopre le seguenti funzioni:

- Radio FM e AM;
- radio digitale terrestre (DR) ;
- USB gestione delle sorgenti audio ausiliarie;
- Bluetooth® sistema telefonico vivavoce.

## Funzione Radio

La radio può essere utilizzata per ascoltare le emittenti radio sulle seguenti bande: FM (modulazione di frequenza) e AM (modulazione di ampiezza).

Il sistema DR (radio digitale terrestre in formato DAB, DAB+ e T-DMB) consente di godere di una migliore resa acustica e di accedere alle informazioni testuali "Radiotext" a cui è possibile accedere con scorrimento del testo, per visualizzare:

- notizie di attualità;
- notizie sportive;
- ...

Il sistema RDS permette di visualizzare il nome di alcune stazioni o le informazioni trasmesse dalle stazioni radio FM:

- informazioni sullo stato generale del traffico stradale (TA);
- messaggi di emergenza.

## Funzione telefonia vivavoce

Il sistema di telefonia mani libere Bluetooth® ricopre le seguenti funzioni senza che dobbiate manipolare il vostro telefono:

- associare fino a cinque telefoni;
- effettuare/ricevere/rifiutare una chiamata;
- trasferire l'elenco dei contatti del telefono o della rubrica della scheda SIM (a seconda del telefono);
- visualizzare il registro delle chiamate effettuate dal sistema (a seconda del telefono);
- chiamare la segreteria telefonica.

## Funzione audio ausiliaria

È possibile ascoltare il lettore audio digitale portatile direttamente attraverso gli altoparlanti del veicolo. Avete più possibilità per collegare il vostro lettore, in base al tipo di apparecchio:

- connessione Bluetooth®;
- porta USB.

Per maggiori dettagli sull'elenco dei telefoni compatibili, consultate un rappresentante del marchio.

## Funzione Bluetooth®

Questa funzione consente al sistema audio di riconoscere ed utilizzare il lettore audio digitale portatile o il telefono cellulare tramite l'associazione Bluetooth®.



Il sistema telefonico vivavoce ha il solo scopo di facilitare la comunicazione riducendo i fattori di rischio, senza però eliminarli completamente. Rispettate obbligatoriamente le leggi vigenti nel paese in cui vi trovate.



## DESCRIZIONE GENERALE (2/2)

### Schermate di visualizzazione

- A** Informazioni sulla rete telefonica.
- B** Ora attuale.
- C** Temperatura esterna.
- D** Frequenza alternativa.
- E** Riproduzione in ordine casuale di brani da una sorgente audio.
- F** Info traffico.
- G** Informazioni sulla connessione telefonica Bluetooth®.
- H** Informazioni sul livello della batteria del telefono.
- J** Informazioni sull'audio (sorgente audio, titolo del brano, ecc.).
- K** Memorizzazione di una stazione radio preferita.
- L** Informazione di avvertenza di cintura di sicurezza non allacciata.
- M** Livello del carburante.
- N** Informazioni di assistenza alla guida (regolatore/limitatore di velocità, allarme di uscita dalla carreggiata, ecc.).



**Autoradio con display centrale**



**Autoradio con display sul quadro della strumentazione**

## FUNZIONALITÀ (1/2)

### Autoradio con display centrale

#### Accensione e spegnimento

Premete brevemente **1** per attivare il vostro sistema audio.

Il sistema audio può essere utilizzato senza avviare il veicolo. Funzionerà per diversi minuti. Premete **1** per farlo funzionare per altri minuti.

Spegnete il sistema audio premendo brevemente **1**. Il sistema visualizza solo l'ora.

#### Scelta della sorgente audio

Fate scorrere le varie sorgenti audio premendo ripetutamente **2**. Durante lo scorrimento, le sorgenti audio sono visualizzate nel seguente ordine: FM → DR → AM → USB → Bluetooth®.

È inoltre possibile selezionare la sorgente radio premendo **13** o **14**.

Quando si accende la radio, le funzioni multimediali riprodotte in precedenza dovrebbero riprendere; in caso contrario, premere brevemente **2**.

Quando si collega una sorgente multimediale USB mentre il sistema audio è acceso, la sorgente passa automaticamente al nuovo supporto che ne inizia la riproduzione.

Quando si collega una sorgente multimediale Bluetooth® mentre il sistema audio è acceso, se la sorgente audio in riproduzione era già Bluetooth®, il contenuto multimediale cambia e inizia la riproduzione automatica sul sistema audio.

**Nota:** premere **3** o **19** per visualizzare il menu del telefono.

#### Volume sonoro

Regolare il volume ruotando **1** oppure premendo **16** o **17**.

Il display indica velocità, seguito dall'impostazione corrente.

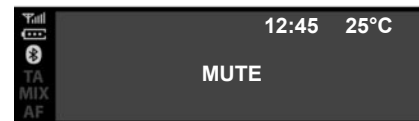

#### Interruzione del suono

Premere contemporaneamente **16** e **17**. Sullo schermo compare il messaggio "MUTE".

Premere una seconda volta brevemente **16** o **17** per riprendere l'ascolto della sorgente audio corrente.

È inoltre possibile attivare/disattivare la funzione di silenziamento (Mute) ruotando **1**.

## FUNZIONALITÀ (2/2)

### Autoradio con display sul quadro della strumentazione

#### Accensione e spegnimento

Premere brevemente **28** per accendere il sistema audio.

Il sistema audio può essere utilizzato senza avviare il veicolo. Funzionerà per diversi minuti. Premere brevemente **28** per farlo funzionare per alcuni minuti.

Spegnere il sistema audio tenendo premuto **28**. L'illustrazione mostra il display del sistema radio quando è spento o in modalità "Auto" con l'audio disattivato.

#### Scelta della sorgente audio

Scorrere le varie sorgenti audio premendo **24** o **25** più volte. Durante lo scorrimento, le sorgenti audio sono visualizzate nel seguente ordine: FM → DR → AM → USB → Bluetooth®.

È inoltre possibile selezionare la sorgente audio dal menu audio. Premere **32**, selezionare il menu audio utilizzando **26**, **33** o **34** e confermare con **35**, quindi selezionare la sorgente audio.

Quando si collega una sorgente multimediale USB mentre il sistema audio è acceso, la sorgente passa automaticamente al nuovo supporto che ne inizia la riproduzione.

Quando si collega una sorgente multimediale Bluetooth® mentre il sistema audio è acceso, se la sorgente audio in riproduzione era già Bluetooth®, il contenuto multimediale cambia e inizia la riproduzione automatica sul sistema audio.

**Nota:** premere **28** per visualizzare il menu del telefono.



#### Volume sonoro

Regolare il volume premendo **27** o **29**. Premere brevemente **27** per aumentare il volume di una tacca.

Il display indica velocità, seguito dall'impostazione corrente.

#### Interruzione del suono

Premere brevemente **28** per disattivare l'audio.

Premere una seconda volta brevemente **27**, **28** o **29** per riprendere la riproduzione della sorgente audio corrente.

# MEDIANTE RICONOSCIMENTO VOCALE

## Sistema di riconoscimento vocale

Il sistema audio può essere utilizzato per attivare il riconoscimento vocale tramite smartphone (se compatibile). Ciò vi consente di utilizzare le funzionalità del vostro smartphone dando i comandi a voce e mantenendo le mani sul volante.

### Particolarità:

- il sistema di riconoscimento vocale dello smartphone consente di utilizzare solo le funzioni integrate nello smartphone. Non consente di interagire con altre funzionalità del sistema audio, quali l'autoradio, ecc.
- per il riconoscimento vocale, il sistema audio utilizza la lingua impostata sullo smartphone;
- se si tenta di utilizzare il sistema di riconoscimento vocale del veicolo con uno smartphone abbinato che non sia dotato della funzione di riconoscimento vocale, sullo schermo del sistema audio viene visualizzato un messaggio di avvertenza.

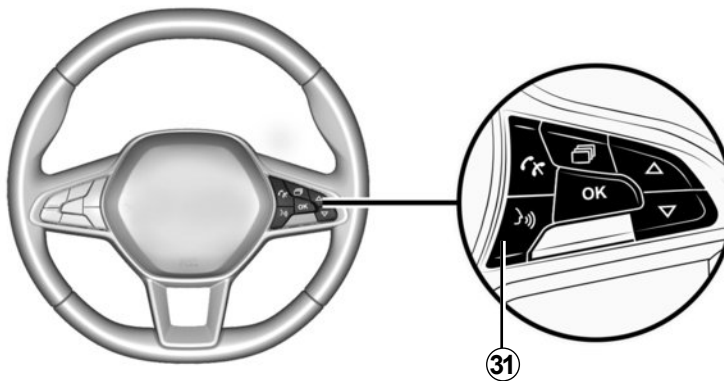

## Utilizzare un telefono con il riconoscimento vocale

### Attivazione

Per attivare il sistema di riconoscimento vocale dovete:

- agganciare la rete 3G, 4G o il Wifi con vostro smartphone;
- attivare la funzione Bluetooth® sullo smartphone e renderla visibile agli altri dispositivi (per le istruzioni, consultare il manuale dell'utente dello smartphone);

- associate e collegate il vostro smartphone al sistema audio (consultate la sezione “Associare, disassociare un telefono”);
- premere brevemente **20** o **31** (a seconda del veicolo) per attivare la funzione, quindi parlare (un segnale acustico indica che il riconoscimento vocale è attivato).

### Disattivazione

premere nuovamente **20** o **31** (a seconda del veicolo).

Un segnale acustico indica che il riconoscimento vocale è disattivato.

# ASCOLTARE LA RADIO (1/7)

## Autoradio con display centrale

### Selezionate una banda radio

Selezionare la banda desiderata tra FM, AM o DR (radio digitale terrestre):

- premendo ripetutamente **6**.
- premendo ripetutamente **13** o **14**, quindi confermare premendo **18**.

### Scegliere una stazione radio

Questa modalità consente di cercare manualmente le stazioni, scorrendo le frequenze ruotando **6** o **15**.



### Memorizzazione delle stazioni

Questa modalità di funzionamento vi permette di ascoltare le stazioni che avrete memorizzato in precedenza.

Selezionare una banda (FM, DR, AM), quindi selezionare una stazione radio utilizzando le modalità descritte in precedenza.

Per memorizzare una stazione, tenere premuto **9** finché non viene emesso un segnale acustico.

È possibile memorizzare fino a sei stazioni per ogni banda.

Per richiamare una stazione memorizzata, premere brevemente **9**.

È possibile visualizzare l'elenco delle stazioni in "Preferiti" nella parte superiore dell'elenco delle stazioni. Per tornare all'elenco delle stazioni, utilizzare **4** oppure tenere premuto **6**.

### Scegliere una stazione radio

Selezionate la lunghezza d'onda desiderata (FM, DR oppure AM) premendo ripetutamente **2**.

Questo elenco può comprendere fino a 100 stazioni radio con le frequenze più forti nella regione in cui vi trovate.

Ruotare **6** o **15** per scorrere le stazioni radio nell'elenco FM/DR.

# ASCOLTARE LA RADIO (2/7)

## Visualizzazione dei testi radio

Per visualizzare “Radiotext”, esercitare una breve pressione su **5**.

Se non vengono fornite informazioni, sullo schermo compare la scritta “Nessun messaggio”.

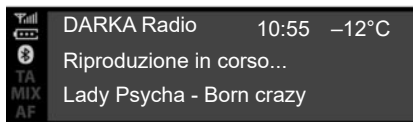

### “Radiotext” informazioni di testo (FM)

Alcune emittenti radio FM trasmettono informazioni di testo relative al programma in riproduzione (per esempio il titolo di un brano, il nome dell'artista, ecc.). Premere **5** per scorrere il “Radiotext”.

**Nota:** queste informazioni sono disponibili esclusivamente su alcune emittenti radio. Utilizzare **6** o **15** per scorrere le informazioni in base allo stile di visualizzazione.



### Informazioni e notizie “Radiotext” (DR)

Questa funzione permette di accedere alle informazioni testuali radio registrate su alcune stazioni. È possibile scorrere il testo per visualizzare nuovi aggiornamenti su (economia, politica, salute, meteo, sport, ecc.) utilizzando **6** o **15**.

Premere nuovamente **5** per tornare alla stazione radio attualmente in riproduzione.

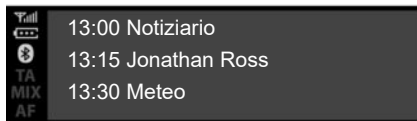

## Guida dei programmi DR

Questa funzione consente al sistema audio di visualizzare le trasmissioni della stazione in programma per la giornata.

**Nota:** queste informazioni sono disponibili esclusivamente per i prossimi tre intervalli orari della stazione selezionata.

## Impostazioni della radio

Visualizzare il menu delle impostazioni premendo brevemente **5**, quindi selezionare “Impostazioni radio” utilizzando **15** o **6**, infine premere **6** per confermare. Sono disponibili le seguenti funzioni:

- “TA”;
- “AF”;
- “Interruz digit”;
- “Agg. el. FM”;
- “Agg. el. digit”.

## “TA”

Quando questa funzione è attivata, il sistema audio esegue automaticamente la ricerca e la riproduzione dei bollettini di informazione stradale non appena vengono trasmessi nuovi report da alcune stazioni radio “FM” o “DR”.

**Nota:** questa funzione non è disponibile per la banda radio AM.

Selezionare la funzione “Informazioni stradali”, quindi, se necessario, selezionare un'altra sorgente audio.

Le informazioni stradali sono trasmesse automaticamente e con priorità indipendentemente dalla sorgente ascoltata.

Per attivare o disattivare questa funzione, consultate il paragrafo “Impostazioni della radio” in “Impostazioni di sistema”.

## “AF”

La frequenza di una stazione FM cambia in base all'area geografica. Alcune stazioni utilizzano il sistema RDS, principalmente per la risintonizzazione automatica della frequenza AF durante i viaggi in auto.

## ASCOLTARE LA RADIO (4/7)

### “Interruz digit” (bollettino di informazioni)

Quando è attivata, questa funzione permette di ascoltare automaticamente i bollettini di informazioni non appena vengono trasmessi da alcune stazioni radio «FM» o «DR».

Se si selezionano altre sorgenti, la diffusione della nuova trasmissione del tipo di bollettino selezionato interromperà la lettura delle altre sorgenti.

Per attivare o disattivare questa funzione, consultate il paragrafo “Interruz digit” del capitolo “Impostazioni del sistema”.

### “Aggiorna elenco FM”

Questa funzione consente di aggiornare tutte le stazioni FM nella regione in cui ci si trova.

- Visualizzare il menu delle impostazioni premendo brevemente **5**, selezionare “Radio” ruotando **6**, infine premere **6** per confermare;
- selezionare “Agg. el. FM” ruotando **6**, quindi premere **6** per confermare.

Verrà quindi avviato l’aggiornamento automatico delle stazioni FM nella regione. Sul quadro della strumentazione viene visualizzato il messaggio “Agg. el. FM”.

Completato l’aggiornamento, sullo schermo viene visualizzato il messaggio “Elenco FM aggiornato”.

Particolarità:

- se si seleziona un’altra sorgente, l’aggiornamento dell’elenco delle stazioni radio FM viene eseguito in background;
- è inoltre possibile aggiornare l’elenco delle stazioni DR e delle stazioni radio FM tenendo premuto **2**.

### “Aggiornamento dell’elenco DR”.

Utilizzare questa funzione per aggiornare tutte le stazioni DR nella regione in cui ci si trova:

- visualizzare il menu delle impostazioni premendo brevemente **5**, selezionare “Radio” ruotando **6**, infine premere **6** per confermare;
- selezionare “Agg. el. digit” ruotando **6**, quindi premere **6** per confermare.

Inizia l’aggiornamento automatico dell’elenco delle stazioni radio digitali terrestri presenti nella regione. Sul quadro della strumentazione viene visualizzato il messaggio “Agg. el. digit”.

Terminata la scansione automatica delle frequenze, sullo quadro della strumentazione viene visualizzato il messaggio “DR Elenco aggiornato”.

**Nota:** potete aggiornare l’elenco delle stazioni radio DR tenendo premuto **2**.



## ASCOLTARE LA RADIO (5/7)

### Autoradio con display sul quadro della strumentazione

#### Selezionate una banda radio

Per selezionare la banda desiderata tra FM, AM o DR (radio digitale terrestre), premere **32** per accedere al menu "Radio" quindi selezionare la banda desiderata utilizzando **33** o **34** e confermare con **35**.

#### Scegliere una stazione radio

Esistono diversi modi per eseguire la selezione e la ricerca di una stazione radio:

- "modalità elenco";
- "modalità manuale".

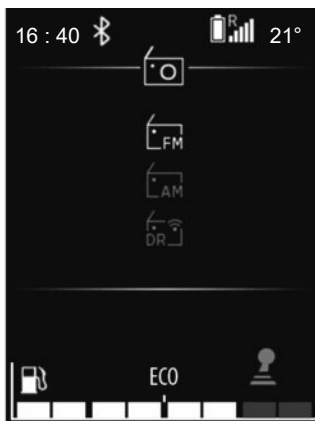

#### "Modalità elenco"

Eseguire una scansione automatica per ricercare le stazioni utilizzando **33** o **34**.

La stazione radio in corrispondenza della quale si arresta la ricerca nell'elenco verrà riprodotta automaticamente poco dopo.

Per tornare all'elenco delle stazioni, utilizzare **36** o sfogliare con **26**, **33** o **34**.

Per visualizzare l'elenco delle stazioni più recenti, aggiornare l'elenco delle stazioni radio.



Per maggiori informazioni su questa operazione, consultare le informazioni riportate in "Aggiornamento dell'elenco FM" e "Aggiornamento dell'elenco DR" in questa sezione.

#### "Modalità manuale"

Questa modalità consente di ricercare manualmente le stazioni scorrendo le frequenze. "Modalità manuale"

Questa modalità consente di ricercare manualmente le stazioni scorrendo le frequenze.

## ASCOLTARE LA RADIO (6/7)

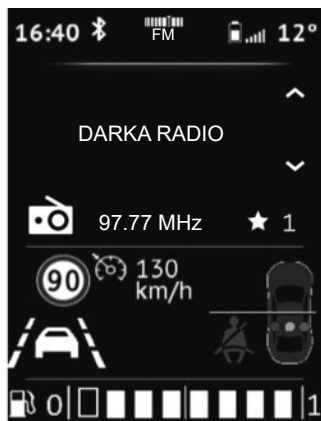

### Dettagli

Questa funzione mostra le informazioni sulla frequenza che si desidera visualizzare sullo schermo (vedere sopra). Viene visualizzata automaticamente dopo un attimo o premendo **35**.

### Memorizzazione delle stazioni

Questa modalità di funzionamento vi permette di ascoltare le stazioni che avrete memorizzato in precedenza.

Selezionare una banda (FM, DR), quindi selezionare una stazione radio utilizzando le modalità descritte in precedenza.

Per memorizzare una stazione, tenere premuto **35** finché non viene emesso un segnale acustico.

È possibile visualizzare l'elenco di sei stazioni in "Preferiti" nella parte superiore dell'elenco delle stazioni.

La stazione radio in corrispondenza della quale si arresta la ricerca verrà riprodotta automaticamente poco dopo. Per tornare all'elenco delle stazioni, utilizzare **36** o sfogliare con **26**, **33** o **34**.

### Scegliere una stazione

Selezionare la banda desiderata (FM, DR o AM) premendo **24** o **25** più volte.

Questo elenco può includere fino a 100 stazioni radio con le frequenze più forti emesse nella regione in cui ci si trova.

Utilizzare **26**, **33** o **34** per scorrere le stazioni radio nell'elenco FM, DR.

# ASCOLTARE LA RADIO (7/7)



## Impostazioni della radio

Visualizzare il menu delle impostazioni premendo brevemente su **32**, selezionare "Impost ora", quindi "Impostazioni audio" utilizzando **33** o **34**. Confermate premendo **35**.

Sono disponibili le seguenti funzioni:

- "Agg. el. FM";
- "Agg. el. digit".

## "Aggiornamento dell'elenco FM"

Questa funzione consente di aggiornare tutte le stazioni FM nella regione in cui ci si trova.

Dal menu "Impostazioni radio", selezionare "Agg. el. FM" utilizzando **33** o **34**, quindi premere **35** per confermare.

Verrà quindi avviato l'aggiornamento automatico delle stazioni FM nella regione. Sul quadro della strumentazione viene visualizzato il messaggio "Agg. el. FM".

Completato l'aggiornamento, sullo schermo viene visualizzato il messaggio "Elenco FM aggiornato".

## "Aggiornamento dell'elenco DR"

Questa funzione consente di aggiornare tutte le stazioni DR nella regione in cui ci si trova.

Dal menu "Impostazioni radio", selezionare "Agg. el. digit" utilizzando **33** o **34**, quindi premere **35** per confermare.

Verrà quindi avviato l'aggiornamento automatico delle stazioni DR nella regione. Sul quadro della strumentazione viene visualizzato il messaggio "Agg. el. digit".

Completato l'aggiornamento, sullo schermo viene visualizzato il messaggio "Elenco DR aggiornato".

**Nota:** se si seleziona un'altra sorgente utilizzando **24** o **25**, l'aggiornamento dell'elenco delle stazioni radio FM o DR viene eseguito in background.

# SORGENTI AUDIO AUSILIARIE (1/8)

## Autoradio con display centrale

Il vostro sistema audio è dotato di una porta USB e di una connessione Bluetooth® che possono essere utilizzate per collegare le sorgenti audio esterne.

**Nota:** i formati della sorgente audio ausiliaria possono essere MP3, WMA e AAC.

## USB Connessione

### Connessione

Collegate la spina del lettore MP3, lettore audio digitale portatile o la chiavetta USB alla porta USB.

Una volta che la presa dell'apparecchio è collegata, il brano letto viene visualizzato automaticamente.

### Utilizzo della sorgente audio esterna

Una volta collegata la sorgente audio esterna, è possibile accedere ai relativi contenuti tramite i menu del sistema multimediale.

Una volta collegata la sorgente audio esterna, la prima traccia audio inizierà a essere riprodotta automaticamente.

Il sistema riavvia automaticamente l'ultimo brano riprodotto se il lettore audio esterno era stato precedentemente collegato al sistema audio.

Il sistema audio memorizza le playlist identiche a quelle della vostra sorgente audio esterna.

Se la sorgente audio esterna include file, playlist e cartelle nella rispettiva directory, l'ordine di visualizzazione e riproduzione sullo schermo **10** sarà il seguente:

- “Cartelle”;
- “Tracce”;
- “Playlist”.

Per accedere ai contenuti del vostro lettore audio esterno tramite il sistema audio:

- premete **6** per tornare alla playlist;
- ruotate **6** o **15** per scorrere le tracce;

- premete **4** per tornare alla cartella precedente;

oppure

- premete **6** per selezionare la cartella, la playlist o ascoltare la traccia selezionata.

### Caricamento tramite porta USB

Una volta che la presa USB del lettore audio digitale portatile o del telefono è collegata alla porta USB **7** del sistema audio, è possibile caricare e mantenere il livello di carica della batteria durante l'uso.

**Nota:** alcuni apparecchi non consentono di ricaricare o mantenere carica la batteria quando sono collegati alla porta USB del sistema audio.

## SORGENTI AUDIO AUSILIARIE (2/8)

### Lettura audio Bluetooth®

Per poter utilizzare il vostro dispositivo audio digitale portatile Bluetooth® dovete associarlo al veicolo durante il primo utilizzo. Consultate il paragrafo “Funzione Bluetooth®” nella sezione “Descrizione generale”.

L'associazione consente al sistema audio di riconoscere e memorizzare un dispositivo audio digitale portatile Bluetooth®.

#### Nota:

- Se il vostro dispositivo audio digitale portatile Bluetooth® è dotato delle funzioni telefoniche **b** e delle funzioni di riproduzione audio **a**, l'associazione di una delle funzioni comporterà automaticamente l'associazione delle altre;
- il numero delle funzioni accessibili dipende dal tipo di lettore audio digitale portatile e dalla rispettiva compatibilità con il sistema audio.

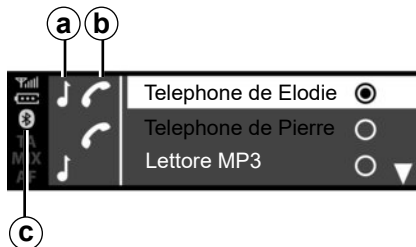

### Connessione

Il dispositivo audio digitale portatile deve essere collegato tramite Bluetooth® **c** o USB al sistema audio per poter accedere a tutte le rispettive funzionalità.



Manipolate il lettore audio quando le condizioni del traffico lo permettono.

Riponete in sede il lettore audio durante la guida (rischio di proiezione in caso di frenata brusca o di urto).

Per un apparecchio già associato, effettuate le seguenti operazioni.

- abilitate la connessione Bluetooth® del lettore audio digitale portatile e rendetela visibile ad altri dispositivi (per ulteriori informazioni, consultate il libretto d'istruzioni del lettore audio digitale portatile);
- selezionate la sorgente audio Bluetooth® premendo **2**, **13** o **14**, quindi confermate la scelta premendo **6** o **18**.

### Utilizzo

Per consentire l'accesso a tutte le rispettive funzioni, il lettore audio digitale portatile deve essere collegato al sistema audio.

**Nota:** il lettore audio digitale portatile non può essere collegato al sistema audio a meno che non sia stato associato.

Una volta che il lettore audio digitale portatile Bluetooth® è connesso, potete gestirlo tramite il vostro sistema audio.

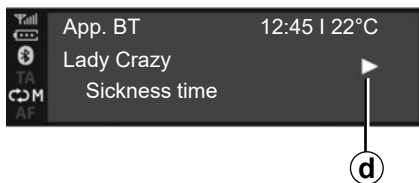

Una volta collegata la sorgente audio esterna, la prima traccia audio inizierà a essere riprodotta automaticamente. Viene visualizzato il simbolo “PLAY” **d**.

Ruotate **6** o **15** per passare alla traccia precedente o a quella successiva.

Premete **16** e **17** contemporaneamente per passare alla modalità “MUTO” **f** della traccia audio (premete di nuovo per riprendere la riproduzione).

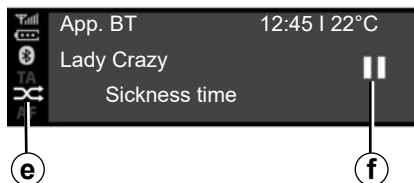

### Particolarità:

- In alcuni casi, dovrete consultare il libretto d'istruzioni del vostro dispositivo per finalizzare la procedura di connessione;
- il numero delle funzionalità accessibili varia in base al tipo di lettore e alla sua compatibilità con il sistema audio.

## Casuale MIX

Premete **12** oppure tenete premuto **18** per attivare la riproduzione casuale di tutte le tracce.

Il simbolo MIX **e** apparirà sullo schermo. Una pista viene subito selezionata in modo casuale. Il passaggio da una pista all'altra avviene in modo casuale.

Premete di nuovo **12** oppure tenete premuto **18** per disattivare la riproduzione casuale. Il simbolo “MIX” **e** scomparirà.

Lo spegnimento del sistema audio disattiva la lettura random.

### Particolarità:

- in un dispositivo Bluetooth® connesso al sistema audio, la funzione di lettura casuale verrà applicata alla cartella in riproduzione. Il passaggio da una cartella all'altra avviene in modo casuale;
- se la funzione di lettura casuale è attivata, l'abilitazione della funzione di ripetizione ne comporterà la disattivazione.

## SORGENTI AUDIO AUSILIARIE (4/8)

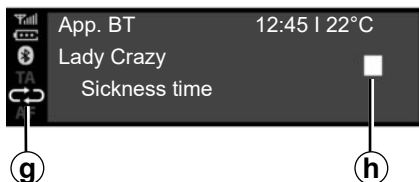

### Ripetizione «RPT»

Questa funzione permette di ripetere un brano in corso.

Premete **2** oppure premete brevemente **18** per attivare la funzione di ripetizione.

Il simbolo RPT **g** apparirà sullo schermo.

Premete di nuovo **2** o brevemente **18** per disattivare la funzione di ripetizione; la spia «RPT» **g** scomparirà.

**Nota:** se la funzione di lettura casuale è attivata, l'attivazione della funzione di ripetizione ne comporterà la disattivazione. Il simbolo MIX **e** scomparirà e apparirà il simbolo RPT **g**.

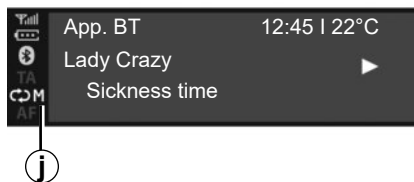

Potete attivare le funzioni «RPT» e «MIX» contemporaneamente. Il simbolo **j** apparirà sullo schermo.

### Modalità di riproduzione

La modalità di riproduzione è indicata dai seguenti simboli:

- «PLAY» **d**;
- «MUTO» **f**;
- «STOP» **h**.

### Pausa

Premete **16** e **17** contemporaneamente per disattivare l'audio o mettere in pausa la traccia audio. Il simbolo **f** apparirà sullo schermo.

Premete **16** e **17** contemporaneamente per reinserire l'audio o riprodurre la traccia audio. Il simbolo **f** scompare dallo schermo e viene visualizzato il simbolo **d**.

Questa funzione viene disattivata anche quando modificate il volume o la sorgente o in caso di trasmissione automatica di bollettini informativi.



Manipolate il lettore audio quando le condizioni del traffico lo permettono.

Riponete in sede il lettore audio durante la guida (rischio di proiezione in caso di frenata brusca o di urto).

# SORGENTI AUDIO AUSILIARIE (5/8)

## Autoradio con display sul quadro della strumentazione

Il vostro sistema audio è dotato di una porta USB e di una connessione Bluetooth® che possono essere utilizzate per collegare le sorgenti audio esterne.

**Nota:** i formati della sorgente audio ausiliaria possono essere MP3, WMA e AAC.

## USB Connessione

### Connessione

Collegate la spina del lettore MP3, lettore audio digitale portatile o la chiavetta USB alla porta USB.

Una volta che la presa dell'apparecchio è collegata, il brano letto viene visualizzato automaticamente.

### Utilizzo

Una volta collegata la sorgente audio esterna, la prima traccia audio inizierà a essere riprodotta automaticamente.

Il sistema audio riavvia automaticamente l'ultima traccia riprodotta se il lettore audio esterno era stato precedentemente collegato al sistema audio.

Una volta collegata la sorgente audio esterna, è possibile accedere ai relativi contenuti tramite i menu del sistema multimediale.

Memorizza le playlist identiche a quelle della vostra sorgente audio esterna.

Se la sorgente audio esterna contiene file, playlist e cartelle nella rispettiva directory, l'ordine di visualizzazione e riproduzione sulla parte **22** della schermata del quadro della strumentazione sarà il seguente:

- Cartelle;
- Tracce;
- Playlist.

Per accedere ai contenuti del vostro lettore audio esterno tramite il sistema audio:

- premete **36** per tornare alla playlist;

oppure

- ruotate **26** oppure premete **33** o **34** per scorrere le tracce.

poi:

- premete **36** per tornare alla cartella precedente;

oppure

- premete **35** per selezionare la cartella, la playlist o ascoltare la traccia selezionata.

## Caricamento tramite porta USB

Una volta che la spina USB del lettore audio digitale portatile o del telefono è collegata alla porta USB del sistema audio (situata vicino alla posizione del conducente nell'abitacolo), sarà possibile caricare o mantenere il livello della batteria durante l'uso.

**Nota:** alcuni apparecchi non consentono di ricaricare o mantenere carica la batteria quando sono collegati alla porta USB del sistema audio.



# SORGENTI AUDIO AUSILIARIE (6/8)

## Lettura audio Bluetooth®

Per poter utilizzare il vostro dispositivo audio digitale portatile Bluetooth® dovete associarlo al veicolo durante il primo utilizzo. Consultate il paragrafo “Funzione Bluetooth®” nella sezione “Descrizione generale”.

L'associazione consente al sistema audio di riconoscere e memorizzare un dispositivo audio digitale portatile Bluetooth®.

### Nota:

- se il vostro dispositivo digitale Bluetooth® è dotato delle funzioni di telefonia e del lettore audio digitale portatile, l'associazione di una di queste funzioni comporta automaticamente l'associazione delle altre;
- il numero delle funzioni accessibili dipende dal tipo di lettore audio digitale portatile e dalla rispettiva compatibilità con il sistema audio.

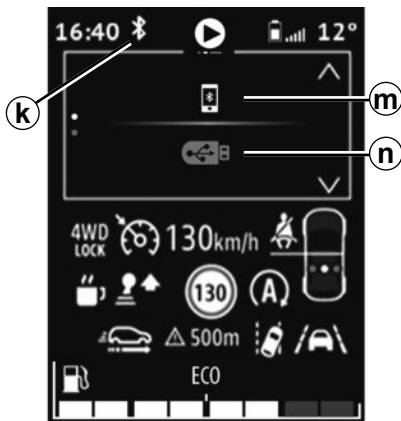

### Connessione al veicolo

Il dispositivo audio digitale portatile deve essere collegato tramite Bluetooth® **m** o USB **n** al sistema audio per poter accedere a tutte le rispettive funzionalità.



Manipolate il lettore audio quando le condizioni del traffico lo permettono.

Riponete in sede il lettore audio durante la guida (rischio di proiezione in caso di frenata brusca o di urto).

Per un apparecchio già associato, effettuate le seguenti operazioni.

- attivate la connessione Bluetooth® sul sistema **k**;
- abilitate la connessione Bluetooth® del telefono o del dispositivo audio digitale portatile e rendetela visibile ad altri dispositivi (per ulteriori informazioni, consultate il libretto d'istruzioni del dispositivo);
- selezionate la sorgente audio Bluetooth® premendo ripetutamente **24** o **25**, quindi confermate premendo **35** o **30**;
- selezionate il lettore audio esterno o il telefono da connettere tramite Bluetooth® tra quelli rilevati dal sistema multimediale.

### Utilizzo

Per consentire l'accesso a tutte le rispettive funzioni, il lettore audio digitale portatile deve essere collegato al sistema audio.

**Nota:** il lettore audio digitale portatile non può essere collegato al sistema audio a meno che non sia stato associato.

## SORGENTI AUDIO AUSILIARIE (7/8)



Una volta che il lettore audio digitale Bluetooth® è connesso, potete gestirlo tramite il vostro sistema audio.

Una volta collegata la sorgente audio esterna **p**, la prima traccia audio inizierà a essere riprodotta automaticamente **q**.

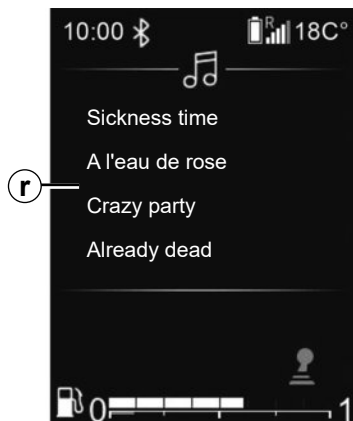

Premete **36** sul comando al volante per tornare alla playlist **r**.

Ruotate **26**, **33** o **34** per scorrere le tracce.

Per uscire dalla schermata della playlist **q**, premete **35** oppure attendete un momento per la scomparsa automatica della playlist.

**Nota:** il numero di funzioni accessibili dipende dal tipo di dispositivo audio digitale portatile e dalla relativa compatibilità con il sistema audio.



### Casuale MIX

Tenete premuto **30** per riprodurre in maniera casuale tutte le tracce nella cartella.

Il simbolo MIX **s** apparirà sullo schermo. Una pista viene subito selezionata in modo casuale. Il passaggio da una pista all'altra avviene in modo casuale.

Tenete premuto **30** di nuovo per disattivare la riproduzione casuale. Il simbolo "MIX" **s** scomparirà.

Lo spegnimento del sistema audio disattiva la lettura random.

## SORGENTI AUDIO AUSILIARIE (8/8)



### Ripetizione «RPT»

Questa funzione consente di ripetere una playlist.

Premete brevemente **30** per attivare la funzione di ripetizione per l'intera playlist.

Il simbolo RPT **u** apparirà sullo schermo.

Premete brevemente di nuovo **30** per ripetere la traccia corrente; verrà visualizzato "1" **t** sul simbolo "RPT".

Premete brevemente **30** di nuovo per disattivare la funzione di ripetizione; il simbolo "RPT" **u** scomparirà.

Potete anche utilizzare queste opzioni di riproduzione: dal menu principale selezionate il menu "AUDIO", quindi la sorgente USB.

### Modalità di riproduzione

La modalità di riproduzione è indicata dai seguenti simboli:

- "PLAY" **d**;
- "STOP" **h**.



Utilizzate il lettore audio digitale portatile solo quando le condizioni del traffico lo consentono.

Riponete in sede il lettore audio digitale portatile durante la guida (rischio di proiezione in caso di frenata brusca o di urto).



### Disinserimento dell'audio

Premete brevemente **28** per disinserire l'audio del sistema audio.

Premete brevemente **28** di nuovo o utilizzate il comando del volume per riattivare l'audio del sistema audio.

L'audio del sistema audio si attiva automaticamente quando si cambiano le sorgenti o durante la trasmissione di bollettini.

# ASSOCIARE, DISASSOCIARE UN TELEFONO (1/6)



## Autoradio con display centrale

### Connessione Bluetooth®

Per attivare la funzione Bluetooth® del sistema audio:

- premere **3** o **19** per accedere al menu “Telefono”;
- selezionate “Bluetooth” utilizzando **6** o **15**, quindi premete **6** o **18** per confermare;
- selezionate “ON” utilizzando **6** o **15**, quindi premete **6** o **18** per confermare.

## Associare un telefono

Per utilizzare il sistema mani libere, associate il vostro cellulare con sistema Bluetooth® al veicolo. Verificate che il sistema Bluetooth® del cellulare sia attivato e impostate lo stato su “visibile”.

L’associazione permette al sistema di telefonia mani libere di riconoscere e memorizzare un telefono.

Potete associare al massimo 5 telefoni, ma può essere connesso solo un telefono alla volta.

L’associazione può essere effettuata tramite il sistema audio o il telefono.

Il vostro sistema audio ed il vostro telefono devono essere accesi.

**Nota:** se associate un nuovo telefono, avendone già un altro collegato al sistema audio, quest’ultimo sarà scollegato e sostituito con il nuovo telefono associato.



Per motivi di sicurezza, effettuate queste operazioni a veicolo fermo.



## Associazione di un telefono Bluetooth® al sistema audio dal sistema audio

Questo metodo consente di effettuare una ricerca Bluetooth® dal sistema audio.

Per associare un telefono con questo metodo, effettuate le seguenti operazioni:

- attivate il Bluetooth® del vostro telefono;
- premere **3** o **19** per accedere al menu “Telefono”;
- selezionate “Cerca dispos” utilizzando **6** o **15**, quindi premete **6** o **18** per confermare.

## ASSOCIARE, DISASSOCIARE UN TELEFONO (2/6)

La ricerca di dispositivi Bluetooth® nelle vicinanze inizia (la ricerca può richiedere fino a 60 secondi).

Selezionate il telefono che desiderate associare ruotando **6** o **15**, quindi premete **6** per confermare.

Dal vostro dispositivo Bluetooth® accettate la richiesta di associazione.

Quando viene visualizzato il messaggio “connesso” sullo schermo del sistema audio, il dispositivo Bluetooth® viene automaticamente memorizzato e collegato al veicolo.

Sullo schermo visualizzerete il vostro dispositivo nell’elenco dei telefoni riconosciuti, a cui è possibile accedere anche dal sottomenu “Selez. disp”.

Dopo 60 secondi, se l’associazione non riesce, viene visualizzato il messaggio “Associaz non riusc”. Ripetete di nuovo queste operazioni. Per ulteriori informazioni, consultare il libretto di istruzioni del telefono.

### Associazione di un telefono Bluetooth® al sistema audio dal telefono

Questo metodo consente di effettuare una ricerca Bluetooth® dal telefono.

Per associare il telefono con questo metodo, effettuare le seguenti operazioni:

- attivate il Bluetooth® del vostro telefono;
- premere **3** o **19** per accedere al menu “Telefono”;
- selezionate “Cerca dispos” utilizzando **6**, quindi premete **6** o **18** per confermare;
- selezionate “Imp. Visibile” utilizzando **6**, quindi premete **6** o **18** per confermare;
- Sullo schermo del sistema audio viene visualizzato il messaggio “Reinserire il Pin: XXXXXX” e inizia il conto alla rovescia di 60 secondi.

Il sistema audio è quindi visibile agli altri dispositivi Bluetooth® per circa 60 secondi.

Cercate il sistema audio utilizzando il telefono, quindi selezionatelo (consultate il libretto d’istruzioni del telefono) o accettate il codice di associazione al telefono.

Sullo schermo del sistema audio viene visualizzato il messaggio “MY CAR” o “Dacia Media Control Multimedia” per confermare che il telefono è associato e collegato al sistema audio.

Se l’associazione non riesce, il display del sistema audio ritorna al menu principale “Telefono”.

## ASSOCIARE, DISASSOCIARE UN TELEFONO (3/6)

Se è stato raggiunto il numero massimo di telefoni associati al sistema audio, è necessario annullare l'associazione di un telefono esistente prima di associarne uno nuovo (consultare il paragrafo "Disassociare un telefono" di questo capitolo).



Il sistema di telefonia mani libere ha solo lo scopo di facilitare la comunicazione diminuendo i fattori di rischio senza eliminarli del tutto. Rispettate obbligatoriamente le leggi vigenti nel paese in cui vi trovate.

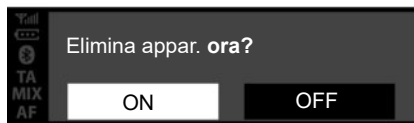

### Disassociare un telefono

L'annullamento dell'associazione consente di eliminare un telefono dalla memoria del sistema telefonico vivavoce:

- premere **3** o **19** per accedere al menu "Telefono";
- selezionate il menu "Elimina disp" usando **6** o **15**, quindi premete **6** o **18** per confermare;
- selezionate "ON" utilizzando **6** o **15**, quindi premete **6** o **18** per confermare.

Viene visualizzato un messaggio sullo schermo del sistema audio che richiede di confermare la scelta (come mostrato in figura).

Se sono già stati memorizzati cinque telefoni, il sistema offre di eliminare uno dei dispositivi. Se selezionate "ON", verrete reindirizzati al menu "Elimina disp".

**Nota:** l'annullamento dell'associazione di un telefono cancella tutti i contatti dalla rubrica e il registro delle chiamate nel sistema audio sincronizzato con il telefono.

# ASSOCIARE, DISASSOCIARE UN TELEFONO (4/6)

## Autoradio con display sul quadro della strumentazione

### Connessione Bluetooth®

Per attivare la funzione Bluetooth® del sistema audio:

- premete **32** per accedere al menu principale;
- selezionate “Impostazioni”, “Impostazioni telefono”, quindi “Bluetooth®” utilizzando **33** o **34** e confermate con **35**;
- selezionate “ON” utilizzando **33** o **34**, quindi confermate con **28**. Il simbolo Bluetooth® apparirà quindi continuamente nella barra di stato **21** sullo schermo.



Per motivi di sicurezza, effettuate queste operazioni a veicolo fermo.

### Associare un telefono

Per utilizzare il sistema mani libere, associate il vostro cellulare con sistema Bluetooth® al veicolo. Verificate che il sistema Bluetooth® del cellulare sia attivato e impostate lo stato su “visibile”.

L'associazione permette al sistema di telefonia mani libere di riconoscere e memorizzare un telefono.

Potete associare al massimo 5 telefoni, ma può essere connesso solo un telefono alla volta.

L'associazione può essere effettuata tramite il sistema audio o il telefono.

Il vostro sistema audio ed il vostro telefono devono essere accesi.

**Nota:** se associate un nuovo telefono, avendone già un altro collegato al sistema audio, quest'ultimo sarà scollegato e sostituito con il nuovo telefono associato.



### Associazione di un telefono Bluetooth® al sistema audio dal sistema audio

Questo metodo consente di effettuare una ricerca Bluetooth® dal sistema audio.

Per associare un telefono con questo metodo, effettuate le seguenti operazioni:

- attivate il Bluetooth® del vostro telefono;
- premete **32** per accedere al menu principale;
- selezionate “Impostazioni”, quindi “Impostazioni telefono” utilizzando **33** o **34** e confermate con **35**;

## ASSOCIARE, DISASSOCIARE UN TELEFONO (5/6)

- selezionate “Cerca dispos” utilizzando **33** o **34**, quindi confermate con **35**.

Sullo schermo compare un messaggio. Premete **35** per avviare la ricerca.

Inizierà la ricerca di dispositivi Bluetooth® nelle vicinanze (l'operazione può richiedere fino a 60 secondi).

Selezionate il telefono che desiderate associare utilizzando **33** o **34**, quindi confermate con **35**.

Dal vostro dispositivo Bluetooth® accettate la richiesta di associazione.

Quando viene visualizzato il messaggio “Nome del dispositivo Bluetooth connesso” sullo schermo del sistema audio, il dispositivo Bluetooth® viene automaticamente memorizzato e connesso al veicolo.

Sullo schermo visualizzerete quindi il vostro dispositivo nell'elenco dei telefoni riconosciuti, a cui è possibile accedere anche dal sottomenu “Selez. disp”.

Dopo 60 secondi, se l'associazione non riesce, viene visualizzato il messaggio “Associaz non riusc”. Ripetete di nuovo queste operazioni.

Per ulteriori informazioni, consultare il libretto di istruzioni del telefono.

### Associazione di un telefono Bluetooth® al sistema audio dal telefono

Questo metodo consente di effettuare una ricerca Bluetooth® dal telefono.

Per associare il telefono con questo metodo, effettuare le seguenti operazioni:

- premete **32** per accedere al menu principale;
- selezionate “Impost ora”, “Telefono” utilizzando **33** o **34**, quindi confermate con **35**;
- selezionate “Imp. Visibile” utilizzando **33** o **34**, quindi confermate con **35**;
- Sullo schermo del sistema audio viene visualizzato il messaggio “Reinserire il Pin: XXXXXX” e inizia il conto alla rovescia di 60 secondi.

Il sistema audio è quindi visibile agli altri dispositivi Bluetooth® per circa 60 secondi.

Cercate il sistema audio utilizzando il telefono, quindi selezionatelo o accettate il codice di associazione al telefono.

Sullo schermo del sistema audio viene visualizzato il messaggio “MY CAR” o “Dacia Media Control Multimedia” per confermare che il telefono è associato e collegato al sistema audio.

Se l'associazione non riesce, il display del sistema audio ritorna al menu principale “Telefono”.

Se è stato raggiunto il numero massimo di telefoni associati al sistema audio, è necessario annullare l'associazione di un telefono esistente prima di associarne uno nuovo (consultare il paragrafo “Disassociare un telefono” di questo capitolo).



Il sistema di telefonia mani libere ha solo lo scopo di facilitare la comunicazione diminuendo i fattori di rischio senza eliminarli del tutto. Rispettate obbligatoriamente le leggi vigenti nel paese in cui vi trovate.



## ASSOCIARE, DISASSOCIARE UN TELEFONO (6/6)



### Disassociare un telefono

L'annullamento dell'associazione consente di eliminare un telefono dalla memoria del sistema audio.

Per annullare l'associazione ed eliminare il telefono dalla memoria del sistema audio, effettuare le seguenti operazioni:

- premete **32** per accedere al menu principale;
- selezionate “Impost ora”, “Impostazioni telefono”, quindi “Elimina disp” utilizzando **33** o **34** e confermate con **35**;



- selezionate il telefono di cui desiderate annullare l'associazione utilizzando **33** o **34** e confermate con **35**;
- selezionate “ON” utilizzando **33** o **34**, quindi confermate con **35**.

Se sono già stati memorizzati cinque telefoni, il sistema offre di eliminare uno dei dispositivi. Se selezionate “ON”, verrete reindirizzati al menu “Elimina disp”.

**Nota:** l'annullamento dell'associazione di un telefono cancella tutti i contatti dalla rubrica e il registro delle chiamate nel sistema audio sincronizzato con il telefono.



Per annullare l'associazione ed eliminare tutti i telefoni dalla memoria del sistema audio:

- premete **32** per accedere al menu principale;
- selezionate “Impost ora”, “Impostazioni telefono”, quindi “Elimina tutto” utilizzando **33** o **34** e confermate con **35**;
- selezionate “ON” utilizzando **33** o **34**, quindi confermate con **35**.

**Nota:** tutti i contatti nella rubrica e il registro delle chiamate nel sistema audio sincronizzato verranno eliminati.

# CONNESSIONE E DISCONNESSIONE DI UN TELEFONO (1/5)

## Connettere un telefono associato

Il vostro telefono deve essere connesso al sistema di telefonia vivavoce per accedere a tutte le sue funzioni.

Un telefono non può essere connesso al sistema di telefonia mani libere senza essere stato precedentemente associato.

Consultate il paragrafo “Associare un telefono” del capitolo “Associare/dissociare un telefono”.

**Note:** la connessione Bluetooth® del telefono deve essere attiva e impostata su “visibile”.

## Connessione automatica

Al momento dell'accensione del veicolo, il sistema audio cerca i telefoni associati presenti nelle vicinanze.

**Nota:** il telefono principale è l'ultimo ad essere stato connesso.

La ricerca continua finché non viene trovato il telefono associato (l'operazione può richiedere fino a 5 minuti).

**Nota:** per ulteriori informazioni sull'elenco dei telefoni compatibili, contattate un Rappresentante del marchio.

- all'avviamento del veicolo, è possibile usufruire della connessione automatica del telefono. Può essere necessario attivare la funzione di connessione Bluetooth® automatica del vostro telefono con il sistema mani libere. Per fare ciò, consultate il libretto d'istruzioni del telefono;
- alla riconnessione e in presenza di due telefoni associati nel perimetro di ricezione del sistema vivavoce, l'ultimo telefono connesso avrà la priorità, anche se quest'ultimo si trova all'esterno del veicolo e a portata del sistema vivavoce.

**Nota:** se al momento della connessione con il vostro sistema di telefonia mani libere siete già impegnati in un'altra conversazione, il telefono si conatterà automaticamente e l'audio della conversazione passerà sugli altoparlanti del veicolo.



Il sistema di telefonia vivavoce ha solo lo scopo di facilitare la comunicazione diminuendo i fattori di rischio senza eliminarli del tutto. Rispettate obbligatoriamente le leggi vigenti nel paese in cui vi trovate.



Per motivi di sicurezza, effettuate queste operazioni a veicolo fermo.

# CONNESSIONE E DISCONNESSIONE DI UN TELEFONO (2/5)



## Autoradio con display centrale

### Connessione manuale (sostituzione del telefono connesso)

- premere **3** o **19** per accedere al menu “Telefono”;
- ruotate **6** o **15** finché non raggiungete il menu “Selez. disp”;
- confermate premendo **6**.



Viene visualizzato l'elenco dei telefoni già associati.

Selezionate il telefono a cui desiderate connettervi usando **6** o **15**, quindi confermare premendo **6**.

Apparirà un messaggio per confermare che il telefono è connesso.

**Nota:** se un telefono è già collegato, quando si sceglie un altro telefono dall'elenco dei telefoni già associati la connessione esistente viene sostituita automaticamente con quella del nuovo telefono selezionato.

## Mancata connessione

In caso di mancata connessione, si prega di verificare che:

- il telefono sia acceso;
- la batteria del telefono non sia scarica;
- il telefono è stato precedentemente associato al sistema di telefonia mani libere;
- La funzione Bluetooth® è ora attivata sul telefono e sul sistema audio;
- il telefono è configurato per accettare la richiesta di connessione del sistema audio.

**Nota:** l'utilizzo prolungato del vostro sistema di telefonia vivavoce scarica più rapidamente la batteria del telefono.

## CONNESSIONE E DISCONNESSIONE DI UN TELEFONO (3/5)

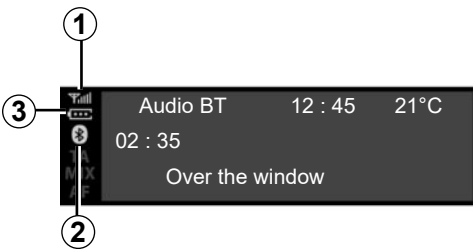

### Informazioni telefono.

Una volta collegato, il sistema audio fornisce informazioni sul telefono:

- lo stato della rete del telefono **1**;
- il livello di carica della batteria **2**;
- il tipo di collegamento al sistema multimediale **3**.



### Disconnettere un telefono

Per disconnettere il vostro telefono, potete:

- disattivate la funzione Bluetooth® del sistema audio;
- disattivate la funzione Bluetooth® del telefono;
- cancellare il telefono associato tramite il sistema audio. Consultare il paragrafo “Disassociare un telefono” nel capitolo “Associare, disassociare un telefono”.

A questo punto, sul display viene visualizzato un messaggio per confermare che il telefono è disconnesso.

### Particolarità:

- lo spegnimento del telefono provoca anche la disconnessione del telefono.
- Se è in corso una chiamata quando il telefono è scollegato, la chiamata verrà trasferita automaticamente al telefono.

Per disattivare la funzione Bluetooth® dello smartphone, consultare il manuale di istruzioni del telefono.

Per annullare l'associazione ed eliminare il telefono Bluetooth®, consultate il paragrafo “Disassociare un telefono” nella sezione “Associare, disassociare un telefono”.

## CONNESSIONE E DISCONNESSIONE DI UN TELEFONO (4/5)



### Autoradio con display sul quadro della strumentazione

#### Connessione manuale (sostituzione del telefono connesso)

- Premete **32** per accedere al menu principale;
- selezionate il menu “Telefono” utilizzando **26**, **33** o **34**, quindi confermate premendo **35**;
- selezionate il menu “Selez. disp” utilizzando **26**, **33** o **34**, quindi confermate premendo **35**.



Viene visualizzato l'elenco dei telefoni già associati.

Selezionate il telefono a cui desiderate connettervi dall'elenco utilizzando **26**, **33** o **34**, quindi confermate premendo **35**.

Apparirà un messaggio per confermare che il telefono è connesso.

**Nota:** se un telefono è già connesso durante il passaggio a un altro telefono, la connessione esistente viene automaticamente sostituita da quella del nuovo telefono.

### Mancata connessione

In caso di mancata connessione, si prega di verificare che:

- il telefono sia acceso;
- la batteria del telefono non sia scarica;
- il telefono è stato precedentemente associato al sistema di telefonia mani libere;
- La funzione Bluetooth® è ora attivata sul telefono e sul sistema audio;
- il telefono è configurato per accettare la richiesta di connessione del sistema audio.

**Nota:** l'utilizzo prolungato del vostro sistema di telefonia vivavoce scarica più rapidamente la batteria del telefono.

## CONNESSIONE E DISCONNESSIONE DI UN TELEFONO (5/5)



### Informazioni telefono.

Una volta collegato, il sistema audio fornisce informazioni sul telefono:

- lo stato della rete del telefono **5**;
- il livello di carica della batteria **6**;
- il tipo di collegamento al sistema multimediale **4**.



### Disconnettere un telefono

Per disconnettere il vostro telefono, potete:

- disattivate la funzione Bluetooth® del sistema audio;
- disattivate la funzione Bluetooth® del telefono;
- cancellare il telefono associato tramite il sistema audio. Consultare il paragrafo “Disassociare un telefono” nel capitolo “Associare, disassociare un telefono”.

Lo spegnimento del telefono provoca anche la disconnessione del telefono.

A questo punto, sul display viene visualizzato un messaggio per confermare che il telefono è disconnesso.

**Nota:** se siete impegnati in un'altra conversazione al momento della disconnessione del vostro telefono, questa verrà trasferita automaticamente sul vostro telefono.

Per disattivare la funzione Bluetooth® del sistema audio, consultate la funzione “Bluetooth®” nella sezione “Descrizione generale”.

Per disattivare la funzione Bluetooth® dello smartphone, consultare il manuale di istruzioni del telefono.

Per annullare l'associazione ed eliminare il telefono Bluetooth®, consultate il paragrafo “Disassociare un telefono” nella sezione “Associare, disassociare un telefono”.

# EFFETTUARE, RICEVERE UNA CHIAMATA (1/7)

## Autoradio con display centrale

### Chiamare un contatto della rubrica del telefono

Durante l'associazione di un telefono, la sua rubrica viene automaticamente caricata nel sistema audio (a seconda del telefono).

Per cercare un contatto:

- premere **3** o **19** per accedere al menu “Telefono”;
- selezionare “Rubrica” utilizzando **6** o **15**, quindi premere **6** per confermare.



Dal menu “Rubrica” è possibile cercare un contatto in base al nome secondo la procedura seguente:

- premere **6** o **15** per visualizzare l'alfabeto digitale;
- utilizzare **6** o **15** per scorrere le lettere dell'alfabeto;

- una volta selezionata la lettera desiderata, premere **6** per confermare;
- selezionare il contatto desiderato utilizzando **6** o **15**, quindi premere **6** per visualizzare i numeri memorizzati del contatto;
- selezionare il numero desiderato utilizzando **6** o **15**, quindi premere **6** per confermare e avviare la chiamata.

**Nota:** per tornare alla schermata precedente, premete **4**.



Si raccomanda di fermarsi per comporre un numero o per ricercare un contatto.

# EFFETTUARE, RICEVERE UNA CHIAMATA (2/7)

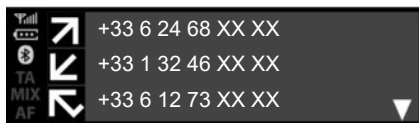

## Chiamare un contatto presente nel registro chiamate

Per visualizzare la cronologia delle chiamate:

- premere **3** o premere brevemente **19** per accedere al menu “Telefono”;
- selezionare “Elenco chia” utilizzando **6** o **15**, quindi premere **6** per confermare;
- selezionare il contatto o il numero da chiamare utilizzando **6** o **15**, infine premere **3**, **6** o **19** per avviare la chiamata.

Per ricomporre l'ultimo numero composto, tenere premuto **3** o **19**.

## Emettere una chiamata componendo un numero

Per effettuare una chiamata componendo il numero:

- premere **3** o premere brevemente **19** per accedere al menu “Telefono”;
- selezionare “Componi num” utilizzando **6** o **15**, quindi premere **6** per confermare;
- selezionare ciascun numero utilizzando **6** o **15**, quindi premere **6** per confermare;
- una volta immesso il numero, premere **3**, **6** o **19** per effettuare la chiamata.

Potete ricomporre l'ultimo numero selezionato tenendo premuto **4**.



Si raccomanda di fermarsi per comporre un numero o per ricercare un contatto.

## Ricevere una chiamata

Quando si riceve una chiamata, il numero del chiamante viene visualizzato sullo schermo del sistema audio (questa funzione dipende dalle opzioni sottoscritte con il proprio operatore telefonico).

Se il numero del chiamante si trova in una delle memorie, viene visualizzato il nome del chiamante stesso in luogo del numero.

Se il numero del chiamante non può essere visualizzato, sullo schermo del sistema audio viene visualizzato il messaggio “Numero privato”.



## EFFETTUARE, RICEVERE UNA CHIAMATA (3/7)

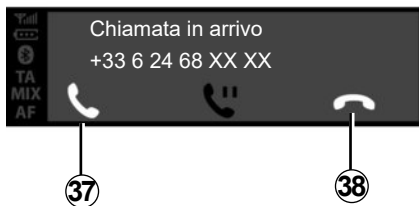

Per accettare una chiamata in arrivo, premere **3** o **16**. È inoltre possibile selezionare **37** utilizzando **6** o **15**, quindi premere **6** per confermare ed accettare la chiamata in arrivo.

Per rifiutare una chiamata, premere senza rilasciare **3** o **16**. È inoltre possibile selezionare **38** utilizzando **6** o **15**, quindi premere **6** per confermare e rifiutare la chiamata.



Per mettere in attesa una chiamata in arrivo, selezionare **39** utilizzando **6** o **15**, quindi premere **6** per confermare e mettere in attesa la chiamata.

### Telefonata in corso

È possibile:

- regolare il volume ruotando **1** oppure premendo **13** o **14**;
- riagganciare premendo **3** o **16**.

Il sistema permette di gestire la funzione di doppia chiamata quando il telefono è connesso (a seconda dell'abbonamento).

## EFFETTUARE, RICEVERE UNA CHIAMATA (4/7)

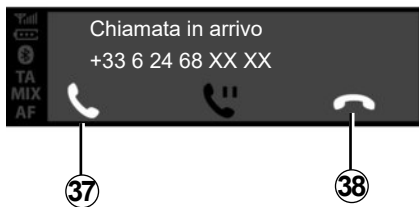

Ruotare **6** o **15**, quindi confermare con **6**. È possibile:

- accettare la chiamata in arrivo/riattivare una chiamata messa in attesa selezionando **37**;
- riagganciare selezionando **38** durante la conversazione;

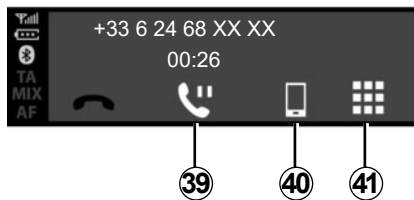

- mettere una chiamata in attesa selezionando **39**;
- far passare la conversazione dal vostro sistema audio al vostro telefono selezionando **40**;
- controllare il tastierino del telefono tramite il sistema audio selezionando **41**;

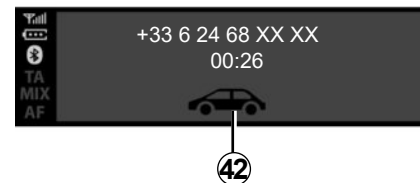

- per passare la conversazione telefonica al sistema audio, selezionare **42**.

Il sistema permette di gestire la funzione di doppia chiamata quando il telefono è connesso (a seconda dell'abbonamento).

## EFFETTUARE, RICEVERE UNA CHIAMATA (5/7)

### Autoradio con display sul quadro della strumentazione

#### Chiamare un contatto della rubrica del telefono

Durante l'associazione di un telefono, la sua rubrica viene automaticamente caricata nel sistema audio (a seconda del telefono).

È inoltre possibile autorizzare la condivisione automatica della rubrica e dei registri delle chiamate in modo che il sistema multimediale li trasferisca automaticamente durante gli abbinamenti successivi.

Se l'accesso non è stato autorizzato, sullo schermo del sistema audio viene visualizzato un messaggio che chiede di autorizzare l'accesso alla rubrica.

Se il sistema multimediale non riesce a trovare il telefono, consultare il libretto d'istruzioni del telefono.



Per cercare un contatto:

- premere **32**, quindi “Telefono” utilizzando **33** o **34**, infine premere **35** per confermare;
- selezionare “Rubrica” utilizzando **33** o **34**, quindi premere **35** per confermare.

Dal menu “Rubrica” è possibile cercare un contatto in base al nome secondo la procedura seguente:

- tenere premuto **33** o **34** per attivare la ricerca;
- utilizzare **26**, **33** o **34** per scorrere le lettere dell'alfabeto;
- una volta selezionata la lettera desiderata, premere **35** per confermare;
- selezionare il contatto desiderato utilizzando **33** o **34**, quindi premere **35** per visualizzare i numeri memorizzati del contatto;
- selezionare il numero desiderato utilizzando **33** o **34**, quindi premere **35** per confermare e avviare la chiamata.

**Nota:** per tornare alla schermata precedente, premere **36**.



Si raccomanda di arrestare il veicolo prima di effettuare la ricerca di un contatto.

## EFFETTUARE, RICEVERE UNA CHIAMATA (6/7)

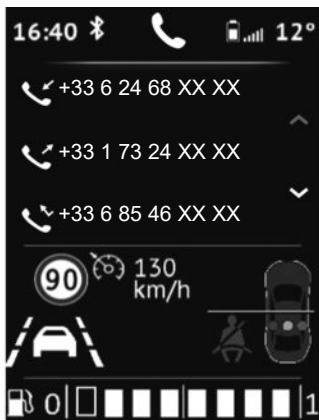

### Chiamare un contatto presente nel registro chiamate

Per visualizzare la cronologia delle chiamate:

- premere brevemente **28** per accedere al menu “Telefono” o premere **32**, quindi “Telefono” utilizzando **33** o **34**, infine premere **35** per confermare;
- selezionare “Elenco chia” utilizzando **33** o **34**, quindi premere **35** per confermare;
- selezionare il contatto o il numero da chiamare utilizzando **33** o **34**, infine premere **35** per avviare la chiamata.



### Ricevere una chiamata

Quando si riceve una chiamata, il numero del chiamante viene visualizzato sullo schermo del sistema audio (questa funzione dipende dalle opzioni sottoscritte con il proprio operatore telefonico).

Se il numero del chiamante si trova in una delle memorie, viene visualizzato il nome del chiamante stesso in luogo del numero.

Se il numero del chiamante non può essere visualizzato, sullo schermo del sistema audio viene visualizzato il messaggio "Numero privato".

Per accettare una chiamata in entrata:

- selezionare **37** utilizzando **33** o **34**, quindi premere **35** per confermare;

oppure

- premere brevemente **28**.

Per rifiutare la chiamata in arrivo:

- selezionare **38** utilizzando **33** o **34**, quindi premere **35** per confermare;

oppure

- tenere premuto **28**.



Si raccomanda di fermarsi per comporre un numero o per ricercare un contatto.

## EFFETTUARE, RICEVERE UNA CHIAMATA (7/7)



### Ricezione di una seconda chiamata

Quando si riceve una seconda chiamata, il numero del secondo chiamante viene visualizzato sullo schermo del sistema audio (questa funzione dipende dalle opzioni sottoscritte con il proprio operatore telefonico). È possibile:

- accettare la chiamata in arrivo selezionando **37**;
- rifiutare la chiamata in arrivo selezionando **38**;
- mettere in attesa una chiamata in arrivo selezionando **39**.

Per riagganciare durante la conversazione, premere **38**.

### Telefonata in corso

È possibile:

- regolare il volume premendo **27** o **29**;
- riagganciare premendo **28**.

Premere **33** o **34**, quindi confermare con **35**. È possibile:

- accettare la chiamata in arrivo/riattivare una chiamata messa in attesa selezionando **37**;
- riagganciare selezionando **38** durante la conversazione;
- mettere una chiamata in attesa selezionando **39**;
- utilizzare il tastierino del sistema audio per le chiamate telefoniche automatiche selezionando **41**.

Il sistema permette di gestire la funzione di doppia chiamata quando il telefono è connesso (a seconda dell'abbonamento).



### Utilizzo del tastierino durante una chiamata

Per utilizzare il tastierino del sistema audio durante una chiamata:

- selezionare il tastierino del sistema audio **33** utilizzando **33** o **34**, quindi premere **35** per confermare;
- selezionare il numero o il carattere utilizzando **33** o **34**, quindi premere **35** per confermare la scelta.

**Nota:** per tornare alla schermata precedente, premete **36**.

## CARICABATTERIA (1/2)

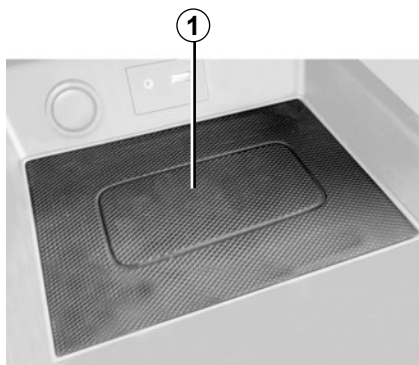

### presentazione

Utilizzare la zona di ricarica per induzione **1** per caricare un telefono senza collegarlo a un cavo.

**Nota:** per maggiori dettagli sull'elenco dei telefoni compatibili, rivolgersi a un rappresentante del marchio o consultare il sito Internet del costruttore, se disponibile.

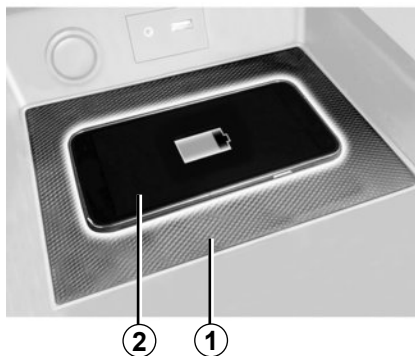

### Procedura di carica

Posizionare il telefono nell'**2**area di induzione**1**.

La carica del telefono **2** viene interrotta nei seguenti casi:

- viene rilevato un oggetto nell'area di carica a induzione **1**, come indicato dallo stato di carica **5**. Un messaggio chiederà di liberare l'area di posizionamento della ricarica wireless in modo che sia presente **solo** il telefono;
- il telefono è completamente carico, come indicato dallo stato di carica **3**;

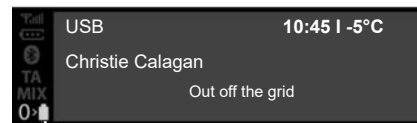

- l'area di carica a induzione **1** è **surriscaldata**. La procedura di ricarica del telefono **2** si riavvia subito dopo la diminuzione della temperatura.

Gli oggetti lasciati nella zona di carica per induzione **1** possono surriscaldarsi. Si consiglia di collocarli nelle aree previste a tale scopo (vano portaoggetti, vano dell'aletta parasole, ecc.).

## CARICABATTERIA (2/2)

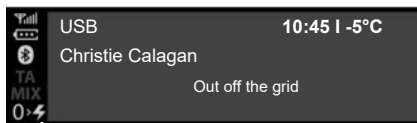

### Stato di carica

L'avanzamento della carica viene visualizzato sul pannello del sistema audio:

- telefono carico **3**;
- carica in corso **4**;
- rilevato oggetto metallico **5**.

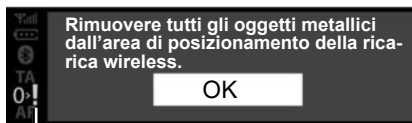

**Nota:** per garantire una ricarica ottimale è preferibile rimuovere il guscio protettivo o la custodia del telefono.

Il caricabatteria a induzione utilizza software open source su licenza BSD-3-Clause, soggetto a restrizioni e limitazioni di cui è opportuno informare l'utente. A tal fine consultare Open Source Initiative.

È necessario non lasciare alcun oggetto (unità USB, scheda SD, carta di credito, gioielli, chiavi, monete ecc.) nell'area di carica a induzione **1** durante la carica del telefono. Rimuovere tutte le carte di credito o carte magnetiche dal vano prima di posizionare il telefono nell'area di carica a induzione **1**.

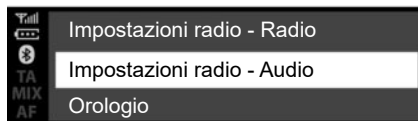

## Autoradio con display centrale

### Regolazioni audio

Visualizzate il menu delle impostazioni audio premendo **5**. Selezionate "Impostazioni audio" utilizzando **6** o **15**, quindi premete **6** o **18** per confermare. Sono disponibili le seguenti impostazioni:

- "Ambiente";
- "Spazializzazione";
- "Vol velocità";
- "Increm. bassi";
- "Audio pred".



### «Ambiente»

Selezionate "Equalizzatore", quindi premete **6** o **15** per accedere alle varie voci nell'ordine indicato di seguito:

- "Bassi";
- "Medio";
- "Alti".

### «Spazializzazione» (distribuzione del suono)

- "Bilanciamento" (bilanciamento del suono a sinistra/destra);
- "Dissolv." (distribuzione del suono anteriore/posteriore).



Potete modificare il valore di ogni impostazione utilizzando **6** o **15**.

Premete **6** o **18** per confermare e tornare alla selezione precedente.

Per uscire dal menu corrente, premete **4**.

### «Volume sensibile alla velocità»

Il volume del sistema audio varia in base alla velocità del veicolo.

Accedete al menu "Impostazioni audio", quindi confermate "Vol velocità" premendo **6** o **18**.





## IMPOSTAZIONI DEL SISTEMA (2/9)

Per raggiungere l'impostazione desiderata, selezionate una delle seguenti opzioni:

- “OFF”;
- “Molto basso”;
- “Basso”;
- “Medio”;
- “Alto”;
- “Molto alto”.

### “Increm. bassi”

La funzione “Increm. bassi” permette di aumentare il livello dei bassi.

Per attivare/disattivare questa funzione, selezionate “ON/OFF” utilizzando **6** o **15**, quindi premete **6** o **18** per confermare.

### “Audio predefinito”

Visualizzate le “Impostazioni audio” e selezionate “Predefinito”, quindi “Audio pred”.

Selezionate “ON” o “OFF”.

Tutte le impostazioni audio ripristinano il loro valore predefinito.



### Impostazione dell'ora

Questa funzione permette di impostare l'ora.

Visualizzate il menu delle impostazioni audio premendo **5**. Selezionate “Orologio” utilizzando **6** o **15**, quindi premete **6** o **18** per confermare. Sono disponibili le seguenti impostazioni:

- «Impost ora»: impostazione di ore e minuti;
- «Formato»: selezione del formato di visualizzazione dell'ora «12hr» oppure «24hr».

### Impostazioni della radio

Per accedere alle impostazioni della radio, premete **5**, quindi selezionate “Impostazioni radio” utilizzando **6** o **15**. Premete **6** o **18** per confermare.

Sono disponibili le seguenti impostazioni:

- “TA” (informazioni sul traffico);
- “AF”;
- “Interruz digit” (bollettini informativi);
- “Agg. el. FM”;
- “Agg. el. digit”.



Per motivi di sicurezza, effettuate queste operazioni a veicolo fermo.

## IMPOSTAZIONI DEL SISTEMA (3/9)

### “TA” (informazioni sul traffico)

Per attivare o disattivare questa funzione:

- visualizzate il menu delle impostazioni tenendo premuto **5**, quindi premete **5** per confermare;
- selezionate “Impostazioni radio” utilizzando **6** o **15**, quindi premete **6** o **18** per confermare;
- selezionate “TA” utilizzando **6** o **15**, quindi premete **6** o **18** per confermare;
- selezionate “ON” o “OFF” per attivare o disattivare la funzione “TA”.

Per tornare al menu precedente, premete **4** sul frontalino del sistema audio.

### “AF” (risintonizzazione automatica AF)

La frequenza di una stazione FM cambia in base all'area geografica.

Alcune stazioni utilizzano il sistema RDS, principalmente per la risintonizzazione automatica della frequenza “AF” durante i viaggi in auto.

### “Interruz digit” (bollettino di informazioni)

- Per visualizzare il menu delle impostazioni, premete **5**, selezionate “Impostazioni radio” utilizzando **6** o **15**, quindi premete **6** o **18** per confermare;
- selezionate “Interruz digit” utilizzando **6** o **15**, quindi premete **6** o **18** per confermare;
- selezionate i bollettini informativi che desiderate ascoltare utilizzando **6** o **15**, quindi premete **6** o **18** per confermare.

### “Agg. el. FM”

Consultate il paragrafo “Agg. el. FM” del capitolo “Ascoltare la radio”.

### “Agg. el. digit”

Consultate il paragrafo “Agg. el. digit” del capitolo “Ascoltare la radio”.

## IMPOSTAZIONI DEL SISTEMA (4/9)

### Scelta della lingua

Questa funzione consente di modificare la lingua del sistema audio.

Accedete alla sezione “Lingua” premendo **5**, selezionate la lingua desiderata utilizzando **6** o **15**, quindi premete **6** o **18** per confermare.



### Versione software

Visualizzate il menu Impostazioni premendo **5** “SETUP”, quindi scorrete fino a “Versione SW”. La versione del software o “Software” viene visualizzata sullo schermo.

Per aggiornare il software, scaricate l'ultimo aggiornamento (disponibile sul sito Web del produttore) su una chiavetta USB, quindi inserite tale chiavetta nella porta USB **7**. Il sistema visualizza automaticamente “Agg. SW trovato”.

Confermate “Sì / NO” e attendete la visualizzazione del messaggio “Rimuovi USB” prima di riavviare il sistema audio e registrare l'aggiornamento.

### “Imp. telefono” (Bluetooth®)

Accedete al menu “Telefono”, a seconda del sistema audio:

- premete **3** o **13**;
- selezionate la sezione “Imp. telefono” usando **6** o **15**, quindi premete **6** o **18** per confermare.

Le impostazioni disponibili sono le seguenti:

- “velocità”: regolazione del volume della suoneria o della chiamata;
- “Suoneria”: attiva la suoneria del veicolo oppure quella trasferita dal telefono.



Per motivi di sicurezza, effettuate queste operazioni a veicolo fermo.

## IMPOSTAZIONI DEL SISTEMA (5/9)

Per regolare il volume della suoneria quando un telefono Bluetooth® è collegato al sistema audio, selezionate “velocità” utilizzando **6** o **15**, quindi premete **6** o **18** per confermare.

Viene visualizzato un nuovo sottomenu:

- “Suoneria”;
- “Elenco chia”.

Selezionate una delle due sezioni utilizzando **6** o **15**, quindi premete **6** o **18** per confermare.

Per attivare la suoneria nel veicolo o del telefono connesso tramite Bluetooth®, selezionate “Suoneria” ruotando e premendo **6** o utilizzando la rotellina zigri-nata sul frontalino del sistema audio o **15**.

Viene visualizzato un nuovo sottomenu:

- “Auto”;
- “Telefono”.

Selezionate una delle due sezioni utilizzando **6** o **15**, quindi premete **6** o **18** per confermare.

## Visualizzazione dei testi radio

Visualizzate il menu dei testi radio tenendo premuto **5**. Il sistema audio visualizza “non disp” sullo schermo.

La visualizzazione dei testi radio può contenere al massimo 64 caratteri.

**Nota:** se la stazione radio corrente non supporta la visualizzazione di informazioni testuali, sullo schermo del sistema audio viene visualizzato “Txt radio”.



Per motivi di sicurezza, effettuate queste operazioni a veicolo fermo.

## IMPOSTAZIONI DEL SISTEMA (6/9)



### Autoradio con display sul quadro della strumentazione

Visualizzate il menu principale premendo **32**.

Sono disponibili le seguenti impostazioni:

- "Auto";
- "Audio";
- "Telefono".



Per motivi di sicurezza, effettuate queste operazioni a veicolo fermo.



### Regolazioni audio

Visualizzate il menu delle impostazioni audio premendo **32**. Selezionate "Impostazioni audio" utilizzando **33** o **34**, quindi premete **35** per confermare.

Sono disponibili le seguenti impostazioni:

- "Ambiente";
- "Spazializzazione";
- "Vol velocità";
- "Increm. bassi";
- "Audio pred".

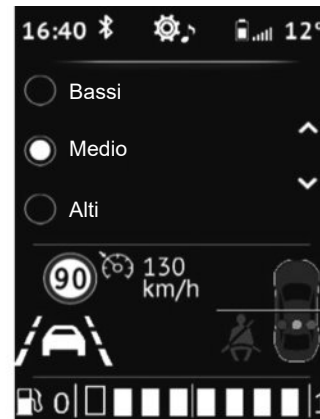

### «Ambiente»

Selezionate "Equalizzatore", quindi premete **33** o **34** per accedere alle varie voci nell'ordine indicato di seguito:

- "Bassi";
- "Medio";
- "Alti".

## IMPOSTAZIONI DEL SISTEMA (7/9)

### “Spazializzazione” (distribuzione del suono)

Utilizzate la funzione “Spazializzazione” per regolare la distribuzione del suono nell’abitacolo:

- “Bilanciamento” (bilanciamento del suono a sinistra/destra):
- “Dissolv.” (distribuzione del suono anteriore/posteriore).

Potete modificare il valore di ogni impostazione utilizzando **33** o **34**.

Premete **35** per confermare e tornare alla selezione precedente.

### «Volume sensibile alla velocità»

Il volume del sistema audio varia in base alla velocità del veicolo.

Accedete al menu “Impostazioni Audio”, quindi confermate “Vol velocità” premendo **35**.

Per raggiungere l’impostazione desiderata, selezionate una delle seguenti opzioni:

- “OFF”;
- “Molto basso”;
- “Basso”;
- “Medio”;
- “Alto”;
- “Molto alto”.



### “Increm bassi”

Utilizzate la funzione “Increm bassi” per migliorare i volumi dei bassi.

Accedete al menu “Impostazioni audio”, quindi confermate “Increm bassi” utilizzando **33** o **34**, poi premete **35** per confermare.

Per attivare/disattivare questa funzione, selezionate “ON” o “OFF” utilizzando **33** o **34**, quindi premete **35** per confermare.

### “Audio predefinito”

Visualizzate le “Impostazioni audio” e selezionate “Predefinito”, quindi “Audio pred”.

Selezionate “ON” o “OFF”.

Tutte le impostazioni audio ripristinano il loro valore predefinito.

### Impostazioni della radio

Visualizzate il menu delle impostazioni audio premendo **32**. Selezionate “Impostazioni audio della radio” utilizzando **33** o **34**, quindi premete **35** per confermare.

Sono disponibili le seguenti impostazioni:

- “Agg. el. FM”;
- “Agg. el. digit”.

### “Agg. el. FM”

Consultate il paragrafo “Agg. el. FM” del capitolo “Ascoltare la radio”.

## IMPOSTAZIONI DEL SISTEMA (8/9)

### “Agg. el. digit”

Consultate il paragrafo “Agg. el. digit” del capitolo “Ascoltare la radio”.

### Impostazioni telefono

Utilizzate questa funzione per regolare le impostazioni del telefono collegato al sistema audio.

Visualizzate il menu delle impostazioni audio premendo **32**. Selezionate “Impostazioni telefono”, quindi l'impostazione desiderata utilizzando **33** o **34**, poi premete **35** per confermare.

Sono disponibili le seguenti impostazioni:

- “Cerca dispos”;
- “Imp. Visibile”;
- “Selez. disp”;
- “Elimina disp”;
- “Bluetooth”.

Fate riferimento alle sezioni corrispondenti.

Per ritornare al menu precedente, premere il tasto **4** sul frontalino del sistema audio.



### ‘Imp. telefono’ (Bluetooth®)

Visualizzate il menu delle impostazioni audio premendo **32**. Selezionate “Imp. telefono” utilizzando **33** o **34**, quindi premete **35** per confermare.

Per attivare la funzione Bluetooth® del sistema audio, selezionate “ON” utilizzando **33** o **34**, quindi premete **35** per confermare.

Per disattivare la funzione Bluetooth® del sistema audio, selezionate “OFF” utilizzando **33** o **34**, quindi premete **35** per confermare.

A seconda della marca e del modello del telefono, la funzione viva-voce potrebbe essere totalmente o parzialmente incompatibile con il sistema audio del proprio veicolo.



Per motivi di sicurezza, effettuate queste operazioni a veicolo fermo.

## IMPOSTAZIONI DEL SISTEMA (9/9)

### Visualizzazione dei testi radio

Il testo della radio (FM, DR) può contenere un massimo di 64 caratteri.

**Nota:** se non viene fornita alcuna informazione, sullo schermo compare “Nessun messaggio”.

### Scelta della lingua

Utilizzate questa funzione per modificare la lingua di visualizzazione del sistema audio sul quadro della strumentazione.

Visualizzate il menu delle impostazioni audio premendo **32**. Selezionate “Impostazioni veicolo”, “Lingua”, quindi selezionate la lingua desiderata utilizzando **33** o **34** e premete **35** per confermare.

### Impostazione dell'ora

Questa funzione permette di impostare l'ora.

Visualizzate il menu delle impostazioni audio premendo **32**. Selezionate “Menu veicolo”, “Orologio” utilizzando **33** o **34** e premete **35** per confermare.

Viene visualizzato il menu “Orologio”:

- tenete premuto **35** per accedere all'impostazione relativa alle ore;
- regolate le ore utilizzando **33** o **34**, quindi attendete un momento e l'impostazione Ore passerà automaticamente a quella dei Minuti;
- regolate i minuti utilizzando **33** o **34**, quindi attendete un momento e l'impostazione verrà confermata automaticamente.



Per motivi di sicurezza, effettuate queste operazioni a veicolo fermo.



# DACIA MEDIA CONTROL: DESCRIZIONE GENERALE (1/5)

## Introduzione

“Dacia Media Control” è un'applicazione che può essere scaricata dallo smartphone o dal tablet. Questa applicazione consente di accedere a vari menu:

- “Navigazione”;
- “Multimedia”;
- “Auto”;
- “Telefono”;
- “Impost ora”.

**Nota:** per maggiori informazioni sui telefoni e tablet compatibili, rivolgetevi a un rappresentante del marchio o consultate il sito Internet del costruttore, se disponibile.

## Connessione Bluetooth®

Verificate che il telefono o il tablet sia associato al sistema audio (consultate il paragrafo “Associazione di un telefono” nel capitolo “Associazione e annullamento dell'associazione di un telefono”).

**Nota:** la funzione Bluetooth® deve essere attivata e impostata su “visibile” sul telefono o sul tablet (per maggiori informazioni, consultate il libretto d'istruzioni del dispositivo).



## Visualizzazione

### Pagina iniziale personalizzata

**1** Accedete alle applicazioni bloccate.

**2** Indicatori di pagine.

**Nota:** è possibile modificare la configurazione della schermata iniziale. Consultare la sezione “Dacia Media Control: regolazioni dei parametri”.

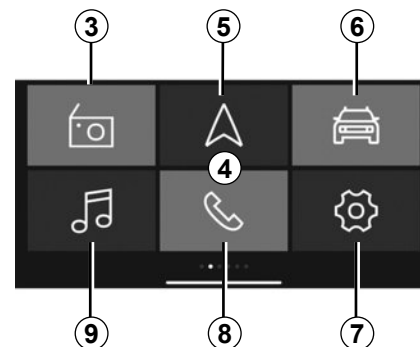

### Schermata iniziale predefinita di 4 “Dacia Media Control”

Nella schermata iniziale predefinita vengono visualizzati i seguenti menu:

- 3** “Radio”: gestione della radio.
- 5** “Navigazione”: gestione della navigazione.
- 6** “Auto”: gestione del consumo di carburante della, Driving Eco e così via.
- 7** “Impost ora”: gestione delle impostazioni dell'applicazione “Dacia Media Control”.
- 8** “Telefono”: gestione delle funzioni del telefono.
- 9** “Multimedia”: gestione delle risorse multimediali.

## DACIA MEDIA CONTROL: DESCRIZIONE GENERALE (2/5)

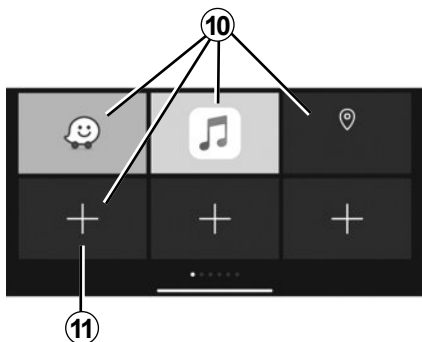

### Schermata Preferiti

Utilizzate l'applicazione “**Dacia Media Control**” per aggiungere collegamenti alle vostre funzioni preferite:

- applicazioni;
- contatti;
- Funzioni di “**Dacia Media Control**”;
- la musica;
- navigazione;
- ...

**10** Accesso alla funzione indicata in precedenza come preferita.

**11** Accesso alla schermata di gestione dei preferiti.

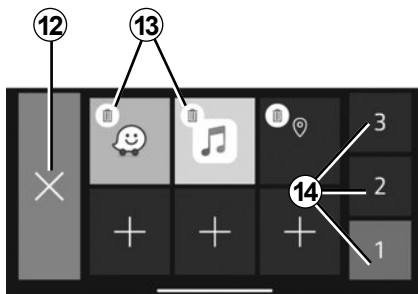

### Schermata di gestione dei preferiti

Per accedere alla schermata di gestione dei preferiti, premere il tasto **11**.

**12** Ritorno alla schermata precedente.

**13** Eliminazione del preferito.

**14** Accesso alle varie pagine di gestione dei preferiti.

Si consiglia di aggiornare regolarmente l'applicazione “**Dacia Media Control**”.

### Personalizzazione della pagina iniziale

È possibile personalizzare la pagina iniziale di “**Dacia Media Control**”. Per eseguire questa operazione, premere il pulsante **11** o tenere premuto un punto qualsiasi sulla pagina iniziale personalizzata, quindi far scorrere un'applicazione disponibile nella parte inferiore dello schermo fino alla posizione desiderata. Se si fa scorrere l'applicazione in una posizione già in uso, verrà automaticamente sostituita.

Il sistema di telefonia mani libere ha lo scopo di semplificare la comunicazione riducendo i fattori di rischio ma senza eliminarli del tutto.

Rispettate obbligatoriamente le norme vigenti nel paese in cui vi trovate.

## DACIA MEDIA CONTROL: DESCRIZIONE GENERALE (3/5)

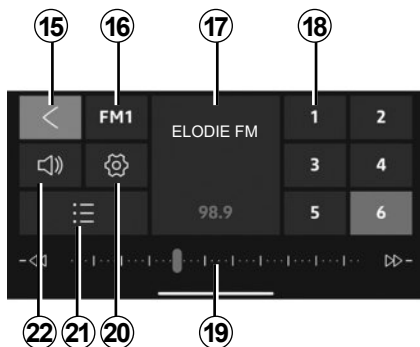

### Menu “Radio”

Questo menu vi consente di ascoltare le stazioni radio e fornisce le funzioni seguenti:

**15** Ritorno al menu principale.

**16** Scelta della banda radio (FM, DR o AM).

**17** La radio è in funzione.

**18** Selezione di preselezioni/preferiti della radio.

**Nota:** “Dacia Media Control” elenca le preselezioni/i preferiti della radio del veicolo.

**19** Banda di radiofrequenza, informazioni sulla radiofrequenza.

**20** Accesso alle impostazioni audio.

**21** Elenco delle stazioni disponibili.

**22** Gestione del volume.

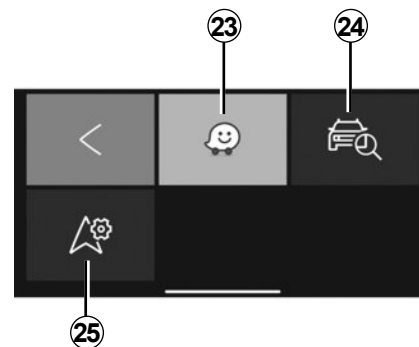

### Menu “Navigazione”

Il menu di navigazione include tutte le funzioni di navigazione assistita mediante satellite, le mappe stradali, le informazioni sul traffico, le applicazioni di navigazione e le zone di pericolo. Il menu “Navigazione” fornisce le seguenti funzioni:

**23** Applicazione di navigazione per la pianificazione dei percorsi.

**24** Applicazione che consente di geolocalizzare il veicolo.

**25** Accesso alle impostazioni che consentono di configurare un'applicazione di navigazione predefinita.

## DACIA MEDIA CONTROL: DESCRIZIONE GENERALE (4/5)

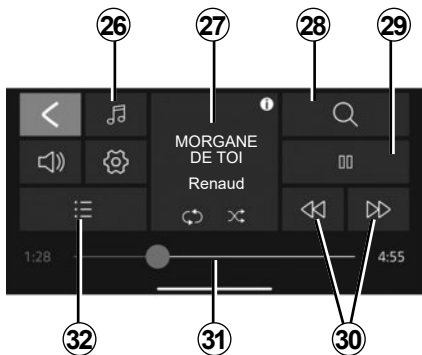

### Menu “Multimedia”

Il menu “Multimedia” include tutte le funzioni per la riproduzione di file audio e le seguenti funzioni:

- 26** Selezione della sorgente dei file audio.
- 27** Riproduzione di file multimediali.
- 28** Ricerca di un file multimediale.
- 29** Riproduzione/pausa.
- 30** File successivo/precedente.
- 31** Barra di scorrimento, tempo rimanente per il file multimediale attualmente in riproduzione.
- 32** Selezione di playlist.

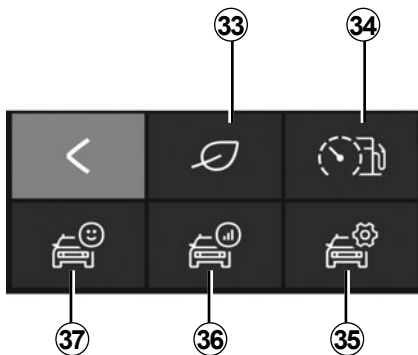

### Menu “Auto”

Il menu “Auto” viene utilizzato per gestire determinati elementi dell’equipaggiamento come il calcolatore di bordo e la modalità Driving eco. Fornisce le seguenti funzioni:

- 33** Accesso al menu Driving eco (potete vedere il vostro punteggio eco, ecc.).
- 34** Comportamento di guida o indicatore di consumo in tempo reale.
- 35** Accesso a impostazioni e informazioni.
- 36** Accesso alla vostra “Sintesi percorso”.
- 37** Accesso al quadro della strumentazione del veicolo.

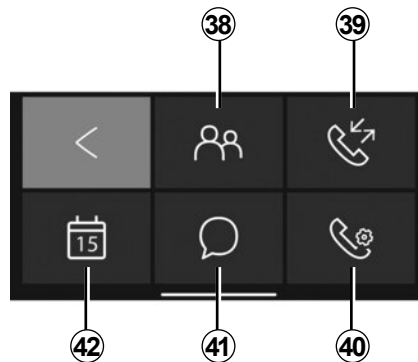

### Menu «Telefono»

Il menu “Telefono” consente l’utilizzo del telefono in modalità mani libere e include le seguenti funzioni:

- 38** Accesso alla rubrica telefonica.
- 39** Accesso al registro delle chiamate.
- 40** Accesso alle impostazioni del menu “Telefono”.
- 41** Accesso ai vostri messaggi.
- 42** Accesso al calendario.

## DACIA MEDIA CONTROL: DESCRIZIONE GENERALE (5/5)

### Allarme di dimenticanza telefono

Con il motore e il sistema audio spento, l'applicazione **"Dacia Media Control"** visualizza sullo schermo dello smartphone un messaggio accompagnato da un segnale acustico per informare che il telefono è stato dimenticato nel veicolo.

**Nota:** su alcuni telefoni e tablet è disponibile la funzione "Text-to-speech". Il sistema audio legge i messaggi ad alta voce.

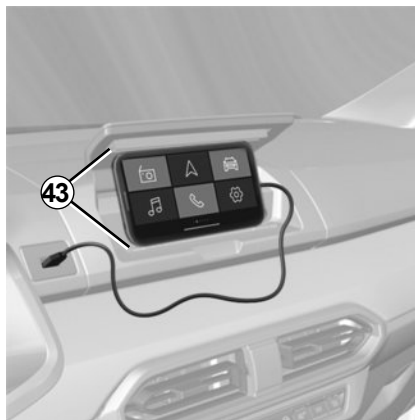

### Supporto del telefono 43

A seconda dell'equipaggiamento, potete mantenere il telefono attivato sulla console centrale utilizzando l'applicazione **"Dacia Media Control"** con l'equipaggiamento ergonomico **43**.

### Caricamento tramite porta USB

Collegando la spina USB del telefono alla porta USB, potete caricare e mantenere la batteria durante l'uso.

Si consiglia di aggiornare regolarmente l'applicazione **"Dacia Media Control"**.

## DACIA MEDIA CONTROL: FUNZIONE NAVIGAZIONE (1/2)

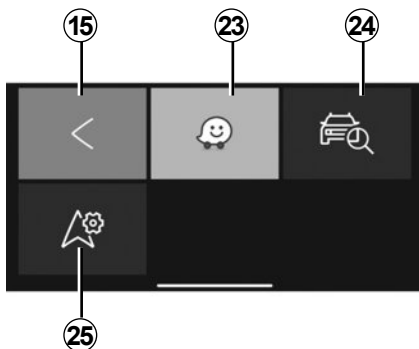

### «Navigazione»

Per accedere al menu di navigazione, dalla schermata iniziale predefinita di “**Dacia Media Control**”, premere il tasto “**Navigazione**”.

Il menu “**Navigazione**” è composto da diverse icone:

- 15** Tornare al menu principale per impostazione predefinita.

- 23** Accedere all'app di navigazione per gestire i percorsi definiti.
- 24** Accedere all'app “Go To My Car” per geolocalizzare il veicolo.
- 25** Impostare l'app di navigazione che si desidera utilizzare come impostazione predefinita.



### “Trova il mio veicolo”

Questa funzione consente di geolocalizzare il veicolo per individuarlo, ad esempio, in un parcheggio.

Dal menu “**Navigazione**” premere **24** “**Go To My Car**”.

Per trovare il vostro veicolo, potete:

- compilare il campo “Indirizzo di parcheggio del veicolo”;
- premere il pulsante “Vai verso la mia macchina” per avviare la navigazione in modalità pedonale fino all'indirizzo preimpostato.

**Nota:** questa funzione è disponibile e operativa esclusivamente all'esterno del veicolo. Se tra il momento della memorizzazione della posizione GPS e il momento in cui desiderate ritrovarlo il veicolo è stato spostato da una terza persona, l'applicazione non può cercare la sua posizione attuale.



Per motivi di sicurezza, effettuate queste operazioni a veicolo fermo.

## DACIA MEDIA CONTROL: FUNZIONE NAVIGAZIONE (2/2)



### «Impostazioni di navigazione»

Questa funzione consente di impostare l'applicazione di navigazione predefinita scelta.

Dal menu "Navigazione" premere "Impostazioni di navigazione" **25** quindi selezionare l'applicazione di navigazione che si desidera utilizzare dall'elenco delle opzioni suggerite.



Per motivi di sicurezza, effettuate queste operazioni a veicolo fermo.

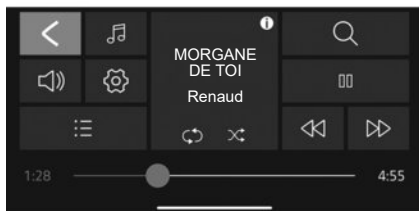

## «Multimedia»

Per accedere al menu multimediale, dalla schermata iniziale predefinita di “Dacia Media Control”, premere il tasto “Multimedia”.

**Nota:** per utilizzare tutte le funzioni del menu “Multimedia” è necessario collegare lo smartphone/tablet Bluetooth® al sistema audio.

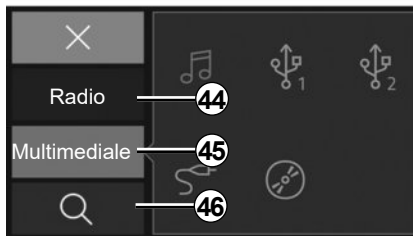

## “Imposta sorgente”

Per accedere al menu di selezione della sorgente dei file multimediali, premere **26** “Multimedia”. È possibile utilizzare questo menu per selezionare la sorgente da:

**44** “Radio”: menu per selezionare le stazioni radio disponibili.

**45** “Media”: menu per selezionare le sorgenti di ingresso collegate al sistema audio.

**46** Ricerca.

## “Radio”

Questo menu vi consente di ascoltare le stazioni radio e fornisce le funzioni seguenti:

- selezionare una banda: “FM”, “DR” o “AM”;
- selezionare una stazione utilizzando una delle tre modalità di ricerca (“Manuale”, “Elenco” o “Frequenza”);
- cercare una stazione tramite il tastierino intelligente integrato;
- ascolto delle stazioni memorizzate;
- visualizzare informazioni testuali di alcune stazioni radio “FM”, “DR” o “AM” durante l'ascolto.

Per ulteriori informazioni, consultate la sezione relativa all'ascolto della radio.



## DACIA MEDIA CONTROL: FUNZIONE MULTIMEDIALE (2/3)

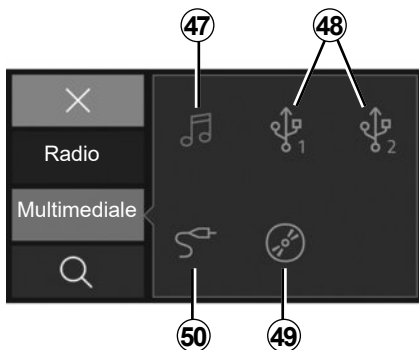

### “Media”

Questo menu consente di ascoltare musica da una sorgente esterna. Per accedere ai file audio, selezionare una sorgente di ingresso collegata tra quelle di seguito elencate:

- 47** Accedere ai file multimediali salvati sullo smartphone.
- 48** Accedere ai file multimediali salvati su un lettore MP3 o su un dispositivo USB..
- 49** Accedere ai file multimediali memorizzati su un CD (secondo la dotazione).
- 50** Accedere ai file multimediali di una sorgente collegata alla presa Jack del sistema audio.

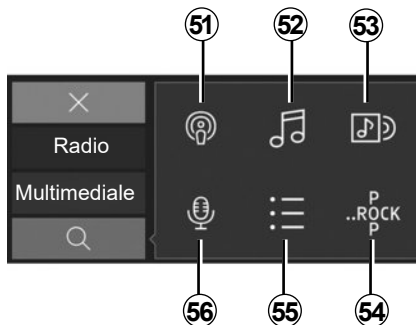

### “Ricerca”

È possibile accedere alla funzione dal menu multimediale premendo l'icona “Ricerca” **28**.

È possibile utilizzare questo menu per cercare un file multimediale sulla sorgente audio esterna selezionata.

La ricerca esegue le seguenti funzioni:

**51** Ricerca per podcast.

**52** Ricerca per titolo.

**53** Ricerca per album.

**54** Ricerca per genere.

**55** Ricerca playlist.

**56** Ricerca per artista.

**Nota:** soltanto le sorgenti disponibili possono essere selezionate. Le sorgenti non disponibili sono ombreggiate.



### Playlist

È possibile accedere alla funzione dal menu multimediale premendo “Playlist” **32**.

Questo menu consente di accedere alle playlist personalizzate.



### «Impostazioni multimediali».

È possibile accedere alla funzione dal menu multimediale premendo “Impostazioni multimediali” **20**.

Questo menu vi consente di impostare i seguenti parametri:

- “Bilanc./Dissolv.”;
- “Bassi/acuti”;
- Volume Bluetooth®;
- “AUX In”;
- “TA”;
- “Interruz digit”;
- “Aggiorna elenco FM”;
- “Aggiorna elenco DR”;
- “Volume suoneria”;
- “Suoneria”;
- Impostazioni predefinite.



Per motivi di sicurezza, effettuate queste operazioni a veicolo fermo.

## DACIA MEDIA CONTROL: FUNZIONE VEICOLO (1/2)

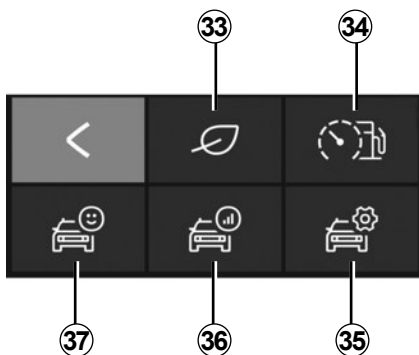

«Auto»

Per accedere al menu "Auto", dalla schermata iniziale predefinita di **Dacia Media Control**, premere il tasto "Auto".

Il menu "Auto" è composto da diverse icone:

**33** Accesso al menu Driving Eco.

**34** Indicatore del consumo istantaneo e del comportamento di guida.

**35** Accedere alle impostazioni del menu "Auto" dall'applicazione.

**36** Accedere alla registrazione dell'ultimo viaggio.

**37** Accedere ai dati sul quadro della strumentazione del veicolo.

**Nota:** per utilizzare tutte le funzioni del menu "Auto" è necessario collegare il telefono o il tablet Bluetooth® al sistema audio.



« Driving Eco »

Questa funzione consente di visualizzare in tempo reale un punteggio globale che riflette lo stile di guida.

Questo punteggio tiene conto dei seguenti criteri:

- le accelerazioni;
- la capacità di anticipare le frenate;
- conformità ai cambi marcia.

Avete la possibilità di ottenere il punteggio globale e dei consigli personalizzati alla fine di ciascuno dei vostri percorsi.

Potete inoltre consultare:

- la distanza percorsa senza consumo;
- i punteggi degli ultimi dieci tragitti.

**Particolarità:**

- a seconda del telefono, l'applicazione "Driving Eco" non registra più i punteggi durante l'esecuzione in background;
- premere il tasto "Audio pred" sul quadro della strumentazione per avviare un nuovo percorso una volta che l'applicazione è in esecuzione.

Un itinerario, per essere impostato, deve essere superiore a 400 metri. Se il tempo tra l'arresto e l'avviamento del motore è inferiore a quattro ore, l'applicazione continua a incrementare il percorso prima dell'arresto.



Per motivi di sicurezza, effettuate queste operazioni a veicolo fermo.

## DACIA MEDIA CONTROL: FUNZIONE VEICOLO (2/2)



### “Indicatore del consumo istantaneo e del comportamento di guida”

Utilizzare questa funzione per visualizzare il consumo istantaneo di carburante rispetto al consumo medio del veicolo e monitorare il comportamento di guida.



### “Impostazioni”

Questa funzione consente di accedere alle impostazioni del menu “Auto” e di impostare alcune opzioni.



### “Sintesi percorso”

Questa funzione consente di valutare lo stile di guida tenuto durante i viaggi precedenti:

- le accelerazioni;
- cambi marcia;
- anticipo;
- ...



### “Quadro della strumentazione”

Questa funzione consente di accedere a diversi dati registrati sul quadro della strumentazione, quali:

- velocità media;
- il consumo medio;
- distanza totale;
- distanza percorsa dall'ultimo azzeramento;
- ...

## DACIA MEDIA CONTROL: FUNZIONE TELEFONIA (1/2)

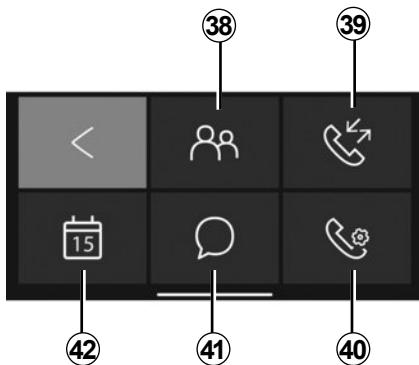

### «Telefono»

Per accedere al menu "Telefono", dalla schermata iniziale predefinita di **"Dacia Media Control"**, premere il tasto "Telefono".

Il menu "Telefono" è composto da diverse icone:

**38** Accesso alla rubrica.

**39** Accesso al registro delle chiamate.

**40** Accesso alle impostazioni del menu "Telefono".

**41** Accesso ai messaggi ricevuti sullo smartphone o sul tablet.

**42** Accesso al "Calendario".

**Nota:** è possibile ascoltare la segreteria telefonica tenendo premuto il tasto "1" sul tastierino del pannello anteriore della radio.

Per prima cosa, tenere premuto il tasto "1" sul tastierino del pannello anteriore della radio per salvare il numero della segreteria telefonica.



### «Rubrica telefonica»

Premete l'icona «Rubrica telefonica» per accedere all'elenco dei contatti del telefono Bluetooth®.

Dopo aver collegato il sistema audio al telefono Bluetooth® utilizzando la tecnologia Bluetooth® wireless, i numeri della rubrica telefonica saranno accessibili dall'applicazione **"Dacia Media Control"**.

Selezionate il contatto (se il contatto possiede più numeri, verrà richiesto di selezionare il numero da chiamare); a questo punto la chiamata verrà avviata automaticamente dopo aver premuto il numero del contatto.

Quando un indirizzo è collegato a un contatto, è possibile avviare l'applicazione di navigazione. Per eseguire questa operazione, premere l'icona di navigazione per accedere all'indirizzo memorizzato.

**Nota:** per scorrere l'elenco dei contatti, far scorrere con un dito lo schermo dello smartphone verso l'alto.

## DACIA MEDIA CONTROL: FUNZIONE TELEFONIA (2/2)



### «Registro chiamate»

Utilizzare il registro delle chiamate per consultare:

- chiamate in uscita;
- alle chiamate perse;
- chiamate in arrivo.

Quando si visualizza il registro delle chiamate, vengono visualizzati i contatti dal più recente al più vecchio.

Per esplorare il registro delle chiamate, far scorrere con un dito lo schermo dello smartphone verso l'alto.

Per effettuare una chiamata dall'elenco delle chiamate, selezionare il contatto che si desidera chiamare dall'elenco.



Si raccomanda di fermarsi per inserire un numero o per ricercare un contatto.



### Impostazioni telefono

Questa funzione consente di accedere alle impostazioni del menu Telefono e di impostare alcune opzioni.



### «Messaggi»

La “funzione messaggi” consente di leggere e/o di ascoltare i messaggi di testo ricevuti mentre l'applicazione “**Dacia Media Control**” è in uso.

**Nota:** per scorrere l'elenco dei messaggi, far scorrere con un dito lo schermo dello smartphone verso l'alto.

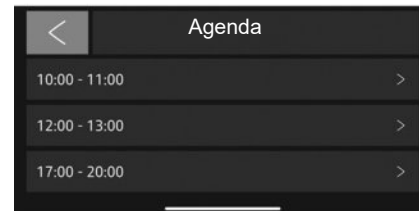

### "Agenda"

La funzione Agenda consente di accedere a tutte le attività (appuntamenti, eventi del giorno e così via) memorizzate nell'agenda del telefono o del tablet digitale. Se ad un evento è associato un indirizzo postale, è possibile avviare l'applicazione di navigazione per raggiungere tale posizione. Per eseguire questa operazione, premere l'icona di navigazione per accedere all'indirizzo memorizzato.

## DACIA MEDIA CONTROL: REGOLAZIONE DEI PARAMETRI (1/2)



### “Impostazioni”

Per accedere al menu delle impostazioni, dal menu principale “**Dacia Media Control**” predefinito selezionate “Impostazioni”.

Le impostazioni del sistema “**Dacia Media Control**” possono essere utilizzate per regolare o visualizzare quanto segue:

- eseguire l'app **Dacia Media Control** automaticamente una volta effettuato il collegamento al sistema audio;

- informazioni sull'account utente;
- le condizioni di utilizzo;
- il collegamento al sistema audio;
- il software di istruzioni per l'app;
- il tasto di scelta rapida per tornare all'app **Dacia Media Control**;
- ripristinare le impostazioni predefinite;
- la versione di “**Dacia Media Control**” installata sul telefono;
- la connessione Bluetooth® (automatica o manuale);
- ...

### Impostazioni di connessione

#### Associazione

Questa funzione consente di attivare la funzione Bluetooth® sul telefono e di cercare il sistema audio “**MY CAR**”.

#### “Avvio di Dacia Media Control”

Spuntate questa opzione per attivare o disattivare l'avvio automatico dell'applicazione non appena viene stabilita la connessione con il sistema audio del vostro veicolo.

#### “CGU”

Questa opzione consente di visualizzare le condizioni di utilizzo.

## DACIA MEDIA CONTROL: REGOLAZIONE DEI PARAMETRI (2/2)

### “Dati personali”

Questa opzione consente di visualizzare le informazioni sulla protezione dei dati personali.

### “Supporto”

Questa opzione consente di visualizzare i dati richiesti per il supporto del produttore.

### Tutorial

Questa funzione consente di visualizzare il software di istruzioni per l'applicazione “**Dacia Media Control**”.

### «Impostazioni predefinite»

Questa opzione consente di ritornare alle impostazioni predefinite.

### “Attiva le informazioni di Dacia Media Control”

Selezionare per attivare o disattivare la visualizzazione del pulsante di scelta rapida dell'applicazione. Questa funzione è disponibile solo su smartphone Android e richiede l'utilizzo di un'autorizzazione del sistema. Il pulsante può essere visualizzato solo se ci si trova all'esterno dell'applicazione “**Dacia Media Control**”. Quando premete il pulsante di scelta rapida, viene avviata l'applicazione “**Dacia Media Control**”.

### “Monitoraggio statistiche”

Questa funzione consente di attivare o disattivare il trasferimento dei dati a uno strumento statistico dedicato.

### “Versione di Media Control”

Questa funzione è disattivata per impostazione predefinita; può essere utilizzata per visualizzare la versione dell'applicazione installata sullo smartphone.



Per motivi di sicurezza, effettuate queste operazioni a veicolo fermo.



## ANOMALIE DI FUNZIONAMENTO (1/2)

Descrizione	Cause possibili	Soluzioni
Non si sentono suoni.	Il volume è al minimo o è stata attivata la funzione Mute.	Aumentate il volume o disattivate la funzione Mute.
Il sistema audio non funziona e il display non si accende.	Il sistema audio non è sotto tensione.	Mettete il sistema audio sotto tensione.
	Il fusibile del sistema audio è bruciato.	Sostituite il fusibile (vedere la sezione relativa ai fusibili nel libretto d'istruzioni del veicolo).
Il sistema audio non funziona ma il display si accende.	Il volume è regolato al minimo.	Premete su <b>19</b> o ruotate <b>1</b> .
	Cortocircuito sugli altoparlanti.	Rivolgetevi alla Rete del marchio.
Gli altoparlanti di sinistra o destra non emettono suoni.	La regolazione del bilanciamento del suono (regolazione sinistra/destra) non è corretta.	Regolate correttamente il bilanciamento del suono.
	Altoparlante scollegato.	Rivolgetevi alla Rete del marchio.
Cattiva ricezione della radio o assenza di ricezione.	Il veicolo è troppo distante dall'emittente sulla quale l'autoradio è sintonizzata (rumore di fondo e interferenze).	Cercare un'altra emittente il cui segnale sia ricevuto meglio nella vostra zona.
	La ricezione è disturbata da interferenze del motore.	Rivolgetevi alla Rete del marchio.
	L'antenna è danneggiata o non è collegata.	Rivolgetevi alla Rete del marchio.

## ANOMALIE DI FUNZIONAMENTO (2/2)

Descrizione	Cause possibili	Soluzioni
Il telefono non si connette al sistema.	<ul style="list-style-type: none"><li>- Il telefono è spento.</li><li>- La batteria del telefono è scarica.</li><li>- Il telefono non è stato associato al sistema di telefonia vivavoce.</li><li>- Il Bluetooth® del telefono e quello del sistema non sono attivati.</li><li>- Il telefono non è configurato per accettare la richiesta di connessione del sistema audio.</li></ul>	<ul style="list-style-type: none"><li>- Accendete il telefono.</li><li>- Ricaricate la batteria del telefono.</li><li>- Associate il telefono al sistema di telefonia vivavoce.</li><li>- Attivate il Bluetooth® del vostro telefono e del sistema.</li><li>- Configurare il telefono per accettare la richiesta di connessione del sistema audio.</li></ul>
Il lettore audio Bluetooth® non si connette al sistema.	<ul style="list-style-type: none"><li>- Il lettore è spento.</li><li>- La batteria del lettore è scarica.</li><li>- Il lettore non è associato al sistema audio.</li><li>- Il Bluetooth® del lettore e quello del sistema non sono attivati.</li><li>- Il lettore audio portatile non è configurato per accettare la richiesta di connessione del sistema audio.</li><li>- La musica non è avviata dal lettore.</li></ul>	<ul style="list-style-type: none"><li>- Accendete il lettore.</li><li>- Ricaricate la batteria del lettore.</li><li>- Accoppiate il lettore al sistema audio.</li><li>- Attivate il Bluetooth® del lettore e del sistema audio.</li><li>- Configurate il lettore per accettare la richiesta di connessione del sistema.</li><li>- In base al grado di compatibilità del vostro telefono, può essere necessario avviare la musica dal lettore.</li></ul>
La visualizzazione del messaggio «Batteria scarica».	L'utilizzo prolungato del sistema di telefonia mani libere scarica più rapidamente la batteria del telefono.	Ricaricate la batteria del telefono.

# INDICE ALFABETICO (1/2)

## A

accensione .....	I.14
anomalie di funzionamento.....	I.77 – I.78
arresto .....	I.14
associare un telefono .....	I.32 → I.37
autoradio	
memorizzazione automatica delle stazioni .....	I.17 – I.18, I.21 – I.22
modalità automatica.....	I.17 – I.18, I.21 – I.22
modalità manuale .....	I.17 – I.18, I.21 – I.22
preselezione di stazioni .....	I.17 – I.18, I.21 – I.22
scegliere una stazione.....	I.17 – I.18, I.21 – I.22

## B

Bluetooth®.....	I.12 – I.13
-----------------	-------------

## C

caricabatteria wireless.....	I.50 – I.51
chiamare.....	I.43, I.47
Codice QR .....	I.11
collegare un telefono.....	I.36, I.38
Comandi multimediali Dacia	
descrizione generale.....	I.11, I.61 → I.65
funzione multimediale .....	I.68 → I.70
funzione navigazione .....	I.66 – I.67
funzione telefonia.....	I.73 – I.74
funzione veicolo .....	I.71 – I.72
regolazione delle impostazioni.....	I.75 – I.76
connessione	
fallimento .....	I.39, I.41
connessione Bluetooth .....	I.32 → I.37

## D

dialogo.....	I.45, I.49
disassociare un telefono.....	I.34, I.37
display .....	I.4 → I.10

## E

eliminare un telefono .....	I.34, I.37
-----------------------------	------------

## F

frontalini e comandi al volante .....	I.4 → I.10
---------------------------------------	------------

## G

gamma onde.....	I.17 – I.18, I.21 – I.22
-----------------	--------------------------

## I

i Traffico .....	I.53, I.58
interruzione del suono .....	I.14

## K

kit telefono vivavoce filare .....	I.12 – I.13
------------------------------------	-------------

## L

lingua	
modificare .....	I.53, I.58

## M

mantenimento delle frequenze AF-RDS .....	I.20, I.23
marcia.....	I.14

## O

ora	
regolazione .....	I.53, I.58

## P

precauzioni d'uso.....	I.2 – I.3
presa USB .....	I.24, I.28
pulsanti .....	I.4 → I.10

## Q

quattro ruote motrici (4WD).....	I.75
----------------------------------	------

## INDICE ALFABETICO (2/2)

### R

radio text .....	I.56, I.60
RDS .....	I.12
registro chiamate .....	I.43, I.47
regolazioni	
audio .....	I.52, I.57
ricevere una chiamata .....	I.43, I.47
riconoscimento vocale .....	I.16
rubrica telefono .....	I.43, I.47

### S

scelta della sorgente audio .....	I.14
scolligare un telefono .....	I.40, I.42
sorgente ausiliaria .....	I.24, I.28

### U

#### USB

sorgente audio .....	I.12 – I.13
----------------------	-------------

### V

volume .....	I.14
volume dialogo .....	I.45, I.49



