

SYSTÈMES MULTIMÉDIA - NOTICE D'UTILISATION
MULTIMEDIASYSTEME - BEDIENUNGSANLEITUNG
MULTIMEDIASYSTEMEN - INSTRUCTIEBOEKJE
SISTEMI MULTIMEDIALI - LIBRETTO D'ISTRUZIONI

Français

F

Deutsch

D

Nederlands

NL

Italiano

I

Précautions d'utilisation	F.3
Généralités	F.5
Description générale	F.5
Présentation des commandes	F.8
Marche, Arrêt	F.15
Fonctionnement et utilisation	F.17
Volume	F.20
Multimédia	F.21
Écouter la radio	F.21
Sources audio auxiliaires	F.26
Régler le son	F.29
Vidéo	F.31
Téléphone	F.33
Appairer/désappairer des appareils Bluetooth®	F.33
Connecter/déconnecter des appareils Bluetooth®	F.37
Émettre, recevoir un appel	F.39
Répertoire téléphonique	F.42
Utiliser la reconnaissance vocale	F.43
Chargeur sans fil	F.46
Applications	F.48
Projection Smartphone	F.48
Android Auto™, CarPlay™	F.51
Yandex.Auto	F.55
Véhicule	F.58
Paramètres du véhicule	F.58
Caméra de recul	F.60
Caméra multivues	F.63
Driving Eco	F.65
Démarrage du moteur à distance	F.66
4x4 infos	F.69

Multi-Sense	F.70
Navigation	F.73
Le système de navigation.....	F.73
Lire une carte	F.74
Entrer une destination	F.77
Guidage	F.83
Réglages carte	F.89
Gérer les favoris.....	F.90
Réglages de navigation	F.92
Réglages	F.96
Réglages système	F.96
Mise à jour système	F.98
Anomalies de fonctionnement	F.104



PRÉCAUTIONS D'UTILISATION (1/2)

Il est impératif de suivre les précautions ci-dessous lors de l'utilisation du système pour des raisons de sécurité ou de risques de dommages matériels. Respectez obligatoirement les lois en vigueur du pays dans lequel vous vous trouvez.



Précautions concernant la manipulation du système

– Manipulez les commandes (en façade ou au volant) et consultez les informations à l'écran lorsque les conditions de circulation vous le permettent.

- Réglez le volume sonore à un niveau modéré permettant d'entendre les bruits environnants.

Précautions concernant la navigation

- L'utilisation du système de navigation ne remplace en aucun cas la responsabilité ni la vigilance du conducteur lors de la conduite du véhicule.
- Selon les zones géographiques, la « carte » peut manquer d'informations sur les nouveautés du parcours. Soyez vigilant. Dans tous les cas, le code de la route et les panneaux de signalisation routière sont toujours prioritaires sur les indications du système de navigation.

Précautions matérielles

- Ne procédez à aucun démontage ou aucune modification du système afin d'éviter tout risque matériel et de brûlure.
- En cas de dysfonctionnement et pour toute opération de démontage, veuillez contacter un représentant du constructeur.
- N'insérez pas de corps étrangers dans le lecteur.
- L'emploi de produits à base d'alcool et/ou l'aspersion directe d'un liquide est à proscrire.

Précautions concernant le téléphone

- Certaines lois réglementent l'usage du téléphone en voiture. Elles n'autorisent pas pour autant l'usage des systèmes téléphonie mains libres dans n'importe quelle situation de conduite : tout conducteur doit rester maître de sa conduite ;
- Téléphoner en conduisant est un facteur de distraction et de risque important, cela pendant toutes les phases d'utilisation (numérotation, communication, recherche d'une entrée dans le répertoire...).

PRÉCAUTIONS D'UTILISATION (2/2)

La description des modèles déclinés dans cette notice, a été établie à partir des caractéristiques connues à la date de conception de ce document. **La notice regroupe l'ensemble des fonctions existantes pour les modèles décrits. Leur présence dépend du modèle de l'équipement, des options choisies et du pays de commercialisation. De même, des fonctionnalités devant apparaître en cours d'année peuvent être décrites dans ce document. Les écrans présents sur la notice sont non-contractuels.**

Selon la marque et le modèle de votre téléphone, certaines fonctions peuvent être partiellement ou totalement incompatibles avec le système multimédia de votre véhicule.

Pour de plus amples informations, consultez un Représentant de la marque.

DESCRIPTION GÉNÉRALE (1/3)

Introduction

Lorsque le véhicule en est équipé, le système multimédia de votre véhicule assure les fonctions suivantes :

- radio RDS ;
- radio DR ;
- gestion de sources audio extérieures ;
- téléphone mains libres ;
- reconnaissance vocale ;
- aide à la navigation ;
- informations sur le trafic routier ;
- informations sur les zones de vigilance ;
- aide au stationnement (caméra de recul ou caméra multivue) ;
- la programmation de démarrage du moteur à distance ;
- informations sur l'inclinaison du véhicule (4x4 infos) ;
- informations sur votre style de conduite et conseils de conduite afin d'optimiser votre consommation de carburant.

Fonctions radio

Le système multimédia permet l'écoute des stations de radio FM (modulation de fréquence) DR (diffusion numérique) et AM (modulation d'amplitude).

Le système DR permet d'obtenir un meilleur rendu sonore, d'accéder aux informations textuelles sur le programme en cours, etc.

Le système RDS permet l'affichage du nom de certaines stations ou d'informations diffusées par les stations radio FM :

- informations sur l'état général du trafic routier (TA) ;
- message(s) d'urgence.

Fonction audio auxiliaire

Vous pouvez écouter votre baladeur audio directement sur les haut-parleurs de votre véhicule. Vous avez plusieurs possibilités pour connecter votre baladeur, suivant le type d'appareil que vous possédez :

- USB audio ;
- connexion Bluetooth® ;
- réplique smartphone.

Pour plus de précisions sur la liste des appareils compatibles, consultez un Représentant de la marque ou consultez le site internet du constructeur s'il en dispose.

DESCRIPTION GÉNÉRALE (2/3)

Fonction téléphonie mains libres

Le système de téléphonie mains libres Bluetooth® assure les fonctions suivantes en vous évitant d'avoir à manipuler votre téléphone :

- émettre/recevoir/suspendre un appel ;
- consulter la liste des contacts du répertoire du téléphone ;
- consulter l'historique d'appels passés depuis le système ;
- appeler les secours.

Compatibilité des téléphones

Certains téléphones ne sont pas compatibles avec le système mains libres, et ne permettent pas d'exploiter l'ensemble des fonctions offertes ou n'apportent pas une qualité acoustique optimale.

Pour plus de précisions sur la liste des téléphones compatibles, consultez un Représentant de la marque ou consultez le site internet du constructeur s'il en dispose.

Fonction démarrage du moteur à distance

Lorsque le véhicule en est équipé, cette fonction vous permet de programmer le démarrage du moteur à distance afin de chauffer ou ventiler l'habitacle jusqu'à 24 heures avant l'utilisation du véhicule.

Driving Eco

Le menu « Driving Eco » permet d'afficher en temps réel un score global qui reflète votre style de conduite.

Fonction aide à la navigation

Le système de navigation détermine automatiquement la position géographique du véhicule par la réception de signaux GPS.

Il propose un itinéraire jusqu'à la destination de votre choix grâce à sa carte routière. Enfin, il indique la route à suivre, pas à pas, grâce à l'écran de visualisation et aux messages vocaux.

Informations trafic

Cette fonction vous informe en temps réel des conditions relatives au trafic.

Alertes de sécurité routière ou point d'alertes

Ce service vous permet de recevoir des alertes en temps réel, comme les alertes d'excès de vitesse ou la position des zones d'alerte de sécurité routière.



Votre système téléphonie mains libres a seulement pour objet de faciliter la communication en diminuant les facteurs de risque sans les éliminer totalement. Respectez obligatoirement les lois en vigueur du pays dans lequel vous vous trouvez.

DESCRIPTION GÉNÉRALE (3/3)

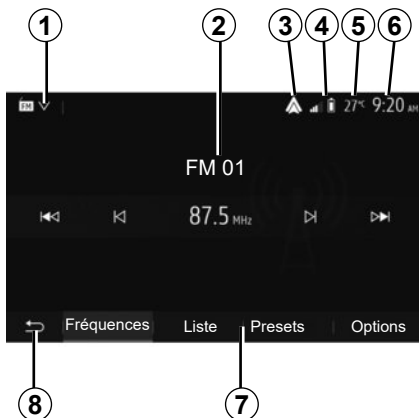

Affichages

Écran des menus

1 Zone de sélection de mode.

Affiche le mode sélectionné. Quand vous touchez la zone de sélection de mode, un menu déroulant apparaît.

2 Zone Table des matières.

Affiche le contenu d'une rubrique de menu et des informations afférentes.

3 Raccourci vers Android Auto™/Carplay™.

4 Zone information téléphonie.

Si le système Bluetooth® ou la réplique smartphone sont connectés, le niveau de réception et de batterie de l'appareil connecté sont affichés.



5 Température extérieure.

6 Zone Heure.

7 Zone Menu :

- affiche le menu inférieur du mode ;
- affiche le menu actuel en surbrillance.

8 Zone Accueil ou retour à la navigation.

- Suivant le mode dans lequel vous vous trouvez, cette zone affiche :
- le bouton Accueil : revient au menu d'accueil ;
 - le bouton Précédent : revient à l'écran précédent ;
 - le bouton Drapeau : revient à l'écran de navigation.

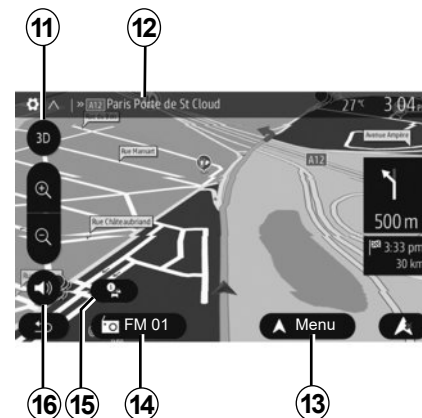

9 Mode nuit.

10 Zone de sélection du démarrage du moteur à distance.

Écran de navigation

Disponible suivant véhicule, pays et/ou législation en vigueur.

11 Mode carte (2D/3D et 2D Nord).

12 Nom de la prochaine rue à prendre sur votre itinéraire.

13 Options de réglage d'itinéraire et de carte.

14 Informations audio actuelles.

15 Informations trafic.

16 Guidage vocal ON/OFF.

PRÉSENTATION DES COMMANDES (1/7)

Façades du système

Les sélections d'écran s'effectuent d'une pression sur la partie souhaitée de l'écran.
Écran de navigation disponible suivant véhicule, pays et/ou législation en vigueur.

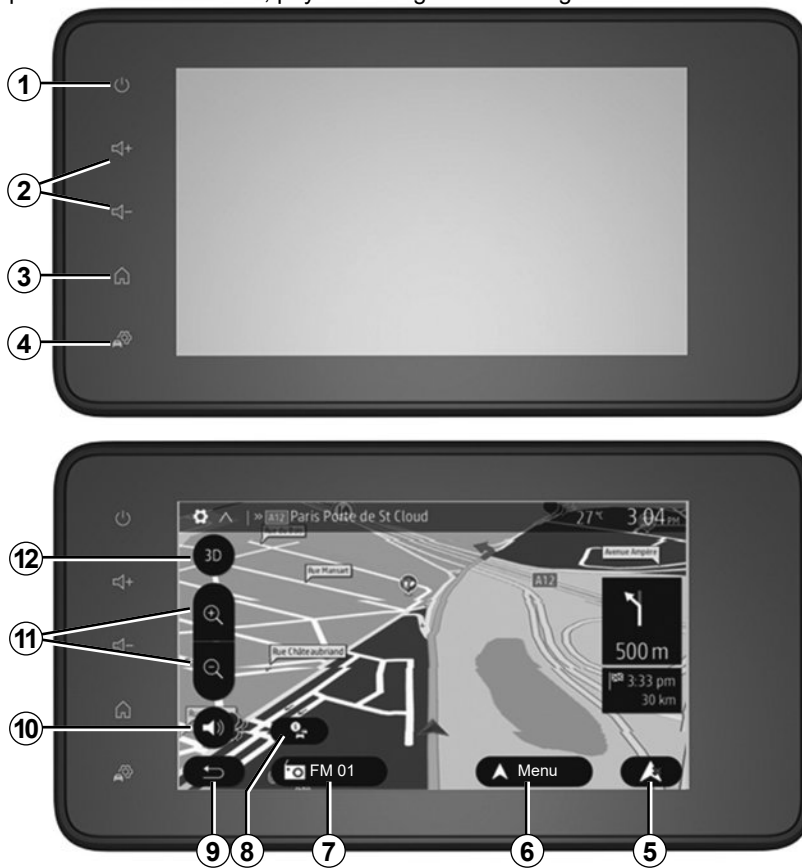

PRÉSENTATION DES COMMANDES (2/7)

Commandes sous volant

Disponible suivant véhicule

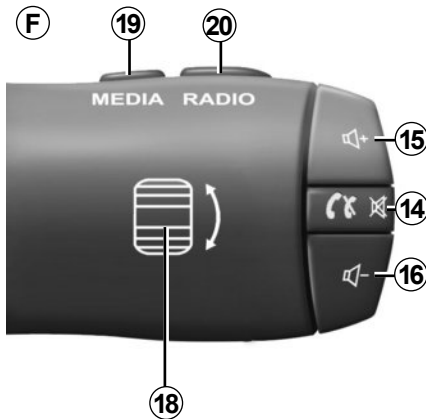
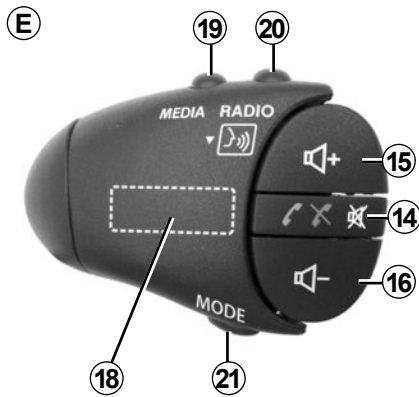
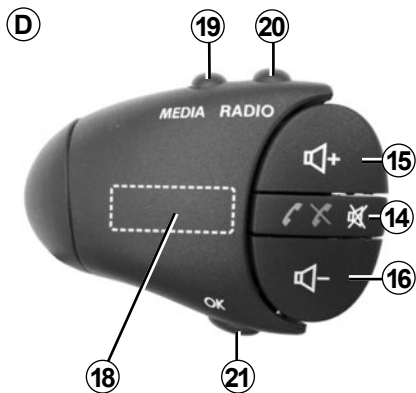
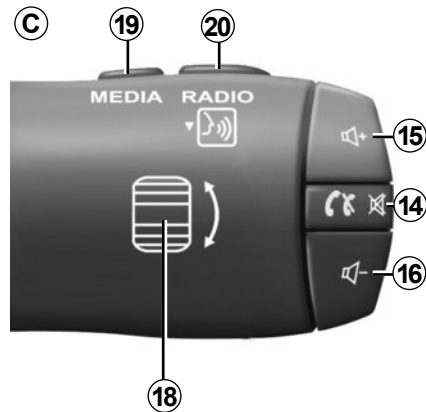
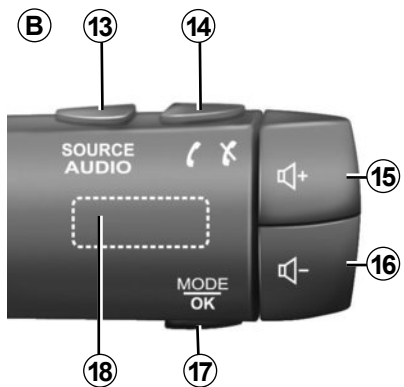
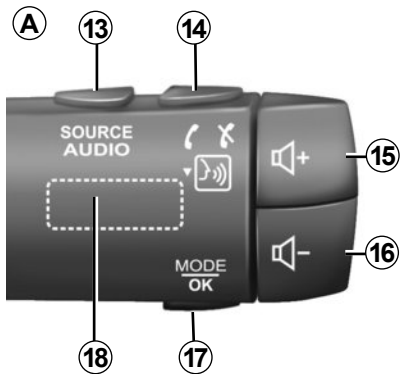

PRÉSENTATION DES COMMANDES (3/7)

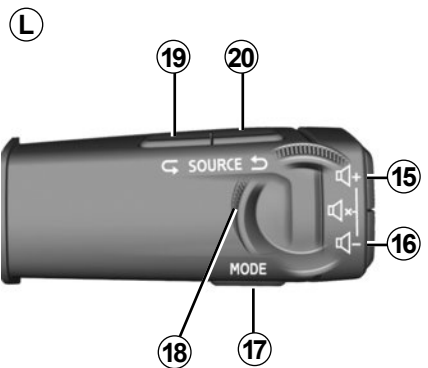
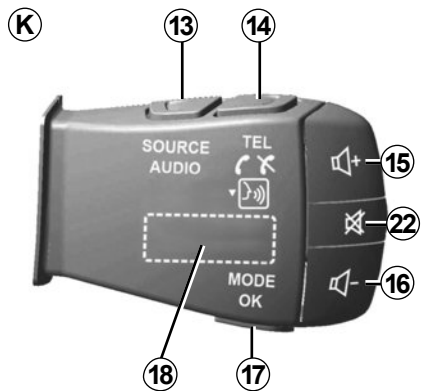
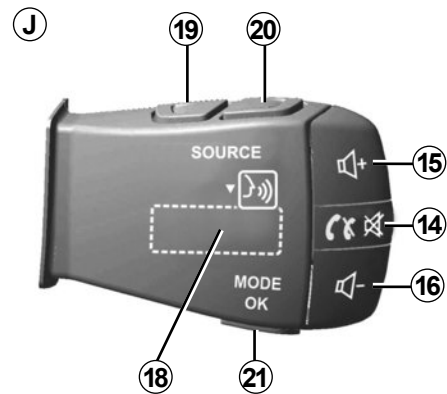
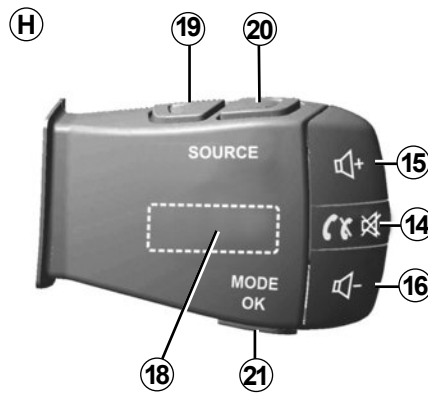
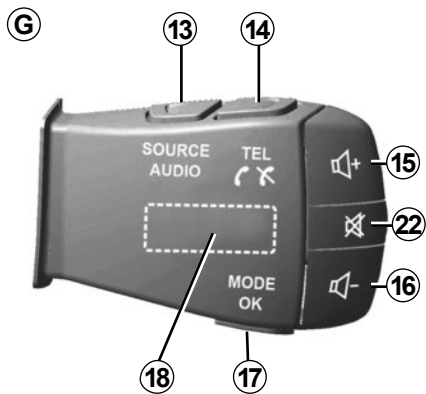

PRÉSENTATION DES COMMANDES (4/7)

Commandes au volant

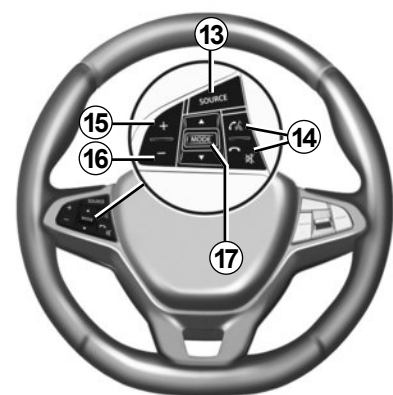
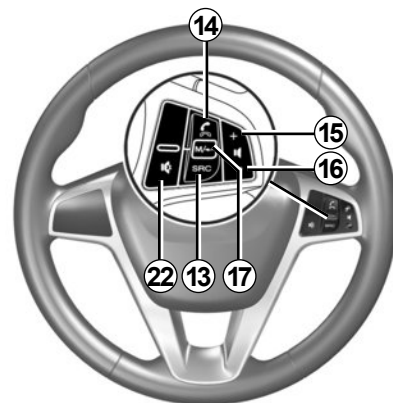
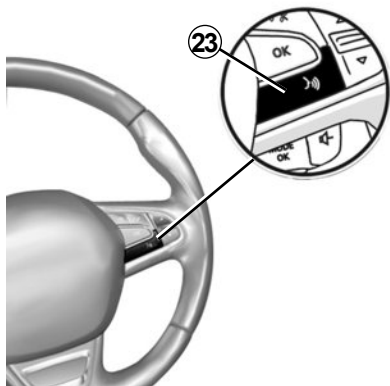

PRÉSENTATION DES COMMANDES (5/7)

	Fonction
1	Appui court : écran de veille ON/OFF. Appui long (>10 secondes) : si votre système ne répond plus ou en cas de blocage, permet le redémarrage du système multimédia.
2, 15, 16	Régler le volume.
3	Accéder au menu « Accueil ».
	Téléphonie ou sources auxiliaires : sortir de l'écran actuel pour retourner vers l'écran de navigation (en cours) ou vers l'écran précédent.
4	Accéder au menu « Paramètres du véhicule ».
5	Supprimer l'itinéraire en cours.
6	Accéder au menu « Navigation ».
7	Accéder au média actuellement à l'écoute (FM/AM/DR/USB/Bluetooth®).
8	Informations trafic en cours (TMC).
9	Retour vers l'écran/menu précédent.
10	Activer/désactiver le guidage vocal.
11	Changer le zoom de vue de carte.
12	Changer le mode de vue de carte (2D/3D/2D Nord).

PRÉSENTATION DES COMMANDES (6/7)

	Fonction
13	Sélectionner la source audio (FM/AM/DR/USB/Bluetooth®).
14	À la réception d'un appel : – Appui court : décrocher l'appel ; – Appui long : refuser l'appel. Appui court pendant un appel : raccrocher. À l'écoute d'une source audio : couper/remettre le son « MUTE » (uniquement pour les commandes C , D , E , F , H et J). Appui court : accès au menu « Téléphone » (uniquement pour les commandes B et G). Appui court : activer/désactiver la reconnaissance vocale de votre téléphone (uniquement pour les commandes A et K).
15	Augmenter le volume de la source audio en cours d'écoute.
16	Diminuer le volume de la source audio en cours d'écoute.
15+16	Couper/remettre le son « MUTE » (uniquement pour les commandes A , B et L).
17, 21	Radio : changer le mode de lecture des stations radio (« Fréquences », « Liste », « Presets »). Média (USB/baladeur audio) : changer le mode de lecture du média en cours d'écoute (« Principale » ou « Liste »).
18	Molette arrière : – Radio : changer de mode radio (Fréquence/Liste/Preset) ; – Média : avancer/reculer d'une piste. Appui court : valider une action (uniquement pour la commande C).
19	Basculer sur la source audio précédente (FM/AM/DR/USB/Bluetooth®).

PRÉSENTATION DES COMMANDES (7/7)

	Fonction
20	Appui court : basculer sur la source audio suivante (FM/AM/DR/USB/Bluetooth®). Appui long : activer/désactiver la reconnaissance vocale de votre téléphone (uniquement pour la commande C , E et J).
22	Couper/remettre le son de la radio. Mettre sur pause/en lecture la piste audio. Interrompre la voix de synthèse de la reconnaissance vocale.
23	Activer/désactiver la reconnaissance vocale de votre téléphone s'il est connecté au système multimédia.

MARCHE, ARRÊT (1/2)

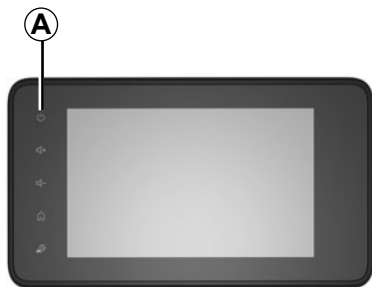

Marche

Le système multimédia se met en marche automatiquement à la mise sous contact. Dans les autres cas, appuyez sur la touche **A** pour mettre en marche votre système multimédia.

Contact coupé, vous pouvez utiliser votre système pendant vingt minutes. Appuyez sur la touche **A** pour faire fonctionner le système multimédia environ 20 minutes supplémentaires.

Arrêt

Suivant les applications en cours de fonctionnement, le système multimédia peut prendre quelques minutes pour se mettre à jour avant de s'éteindre après que le contact moteur soit coupé.

Un appui long sur la touche **A** (jusqu'à l'apparition de l'écran noir) permet le redémarrage du système multimédia.

Par mesure de sécurité, en cas de température trop basse ou trop élevée à l'intérieur du véhicule, le système multimédia ne se mettra pas en marche ou s'arrêtera de fonctionner automatiquement. Attendez quelques instants que la température revienne à un niveau plus adéquat pour le bon fonctionnement du système multimédia.

MARCHE, ARRÊT (2/2)

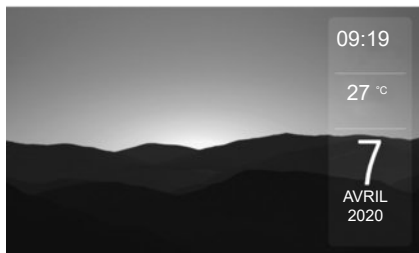

Écran de veille

Le mode écran de veille permet d'éteindre l'écran de visualisation.

Dans ce mode, la radio ou le système de guidage ne fonctionne pas.

Suivant véhicule, l'écran de veille affiche l'heure et la température extérieure.

Appuyez brièvement sur la touche **A** pour activer/désactiver l'écran de veille.

B

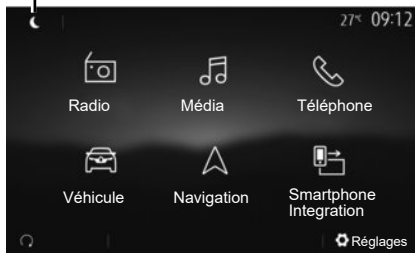

Mode nuit

Le mode nuit permet d'éteindre le rétroéclairage de l'écran.

Pour accéder au mode nuit, appuyez sur **B** depuis la zone Accueil.

C



Dans ce mode, le média ou la radio en cours d'écoute apparaît à l'écran **C**.

Appuyez sur l'écran pour quitter le mode sombre.

FONCTIONNEMENT ET UTILISATION (1/3)

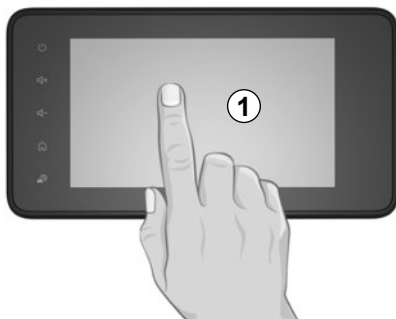

Écran multimédia 1

Appui court :

- sélection d'option ;
- exécution d'option (écran de lecture média).

Depuis le menu « Média » > « A l'écoute », une pression sur le bouton d'avance fait passer au titre suivant.

Appui long :

- mémorisation d'élément (station de radio par exemple).

Depuis le menu « Radio » > « Presets », un appui long sur le chiffre préprogrammé mémorise la station de radio actuellement à l'écoute.

- Défilement rapide.

Des appuis longs sur les boutons de défilement vers le bas lancent un défilement (par page) accéléré.

- Avance/retour rapide (écran de lecture média).

Depuis le menu « Média » > « A l'écoute », des appuis longs sur le bouton « Avance/retour » rapide font avancer/reculer la lecture.

FUNCTIONNEMENT ET UTILISATION (2/3)

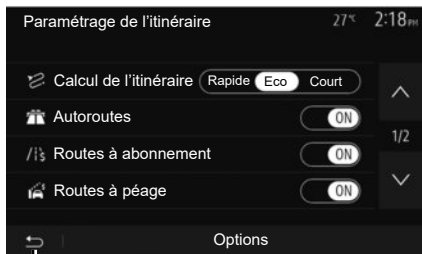

2

Retour au menu « Accueil »

Le système revient directement au menu « Accueil » en cas d'appui long sur **2** ou d'appui court sur **3** où que vous soyez dans le système.



3

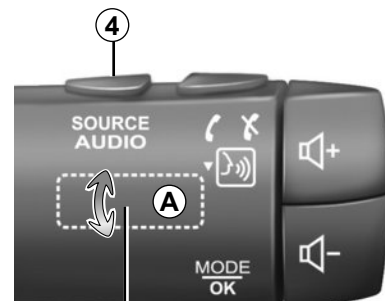

6

5

Audio : utiliser les commandes sous volant

Disponible suivant véhicule

Appuyez sur la touche **5** pour changer de mode de recherche de station radio.

Tournez la molette **6** pour changer de station (mouvement **A**).

Appuyez sur **4** pour changer de source (USB, AM, FM, DR et Bluetooth®).

FUNCTIONNEMENT ET UTILISATION (3/3)

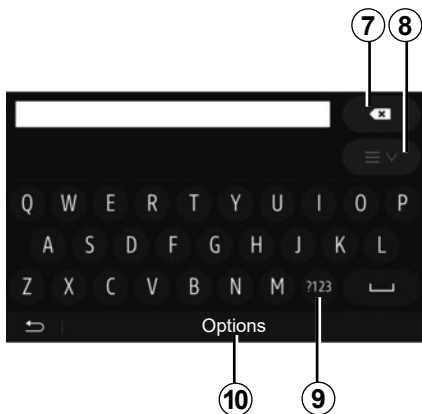

Appuyez sur **9** pour utiliser des chiffres ou des symboles.

Appuyez sur **10** pour changer de configuration de clavier.

Utiliser un clavier alphabétique

Au cours de la saisie d'une rubrique à l'aide d'un clavier alphabétique, choisissez chaque lettre à l'aide du clavier.

Au cours de la saisie de chaque lettre, le système supprime la surbrillance de certaines lettres pour faciliter l'opération.

Appuyez sur **7** pour effacer le dernier caractère saisi.

Appuyez sur **8** pour afficher la liste des résultats. Si besoin, appuyez à nouveau sur **8** pour retourner sur le clavier alphabétique.

VOLUME

Volume

Ajustez le volume sonore à l'écoute des différents messages, sources, sonneries et communications téléphoniques :

- en tournant ou en appuyant sur le bouton **1** de la façade du système multimédia ;
- en appuyant sur la commande **13** ou **14** de la commande sous volant.

Pour régler cette fonction, reportez-vous au paragraphe « Préférences sonores » du chapitre « Régler le son ».

La source radio écoutée est interrompue à la réception d'informations routières « TA », de bulletins d'informations ou d'un message d'avertissement.

Nota : le volume sonore en cours de lecture n'est pas mémorisé au redémarrage du système.



Réglez le volume sonore à un niveau modéré permettant d'entendre les bruits environnants.

Adaptation du volume en fonction de la vitesse

Lorsque cette fonction est activée, le volume audio et le volume de la navigation varient en fonction de la vitesse du véhicule.

Pour activer et régler cette fonction, reportez-vous au paragraphe « Adaptation du volume en fonction de la vitesse » du chapitre « Régler le son ».

Coupure du son

Pour couper le son :

- commande au volant : appuyez brièvement sur le bouton **21** ;
- ou
- façade multimédia : appuyez sur le bouton **3B** ;
- ou
- commandes sous volant **C, D, E, F, H** et **J** : appuyez sur le bouton **12** ;
- ou
- commandes sous volant **A, B** et **K** : appuyez simultanément sur les boutons **13** et **14**.

L'icône « MUTE » s'affiche en haut de l'écran.

Pour reprendre l'écoute de la source audio en cours :

- commande au volant : appuyez brièvement sur le bouton **21** ;
- ou
- façade multimédia : appuyez sur le bouton **3B** ;
- ou
- commandes sous volant **C, D, E, F, H** et **J** : appuyez sur le bouton **12** ;
- ou
- commandes sous volant **A, B** et **K** : appuyez simultanément sur les boutons **13** et **14**.

Cette fonction est désactivée automatiquement lors d'une action sur le volume et lors de la diffusion de bulletins d'information (routières, actualités, urgence...).

ÉCOUTER LA RADIO (1/5)

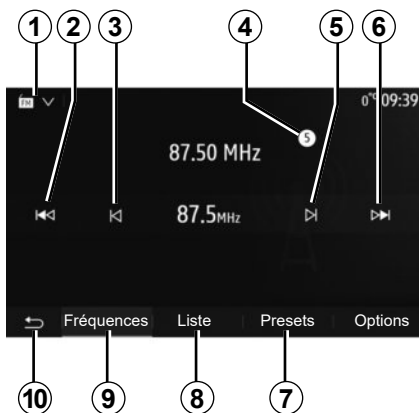

Choisir une gamme d'ondes

Pour choisir une gamme d'ondes :

- appuyez sur **1** ;
- choisissez la gamme d'ondes « FM », « AM » ou « DR » (radio numérique terrestre, pour les véhicules qui en sont équipés) souhaitée par un appui sur la gamme choisie.

Choisir une station de radio « FM », « AM » ou « DR »

Il existe différents modes pour sélectionner une station de radio.

Après avoir sélectionné la gamme d'ondes, choisissez le mode en appuyant sur les onglets **7**, **8** ou **9**.

Plusieurs modes de recherche vous sont proposés :

- mode « Fréquences » (onglet **9**) ;
- mode « Liste » (onglet **8**) ;
- mode « Presets » (onglet **7**).

Il est possible de changer ces modes à l'aide de la commande sous volant.

Nota : le repère **4** vous indique la position de la radio actuellement à l'écoute dans votre liste de mémorisation.

Mode « Fréquences »

Ce mode permet de rechercher manuellement ou automatiquement des stations de radio par balayage de la plage de fréquences sélectionnée. Sélectionnez le mode « Fréquences » en appuyant sur **9**.

Pour balayer la plage de fréquences :

- avancez ou reculez en mode manuel par palier de fréquence en appuyant successivement sur **3** ou **5** ;
- avancez ou reculez en mode automatique (recherche) jusqu'à la prochaine station par appui sur **2** ou **6**.

Répétez l'opération à chaque arrêt de la recherche si nécessaire.

Vous pouvez aussi actionner la molette de la commande sous volant pour passer à la prochaine station.

Nota : pour revenir à l'écran d'accueil, appuyez sur le bouton **10**.

ÉCOUTER LA RADIO (2/5)

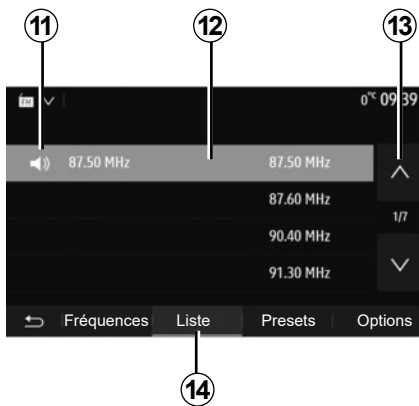

Mode « Liste »

Sélectionnez le mode « Liste » en appuyant sur **14**.

Ce mode de fonctionnement permet de rechercher facilement une station dont vous connaissez le nom dans une liste classée par ordre alphabétique (en bande « FM » et « DR » uniquement).

Sélectionnez la station désirée en appuyant sur la zone **12**.

Appuyez sur **13** pour faire défiler toutes les stations.

Nota : le symbole **11** vous indique la station actuellement à l'écoute.

Les noms des stations de radio dont la fréquence n'utilise pas le système RDS, n'apparaissent pas à l'écran. Seule leur fréquence est indiquée et classée en fin de liste.

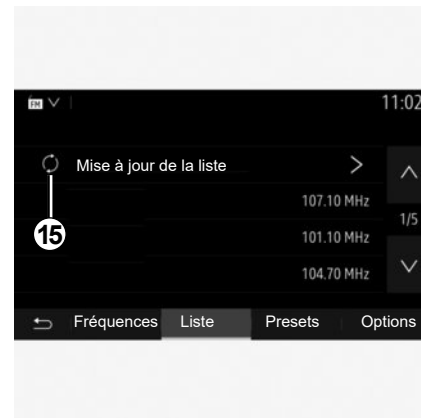

Mise à jour de la liste

Depuis le mode « Liste », appuyez sur **15** pour mettre à jour la liste des radios disponibles.

Le symbole **15** apparaît sur la première page du mode « Liste ».

Nota : de préférence, mettez à jour la liste « DR » dès la première mise en marche de votre système.

ÉCOUTER LA RADIO (3/5)

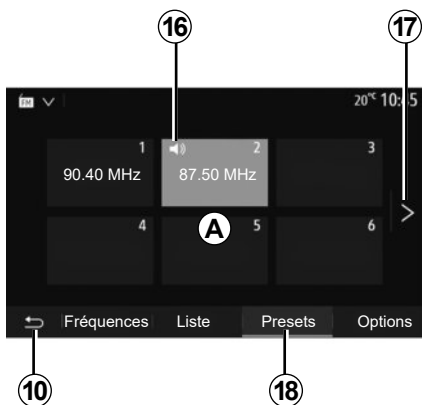

Mode « Presets »

Sélectionnez le mode « Presets » en appuyant sur **18**.

Ce mode vous permet de rappeler à la demande, les stations que vous aurez préalablement mémorisées (consultez le paragraphe « Mémoriser une station » dans ce chapitre).

Appuyez sur une des touches de la zone **A**, pour choisir les stations mémorisées.

Nota : pour revenir à l'écran d'accueil, appuyez sur le bouton **10**.

Mémoriser une station

Sélectionnez une station de radio en utilisant un des modes décrits précédemment. Faites un appui long sur une des touches de la zone **A**.

Vous pouvez mémoriser jusqu'à douze stations par gamme d'ondes. En cas de changement de région via la fonction « RDS », les stations mémorisées ne sont pas automatiquement mises à jour. Il est nécessaire de faire une nouvelle mémorisation de la station en cours d'écoute.

Nota : le symbole **16** vous indique la station actuellement à l'écoute.

Pour passer à la page suivante, appuyez sur la touche **17**.

ÉCOUTER LA RADIO (4/5)

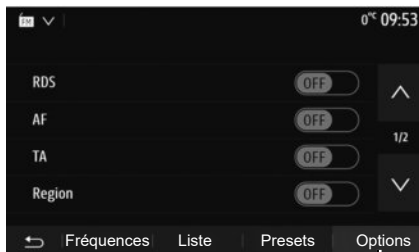

Réglages de la radio

Affichez le menu des réglages par un appui sur **19**. Vous pouvez activer ou désactiver des fonctions en appuyant sur « ON » ou sur « OFF » (le menu de configuration change selon la gamme d'ondes).

Les fonctions disponibles sont les suivantes :

- « RDS » ;
- « AF » ;
- « TA »(infos trafic) ;
- « Région » ;
- « Infos » ;
- « AM » ;
- « DLS » ;
- « Annonce » ;
- « Mise à jour de la liste ».

« RDS »

La fonction « RDS » permet la réception d'informations transmises par la radio en cours d'écoute.

Votre système peut afficher le nom de la radio, des messages textuels et recevoir des alertes trafic ou d'information.

Lorsque la fonction « RDS » est activée, le suivi de fréquences (AF) est automatiquement activé.

Les informations routières sont généralement diffusées via « RDS ».

Nota : toutes les stations de radio ne permettent pas ce suivi.

De mauvaises conditions de réception peuvent parfois provoquer des changements de fréquences intempestifs et désagréables. Désactivez alors le suivi de station.

« AF » (suivant pays)

La fréquence d'une station FM change selon la zone géographique. Certaines stations utilisent le système RDS, principalement pour le suivi de fréquences AF lors de déplacements en voiture.

« TA » (infos trafic)

Lorsque cette fonction est activée, votre système multimédia permet l'écoute automatique d'informations routières dès leur diffusion par certaines stations de radio « FM » et « DR ».

Nota : la diffusion automatique des infos trafic est désactivée quand le système audio est réglé sur la gamme d'ondes « AM ».

Sélectionnez une radio qui diffuse des bulletins d'informations trafic. Lorsque vous écoutez de la musique à partir d'une autre source (clé USB, Bluetooth®, ...), le système basculera automatiquement sur la radio si une annonce trafic est reçue.

Les informations routières sont diffusées automatiquement et prioritairement quelle que soit la source écoutée.

Sélectionnez « ON » pour activer cette fonction ou « OFF » pour la désactiver.

ÉCOUTER LA RADIO (5/5)

« Région »

Ce réglage permet de limiter la réception des programmes régionaux spécifiques. Il désactive temporairement le suivi de fréquences (AF) d'une radio qui possède des décrochages régionaux.

L'auditeur continue de suivre son programme quitte à recevoir un signal de moins bonne qualité.

Nota :

- le réglage « Région » n'agit que sur la radio en cours d'écoute ;
- certaines radios diffusent des décrochages régionaux, dans ce cas :
 - « Région » activé : le système ne bascule pas sur l'émetteur de la nouvelle région, mais le système basculera normalement entre les émetteurs de la région initiale ;
 - « Région » désactivé : le système basculera sur l'émetteur de la nouvelle région, même si le programme diffusé est différent.

« Infos »

Lorsque cette fonction est activée, elle permet l'écoute automatique d'informations dès leur diffusion par certaines stations de radio « FM » et « DR ».

Si vous sélectionnez ensuite d'autres sources, la diffusion du type de programme choisi interrompra la lecture des autres sources.

Sélectionnez « ON » pour activer cette fonction ou « OFF » pour la désactiver.

« AM »

Vous pouvez activer ou désactiver la longueur d'ondes « AM ».

Sélectionnez « ON » pour activer cette fonction ou « OFF » pour la désactiver.

« DLS »

Disponible suivant véhicule et pays. Uniquement en « DR ».

Certaines stations de radio diffusent des informations textuelles relatives au programme en cours d'écoute (par exemple le titre d'une chanson).



« Mise à jour de la liste »

Pour actualiser la liste des stations de radio et obtenir les plus récentes, appuyez sur « Démarrer ».

Nota : de préférence, mettez à jour la liste « DR » dès la première mise en marche de votre système.

SOURCES AUDIO AUXILIAIRES (1/3)

Votre système possède deux types d'entrées auxiliaires :

- avec branchement pour la connexion d'une source audio externe (lecteur MP3, baladeur audio, clé USB, téléphone...);
- avec Bluetooth® (baladeur audio Bluetooth®, téléphone Bluetooth®).

Pour connaître la position d'entrée, reportez-vous au chapitre « Présentation des commandes ».

Principes de fonctionnement et branchement

Connectez votre baladeur sur la prise USB. Une fois le branchement effectué, le système détecte automatiquement la source auxiliaire.

Nota : la clé USB utilisée doit être formatée aux formats FAT32 ou NTFS et doit avoir une capacité maximale de 32GB. Certains formats peuvent ne pas être lus par le système.

1

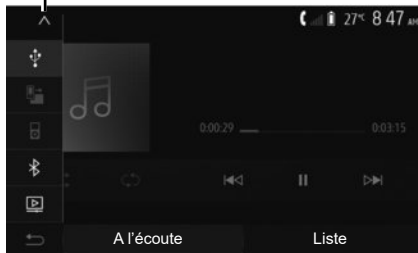

Sélectionner une source auxiliaire

Pour sélectionner une source d'entrée, appuyez sur **1**.

Une liste des sources d'entrées disponibles s'affiche instantanément :

- USB : clé USB, lecteur MP3, téléphone... ;
- appareils audio ;
- BT : appareils Bluetooth® ;

- Vidéo : clé USB (fichiers MP4, 3GP, AVI, MPG et MPEG).

Nota : pour permettre la lecture de vos fichiers vidéos via une clé USB, il faut obligatoirement respecter les conditions suivantes :

- format d'affichage vidéo limité à une définition de 800x480 maximum ;
- cadence d'images limitée à 30 images par secondes maximum.

En mode navigation ou lors de l'écoute de la radio, sélectionnez votre source audio auxiliaire en appuyant sur la touche « Accueil » puis « Média ».

Le système reprend la dernière piste audio écoutée.



Manipulez le baladeur audio lorsque les conditions de circulation vous le permettent.

Rangez le baladeur audio lorsque vous roulez (risque de projection en cas de freinage brutal).

SOURCES AUDIO AUXILIAIRES (2/3)

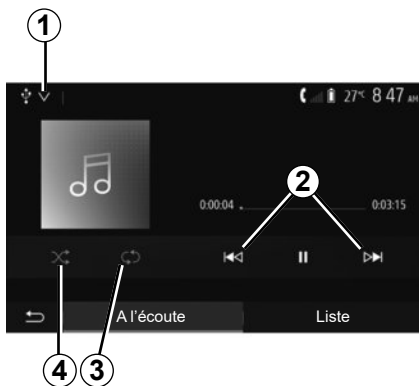

Formats audio

Seuls les formats MP3, WMA et FLAC sont reconnus par le système multimédia.

Lecture accélérée

Maintenez l'appui sur **2** pour l'avance ou le retour rapide. La lecture reprend lorsque la touche est relâchée.

Répéter

Cette fonction vous permet de répéter une ou toutes les pistes. Appuyez sur **3** une ou plusieurs fois pour définir la sélection des pistes répétées.

Lecture aléatoire

Cette fonction vous permet de lire toutes les pistes de manière aléatoire. Appuyez sur **4** pour activer la lecture aléatoire.

Entrée auxiliaire : prise USB, Bluetooth®

Connexion : USB et baladeur audio numérique portable

Connectez la prise du baladeur audio numérique à la prise de l'entrée USB du boîtier.

Une fois la prise USB du baladeur audio numérique connectée, le menu « USB » s'affiche. Le modèle ou le menu du baladeur audio numérique peut s'afficher.

Nota : certains types de baladeurs audio numériques peuvent ne pas être connectés.

Utilisation

Sélectionnez le baladeur audio numérique dans la liste déroulante **1**, puis appuyez sur la liste de lecture ou la piste audio souhaitée à l'écran du système multimédia.

Une fois connecté, suivant modèle, vous n'avez plus la possibilité de commander directement votre baladeur audio numérique. Vous devez utiliser les touches de la façade de votre système multimédia pour sélectionner les pistes audio.

Chargement avec le port USB

Une fois la prise USB de votre baladeur audio numérique connectée au port USB de l'appareil, vous pouvez bénéficier du chargement ou du maintien de charge de la batterie pendant son utilisation.

Nota : certains appareils ne bénéficient pas du chargement ou du maintien de charge de la batterie lorsqu'ils sont connectés au port USB du système multimédia.

L'utilisation d'un câble USB référencé par le fabricant du téléphone est recommandée pour le bon fonctionnement de l'application.

SOURCES AUDIO AUXILIAIRES (3/3)

Connexion : Bluetooth®

Reportez-vous au chapitre « Connecter/déconnecter des appareils Bluetooth® ».

Une fois le Bluetooth® connecté, le menu « BT » s'affiche.

Utilisation

Sélectionnez « BT » dans la liste déroulante **1**, puis appuyez sur la liste de lecture ou la piste audio souhaitée à l'écran du système multimédia.

Toutes les pistes audio de votre appareil Bluetooth® peuvent être sélectionnées directement sur l'écran du système multimédia.

Nota : une fois connecté, vous n'avez plus la possibilité de commander directement votre baladeur audio numérique. Vous devez utiliser les touches de la façade de votre système.

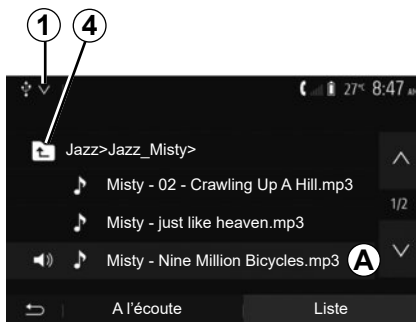

Sélectionner une piste

Pour sélectionner une piste audio dans un dossier, appuyez sur « Liste » puis sélectionnez une piste **A** dans cette liste.

Pour revenir au niveau précédent dans l'arborescence d'un dossier, appuyez sur **4**.

Par défaut, les albums sont classés par ordre alphabétique.

Selon le type de baladeur numérique, vous pouvez affiner votre sélection par dossiers et fichiers.

Nota : utilisez de préférence une connexion USB afin de faciliter la recherche de vos musiques.

RÉGLER LE SON (1/2)

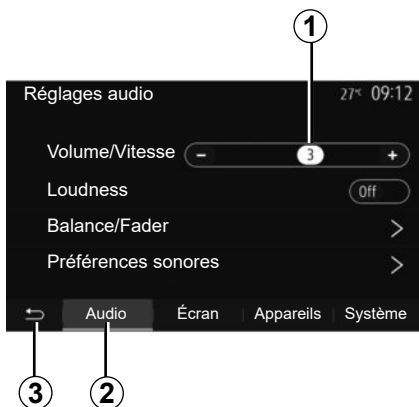

Affichez le menu des réglages en appuyant sur « Réglages » depuis le menu d'accueil. Appuyez sur **2** pour accéder aux paramètres du son.

Vous pouvez quitter le menu des réglages et revenir à la page d'accueil en appuyant sur **3**.

Adaptation du volume en fonction de la vitesse (« Volume/Vitesse »)

Quand la vitesse de votre véhicule dépasse 40 km/h environ, le niveau de volume augmente par rapport au niveau de volume original.

Réglez le rapport volume/vitesse en appuyant sur « + » ou « - » dans la zone **1**.

Vous pouvez désactiver cette fonction en appuyant sur « - » jusqu'à ce que « Off » apparaisse.

« Loudness »

Appuyez sur « On » ou « Off » pour activer/désactiver la fonction loudness qui permet d'accentuer les graves et les aigus.

RÉGLER LE SON (2/2)

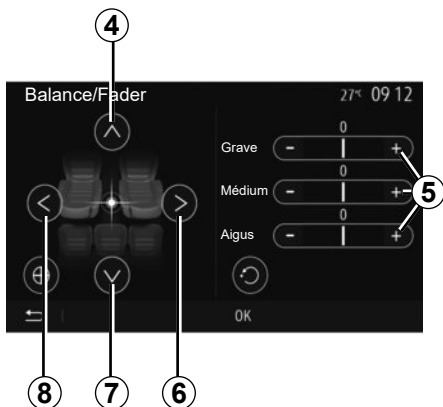

Répartition du son gauche/droite et avant/arrière

Appuyez sur **6** ou **8** pour régler la balance du son gauche/droite.
Appuyez sur **4** ou **7** pour régler la balance du son avant/arrière.
Après avoir réglé la balance, appuyez sur « OK » pour valider.

Graves, intermédiaires, aigus

Appuyez sur les zones **5** « + » ou « - » pour régler les graves, les moyens et les aigus.
Une fois le réglage effectué, appuyez sur « OK » pour valider.



Préférences sonores

Affichez le menu des préférences sonores par un appui sur **9**.

Vous pouvez régler le volume de chaque son indépendamment :

- « Audio » ;
- « TA » ;
- « Nav » ;
- « Téléphone » ;
- « Sonnerie » (du téléphone) ;
- « VR ».

Pour cela, appuyez sur « + » ou « - ».

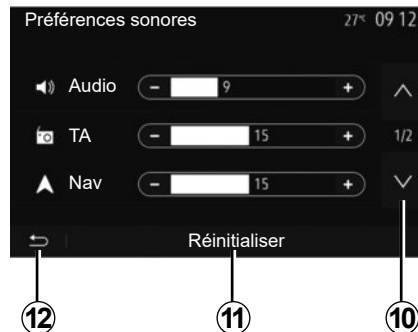

Appuyez sur **10** pour passer à la page suivante.

Appuyez sur **11** pour réinitialiser toutes les préférences sonores.

Appuyez sur **12** pour revenir à l'écran précédent.

VIDÉO (1/2)



Vidéo

Suivant pays et/ou législation en vigueur, votre système vous permet de visionner des vidéos via une clé USB. Insérez la clé USB dans le lecteur de votre système multimédia. Depuis le menu « Média », appuyez sur **1** puis sélectionnez le mode « Vidéo » **2**.

Nota :

- certains formats de vidéo peuvent ne pas être lus par le système ;
- la clé USB utilisée doit être formatée au format FAT32 ou NTFS et doit avoir une capacité minimale de 8GB et une capacité maximale de 32GB ;

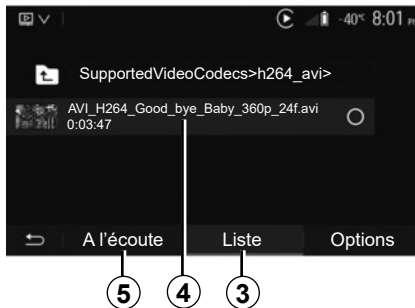

- les sources d'entrée décrites ci-dessus peuvent varier.

Mode « Liste »

Appuyez sur l'onglet « Liste » **3** pour visualiser les vidéos disponibles. Sélectionnez la vidéo désirée en appuyant sur la zone **4**. La vidéo sélectionnée se lance automatiquement.

Mode « A l'écoute »

Appuyez sur l'onglet « A l'écoute » **5** pour visualiser la vidéo que vous avez sélectionnée.

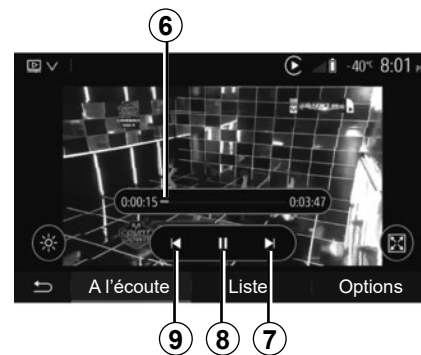

Pendant la lecture d'une vidéo, vous pouvez :

- appuyer sur **9** pour relancer la vidéo depuis le début, appuyez de nouveau sur **9** pour accéder à la vidéo précédente ;
- mettre sur pause en appuyant sur **8** ;
- accéder à la vidéo suivante en appuyant sur **7** ;
- agir sur la barre de défilement **6** pour effectuer une avance ou un recul rapide ;

La lecture des vidéos est uniquement possible véhicule à l'arrêt.

VIDÉO (2/2)

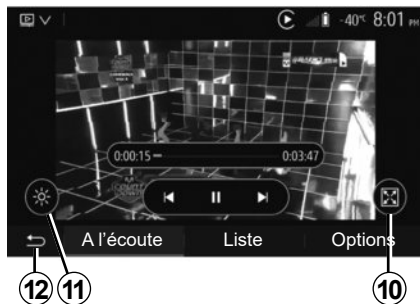

- mettre la vidéo en plein écran en appuyant sur **10** ;
- régler la luminosité de l'écran en appuyant sur **11**. Une barre de contrôle apparaît pour vous permettre d'effectuer le réglage. Touchez l'écran en dehors de cette barre pour la faire disparaître et revenir à la lecture de la vidéo ;
- revenir au menu précédant en appuyant sur **12**.

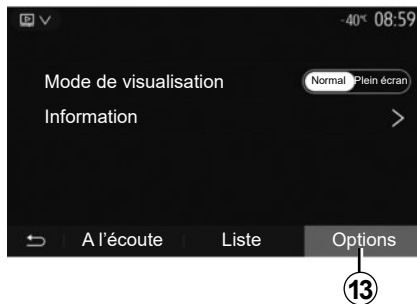

Mode « Options »

Appuyez sur l'onglet « Options » **13** pour :

- accéder aux réglages de visualisation ;
- obtenir des informations détaillées sur la vidéo (titre, genre, date...).

APPAIRER, DÉAPPAIRER DES APPAREILS BLUETOOTH® (1/4)

Appairer un nouveau téléphone Bluetooth®

Pour utiliser votre système mains libres, vous devez appairer votre mobile Bluetooth® au véhicule lors de la première utilisation.

L'appairage permet au système de reconnaître et de mémoriser un téléphone Bluetooth®. Vous pouvez appairer jusqu'à cinq téléphones, mais un seul peut être connecté au système mains libres.

L'appairage s'effectue soit directement via le système multimédia, soit via votre téléphone.

Assurez-vous que le système et votre téléphone sont allumés et que le Bluetooth® de votre téléphone est activé, visible et identifiable des autres appareils (reportez-vous à la notice de votre téléphone pour des informations complémentaires).

Suivant la marque et le modèle de votre téléphone, les fonctions mains libres peuvent être partiellement ou totalement incompatibles avec le système de votre véhicule.

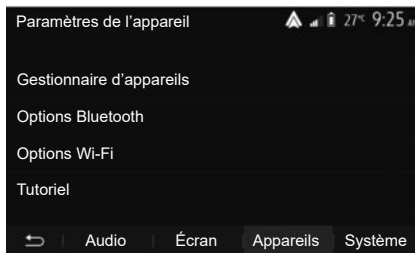

Appairer un téléphone Bluetooth® depuis le système multimédia

- Activez la connexion Bluetooth® de votre téléphone ;
- appuyez sur « Réglages » > « Appareils » > « Gestionnaire d'appareils » > « Ajouter » **1** > « OK » > « Rechercher un appareil » ;
- assurez-vous que votre téléphone soit actif et visible sur le lien Bluetooth® ;
- sélectionnez votre téléphone dans la liste des périphériques trouvés par le système ;
- un message s'affiche à l'écran de votre téléphone.

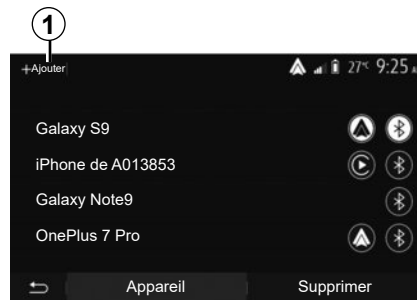

Pour plus de précisions sur la liste des téléphones compatibles, consultez le site <https://easyconnect.renault.com>.



Pour des raisons de sécurité, effectuez ces opérations véhicule à l'arrêt.

APPAIRER, DÉAPPAIRER DES APPAREILS BLUETOOTH® (2/4)

Suivant le téléphone, appuyez sur « Jumeler », « Appairer » ou « Se connecter » pour autoriser l'appairage.

- Suivant le téléphone, composez sur votre clavier téléphonique le code affiché à l'écran du système multimédia ;
- un second message apparaît à l'écran de votre téléphone vous proposant l'appairage automatique au système multimédia lors de vos prochaines utilisations. Acceptez cette autorisation pour ne plus recommencer ces étapes.

Transfert du répertoire téléphonique

Suivant le téléphone, le système peut vous demander de confirmer le transfert du répertoire téléphonique et de l'historique des appels vers le système multimédia lors de l'appairage.

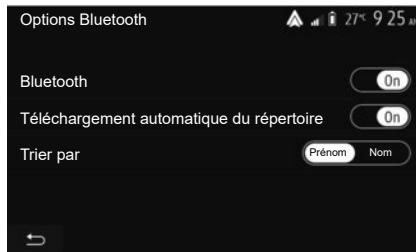

Acceptez le partage pour retrouver ces informations sur votre système multimédia. Vous pouvez aussi autoriser le partage automatique du répertoire téléphonique et de l'historique des appels depuis les « Options Bluetooth » pour que le système les transfère automatiquement lors de vos prochains appairages.

Nota : la mémoire de votre système multimédia étant limitée, il est possible que tous vos contacts ne soient pas importés.

Votre téléphone est désormais appairé à votre système multimédia.

Nota : le temps d'appairage varie en fonction de la marque et du modèle de votre téléphone.

Si l'appairage échoue, renouvelez l'opération. Si votre téléphone n'est pas visible par le système lorsqu'il recherche des périphériques Bluetooth®, consultez la notice d'utilisation de votre téléphone.

APPAIRER, DÉAPPAIRER DES APPAREILS BLUETOOTH® (3/4)

Appairer un téléphone Bluetooth® au système multimédia depuis le téléphone

- Activez la connexion Bluetooth® de votre téléphone et du système ;
- depuis le menu principal de votre système multimédia, appuyez sur « Réglages » > « Appareils » > « Gestionnaire d'appareils » > « Ajouter » **1** > « OK ». Vous rendrez ainsi le système visible aux autres téléphones Bluetooth® ;
- un message apparaît à l'écran affichant un mot de passe et le temps restant pendant lequel le système reste visible ;
- depuis votre téléphone, affichez la liste des appareils Bluetooth® disponibles ;
- sélectionnez le système multimédia parmi les appareils disponibles pendant le temps imparti et, suivant le téléphone, composez le mot de passe affiché à l'écran du système sur votre clavier téléphonique.

Un message apparaît à l'écran de votre téléphone pour vous indiquer que celui-ci est désormais appairé au système multimédia.

Nota : le temps d'appairage varie en fonction de la marque et du modèle de votre téléphone.

Si l'appairage échoue, renouvelez l'opération.



Votre système mains libres a seulement pour objet de faciliter la communication en diminuant les facteurs de risque sans les éliminer totalement. Respectez obligatoirement les lois en vigueur du pays dans lequel vous vous trouvez.

Lors de l'allumage du système multimédia, le dernier appareil appairé sera automatiquement connecté au système.

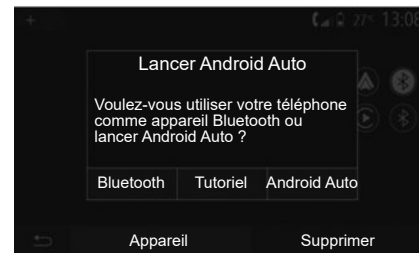

Appairage en Wi-Fi (Android Auto™/CarPlay™)

Pour accéder à l'appairage en Wi-Fi, lors de la première connexion en **Bluetooth®** de votre téléphone, vous aurez le choix d'utiliser votre téléphone comme un appareil **Bluetooth®** ou de le connecter en Wi-Fi (Android Auto™, CarPlay™) afin d'utiliser les applications de réplication de votre smartphone. Des tutoriels sont présents afin de vous guider lors de l'appairage en Wi-Fi. Pour plus d'informations, reportez-vous aux chapitres « Projection Smartphone » et « Android Auto™, CarPlay™ ».

APPAIRER, DÉAPPAIRER DES APPAREILS BLUETOOTH® (4/4)

Désappairer un téléphone Bluetooth® du système multimédia

Le désappairage permet de supprimer un téléphone de la mémoire du système mains libres.

Depuis le menu principal, appuyez sur « Réglages » > « Appareils » puis sur « Gestionnaire d'appareils ». Appuyez sur l'onglet « Supprimer » **4** puis sur l'icône « corbeille » **3** en face du nom du téléphone que vous souhaitez supprimer de la liste. Validez votre choix en appuyant « OK ».

Désappairer tous les téléphones Bluetooth® du système multimédia

Vous pouvez également supprimer tous les téléphones préalablement appairés de la mémoire du système mains libres. Depuis le menu principal, appuyez sur « Réglages » > « Appareils » > « Gestionnaire d'appareils » puis sur l'onglet « Supprimer » et sur « Tout » **2**. Confirmez la suppression de tous les téléphones appairés en appuyant sur « OK ».

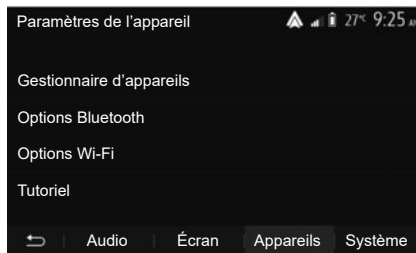

« Options Wi-Fi »

Accéder à l'activation ou la désactivation du Wi-Fi, le choix de la fréquence du pays ainsi qu'à la réinitialisation du mot de passe Wi-Fi.



« Tutoriel »

Accédez à des tutoriels d'intégration smartphone pour Android Auto ou CarPlay ainsi qu'à un didacticiel smartphone sur la reconnaissance vocale.

CONNECTER, DÉCONNECTER DES APPAREILS BLUETOOTH® (1/2)

Connecter un téléphone Bluetooth® appairé

Aucun téléphone ne peut être connecté au système de téléphonie mains libres s'il n'a pas été appairé au préalable. Reportez-vous au chapitre « Appairer/désappairer des appareils Bluetooth® ».

Votre téléphone doit être connecté au système de téléphonie mains libres pour accéder à toutes ses fonctions.

Connexion automatique

Dès la mise en marche du système, le système de téléphonie mains libres recherche les téléphones préalablement appairés présents à proximité (cette recherche peut prendre une minute). Il se connectera automatiquement au dernier téléphone connecté si :

- la connexion Bluetooth® du téléphone est activée ;
- vous avez au préalable autorisé, lors de l'appairage, la connexion automatique de votre téléphone au système.

Nota :

- si une communication est en cours au moment de la connexion, elle est transférée automatiquement sur les haut-parleurs du véhicule ;
- de préférence, acceptez et autorisez l'intégralité des messages apparaissant sur votre téléphone lors de son appairage avec le système pour que la reconnaissance automatique des appareils se fasse sans encombre.

Connexion manuelle

Depuis le menu principal, effectuez les manipulations suivantes :

- appuyez sur « Téléphone » ;
- appuyez sur « Afficher les périphériques Bluetooth » ;
- sélectionnez le nom du téléphone que vous souhaitez connecter.

Votre téléphone est connecté au système multimédia.

Échec de connexion

En cas d'échec de la connexion, veuillez vérifier que :

- votre appareil est allumé ;
- l'appareil est configuré pour accepter la demande de connexion automatique du système ;
- la batterie de votre appareil n'est pas déchargée ;
- votre appareil a préalablement été appairé au système mains libres ;
- la fonction Bluetooth® de votre appareil et du système est activée.

Nota : L'utilisation prolongée de votre système mains libres décharge plus rapidement la batterie de votre appareil.

CONNECTER, DÉCONNECTER DES APPAREILS BLUETOOTH® (2/2)

Changer de téléphone connecté

Vous pouvez à tout moment connecter ou déconnecter un appareil Bluetooth®.

Depuis le menu principal appuyez sur « Smartphone Integration », puis appuyez sur l'appareil à connecter et confirmez en appuyant sur « OK ».

L'icône de Bluetooth® **1** apparaîtra en blanc en face du nom de votre téléphone pour vous indiquer que la connexion a bien été établie.

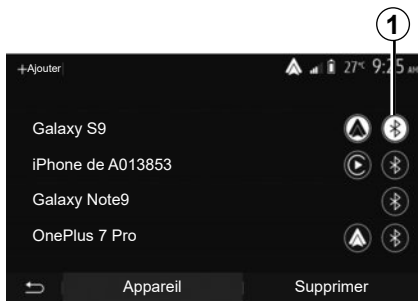

Déconnecter un téléphone connecté

Pour déconnecter un téléphone de votre système multimédia, appuyez sur l'icône de Bluetooth® **1** puis sur « OK ».

Si vous êtes en communication au moment de la déconnexion de votre téléphone, la communication est automatiquement transférée sur votre téléphone.

ÉMETTRE, RECEVOIR UN APPEL (1/3)

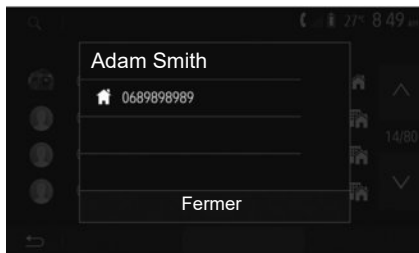

Émettre un appel depuis le répertoire

Téléphone connecté, depuis le menu « Téléphone », sélectionnez « Répertoire » dans le menu déroulant **1**.

Sélectionnez le contact (ou le numéro approprié si le contact possède plusieurs numéros). L'appel se lance automatiquement après appui sur le numéro du contact.

Nota : vous pouvez émettre un appel depuis le système multimédia à l'aide de la reconnaissance vocale de votre smartphone. Reportez-vous au chapitre « Utiliser la reconnaissance vocale ».

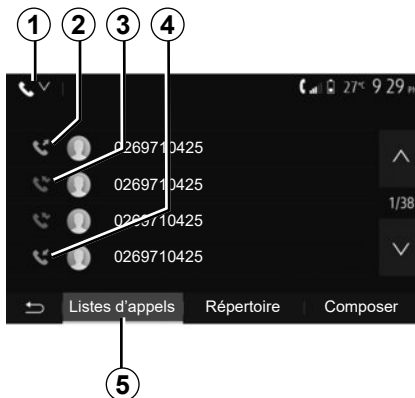

Appeler un numéro depuis l'historique des appels

Vous pouvez utiliser la liste des appels enregistrée dans la mémoire du téléphone pour lancer un appel.

Après avoir connecté votre appareil et votre téléphone Bluetooth® via la technologie sans fil Bluetooth®, les numéros des listes « tous les appels », « appels émis », « appels reçus » et « appels en absence » de votre téléphone sont automatiquement transférés dans la liste des appels de votre système multimédia.

Depuis l'onglet « Listes d'appels » **5** appuyez sur **1** pour filtrer le journal des appels en fonction du type d'appels voulu, une liste déroulante apparaît :

- appuyez sur l'icône **2** pour accéder à la liste des appels émis ;
- appuyez sur l'icône **3** pour accéder à la liste des appels en absence ;
- appuyez sur l'icône **4** pour accéder à la liste des appels reçus ;
- appuyez sur l'icône **1** pour retourner à la liste de tous les appels.

Pour chacune des listes, les contacts sont affichés du plus récent au plus ancien. Sélectionnez un contact pour lancer l'appel.

ÉMETTRE, RECEVOIR UN APPEL (2/3)

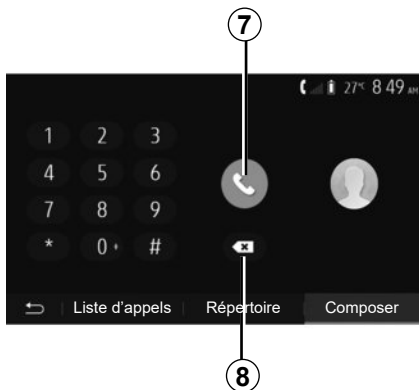

Composer un numéro

Depuis le menu principal, appuyez sur « Téléphone » puis sur « Composer ».

Appuyez sur les touches numérotées pour composer un numéro, puis sur **7** pour lancer l'appel.

Pour effacer un numéro, appuyez sur **8**. Un appui long sur **8** permet d'effacer tous les chiffres en une seule fois.



Il est recommandé de s'arrêter pour saisir un numéro ou pour rechercher un contact.

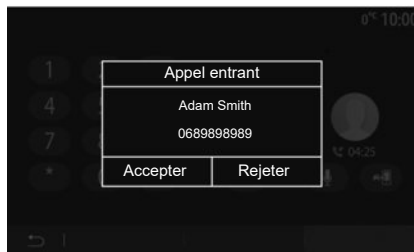

Recevoir un appel

À la réception d'un appel, un message s'affiche à l'écran du système multimédia avec les informations suivantes sur le contact appelant :

- le nom du contact (si son numéro est présent dans votre répertoire) ;
- le numéro du contact appelant ;
- « Numéro inconnu » (si le numéro ne peut être visualisé).

Nota : lorsque le message d'un appel entrant apparaît à l'écran pendant la navigation, acceptez ou rejetez l'appel pour revenir à l'écran de navigation.

Nota : vous pouvez décrocher ou refuser un appel entrant en appuyant sur le bouton de la commande sous volant de votre véhicule.

ÉMETTRE, RECEVOIR UN APPEL (3/3)

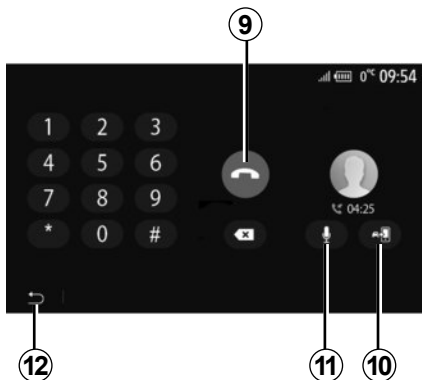

En cours de communication

En cours de communication vous pouvez :

- raccrocher en appuyant sur **9** ;
- entendre le son via le haut-parleur du téléphone ou via le haut-parleur du véhicule en appuyant sur **10** ;

- désactiver ou activer le micro en appuyant sur **11** ;
- appuyer sur **12** pour revenir à l'écran précédent (de navigation par exemple) ou à l'écran d'accueil.

RÉPERTOIRE TÉLÉPHONIQUE

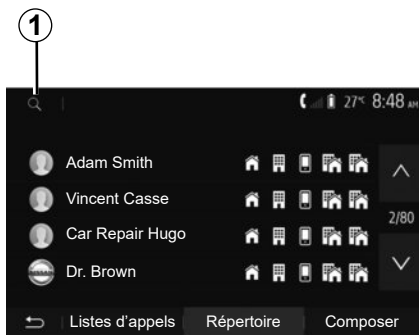

Depuis le menu principal, appuyez sur « Téléphone » puis sur « Répertoire » pour accéder au répertoire téléphonique du système.

Utiliser le répertoire téléphonique

Vous pouvez utiliser les entrées de répertoire téléphonique enregistrées dans la mémoire du téléphone.

Après avoir connecté votre système et votre téléphone Bluetooth® via la technologie sans fil Bluetooth®, les numéros du répertoire de votre téléphone sont transférés dans celui du système si les contacts sont dans la mémoire téléphone de votre appareil.

Nota : sur certains téléphones, le système peut vous demander de confirmer le transfert du répertoire du téléphone vers le système lors de l'appairage.

Appeler un numéro du répertoire

Après avoir trouvé le contact que vous souhaitez appeler dans le répertoire, sélectionnez le numéro que vous souhaitez appeler pour lancer l'appel.

Rechercher un contact dans le répertoire

Appuyez sur **1** puis saisissez le nom ou le prénom du contact à rechercher à l'aide du clavier numérique.

Suivant la marque et le modèle de votre téléphone, le transfert de vos contacts dans le système multimédia peut ne pas fonctionner.



Il est recommandé de s'arrêter pour saisir un numéro ou pour rechercher un contact.

UTILISER LA RECONNAISSANCE VOCALE (1/3)

Présentation

Le système multimédia de votre véhicule utilise le système de reconnaissance vocale de votre téléphone pour :

- piloter certaines fonctions du système multimédia de votre véhicule et de votre téléphone à la voix ;
- vous permettre d'utiliser le système multimédia ou votre téléphone tout en gardant les mains sur le volant.

Nota :

- la position du bouton de reconnaissance vocale varie (commande au volant, commande sous volant ou sur la façade de votre système multimédia) ;
- lors de l'utilisation de la reconnaissance vocale, la langue définie sur votre téléphone sera la langue utilisée par votre système ;
- un message s'affiche à l'écran du système multimédia si votre smartphone ne dispose pas de la reconnaissance vocale.

Activation de la reconnaissance vocale du téléphone avec le système multimédia

Pour activer le système de reconnaissance vocale de votre téléphone vous devez :

- capter la 3G, 4G ou le Wifi avec votre smartphone ;
- activer le Bluetooth® de votre smartphone et le rendre visible aux autres appareils (reportez-vous à la notice d'utilisation de votre téléphone) ;
- appairer et connecter votre smartphone au système multimédia (reportez-vous au chapitre « Appairer, désappairer les appareils Bluetooth® »).

Nota : les repères **1** et **2** du menu « Réglages » > « Appareils » puis « Gestionnaire d'appareils », vous indiquent que votre smartphone est appairé et connecté à votre système multimédia. Ceci est nécessaire afin de pouvoir utiliser la reconnaissance vocale.

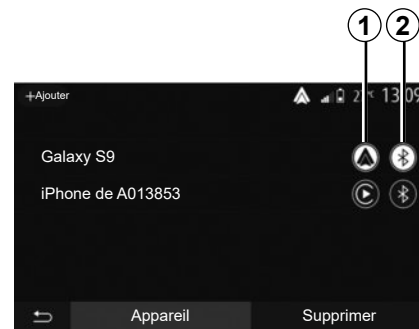

Faites un appui long sur le bouton de reconnaissance vocale  de votre véhicule pour l'activer.

Lorsque vous utilisez la reconnaissance vocale de votre téléphone avec le système multimédia, le transfert de données cellulaires nécessaires à son fonctionnement peut engendrer des coûts supplémentaires non compris dans votre abonnement téléphonique.

UTILISER LA RECONNAISSANCE VOCALE (2/3)

A

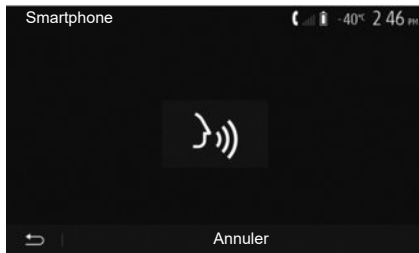

Un signal sonore ainsi que l'affichage de l'écran **A** vous indiquent que la reconnaissance vocale est active.

Parlez à voix haute et intelligible.

Nota : le système de reconnaissance vocale de votre smartphone vous permet seulement d'utiliser certaines fonctions de votre téléphone. Il ne vous permet pas d'interagir avec les autres fonctionnalités de votre système multimédia tels que la radio, le Driving Eco...

B

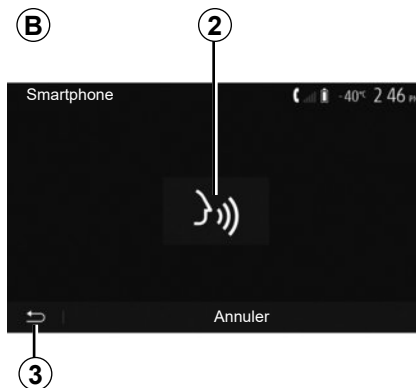

Utilisation

Une fois activée, pour relancer le système de reconnaissance vocale, faites un appui court sur la commande au volant, sur la commande sous volant, sur le bouton de la façade de votre système multimédia, ou un appui sur la touche **2** sur l'écran de votre système multimédia.

À tout moment, vous pouvez revenir au menu principal en appuyant sur **3**.

4

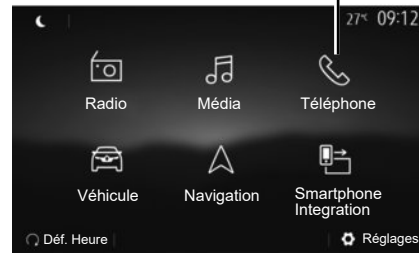

Pour revenir à l'écran **B** depuis le menu principal de votre système multimédia appuyez sur **4**.

Nota : lors de l'utilisation de la reconnaissance vocale, les fonctions « Média » et « Radio » sont indisponibles et inaccessibles depuis le menu principal de votre système multimédia.

UTILISER LA RECONNAISSANCE VOCALE (3/3)

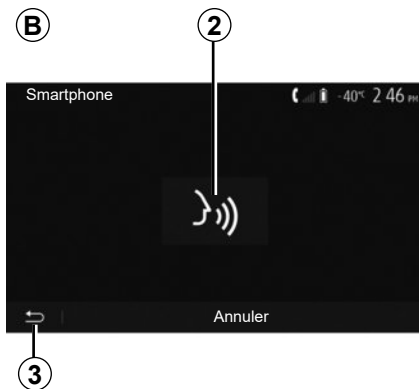

Désactivation

Faites un appui sur la touche **2** sur l'écran **B** ou faites un appui long sur le bouton de reconnaissance vocale  de votre véhicule. Un signal sonore vous indique que la reconnaissance vocale est désactivée.

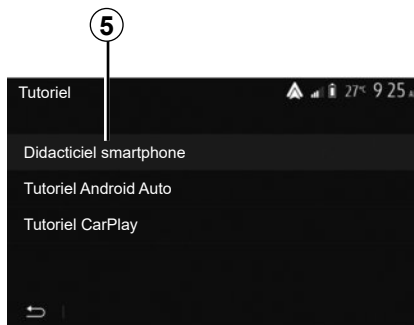

Aide

Vous pouvez obtenir une aide supplémentaire sur le fonctionnement et les conditions d'utilisation du système de reconnaissance vocale.

Pour cela, depuis l'écran d'accueil appuyez sur « Réglages » > « Appareils » > « Tutoriel » > « Didacticiel smartphone » **5**.



Cette fonction est présentée sous forme d'écrans vous expliquant l'utilisation de la reconnaissance vocale ainsi que :

- les conditions d'utilisation ;
- les téléphones compatibles ;
- l'activation et la désactivation de la fonction à l'aide du bouton de reconnaissance vocale  de votre véhicule ;
- la méthode pour interagir avec l'écran ;
- les fonctions disponibles ;
- l'étendue des fonctions.

CHARGEUR SANS FIL (1/2)

Zone de charge d'induction

Suivant véhicule, la zone de charge d'induction **1** permet de charger un téléphone sans le connecter à un câble de chargement.

La localisation de cette zone de charge est identifiée par le symbole associé et l'emplacement dédié peut varier selon votre véhicule.

Nota :

- pour plus de précisions sur la liste des téléphones compatibles, veuillez vous adresser à un Représentant de la marque ou consultez le site <https://easyconnect.renault.com> ;
- il est préférable de retirer la coque ou l'étui de protection de votre téléphone (s'il en est équipé), afin d'obtenir une efficacité de charge optimale.

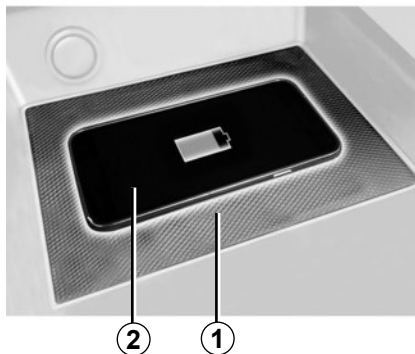

Procédure de chargement

Positionnez votre téléphone **2** dans la zone d'induction **1**.

La procédure de chargement de votre téléphone **2** est interrompue dans les cas suivants :

- un objet est détecté dans la zone de charge d'induction **1** ;
- la zone de charge d'induction **1** est en surchauffe. Une fois que la température sera redescendue, la procédure de chargement de votre téléphone **2** reprendra au bout de quelques instants.

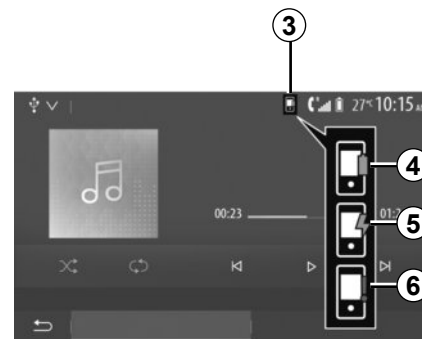

État d'avancement de la charge

Suivant véhicule et système de charge sans fil, le système multimédia peut vous informer de l'état d'avancement de la charge **3** de votre téléphone **2** :

- chargement terminé **4** ;
- chargement en cours **5** ;
- objet détecté dans la zone de charge d'induction/objet en surchauffe/interruption de la procédure de chargement **6**.

Nota : le système multimédia vous informe si la procédure de chargement de votre téléphone **2** est interrompue.

CHARGEUR SANS FIL (2/2)

Il est impératif de ne laisser aucun objet (clé USB, carte SD, carte de crédit, carte de démarrage, bijoux, clé, pièces de monnaies...) dans la zone de charge à induction **1** lors de la charge de votre téléphone. Retirez toutes les cartes magnétiques ou les cartes de crédit de l'étui avant de positionner votre téléphone dans la zone de charge d'induction **1**.

Les objets laissés dans la zone de charge à induction **1** risquent de chauffer. Il est conseillé de les déposer dans les autres zones prévues à cet effet. (vide-poches, pare-soleil...).

PROJECTION SMARTPHONE (1/3)

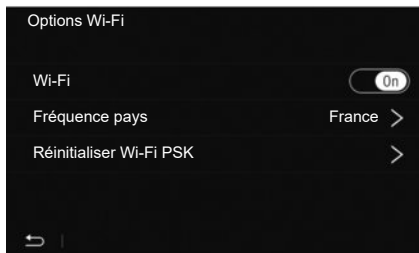

Méthodes

Vous disposez de deux méthodes pour accéder à la projection smartphone :

- connexion au smartphone en USB ;
- connexion au smartphone sans fil (disponible suivant véhicule et/ou niveau de finition).

Pour la connexion sans fil, un menu de réglages est disponible.

« Options Wi-Fi »

Pour accéder au menu « Options Wi-Fi », depuis le menu d'accueil appuyez sur « Réglages » puis sur l'onglet « Appareils ».

« Wi-Fi »

Sélectionnez « On » ou « Off » pour activer ou désactiver la connexion Wi-Fi de votre véhicule.

« Fréquence pays »

Ce menu vous permet de sélectionner le pays dans lequel vous utilisez la connexion Wi-Fi de votre véhicule afin d'adapter la fréquence de connexion à la législation en vigueur dans le pays où vous vous trouvez.

« Réinitialiser Wi-Fi PSK »

Cette option vous permet de réinitialiser toutes les connexions ayant eu lieu à votre véhicule auparavant afin de connecter un nouvel appareil ou résoudre un problème de connexion.

PROJECTION SMARTPHONE (2/3)

A



Connexion au smartphone en USB

Première utilisation

Branchez votre téléphone au port USB de votre véhicule, l'écran **A** devrait apparaître :

- « Média » : vous permet d'utiliser votre smartphone pour les fonctions baladeur audio numérique suivantes :
 - MTP (Media Transfer Protocole) ;
 - baladeur audio numérique.

- « Tutoriel » : accédez à des tutoriels sur l'utilisation des applications de projection smartphone ;
- « Intégration Smartphone » : vous permet d'accéder à la projection smartphone via l'application adaptée :
 - Android Auto™ ;
 - CarPlay™.

Sélectionnez l'option « Android Auto™, CarPlay™ » **1** pour accéder à la projection smartphone.

L'écran de l'application de projection smartphone devrait apparaître sur votre système multimédia.

PROJECTION SMARTPHONE (3/3)

B 2



Connexion au smartphone sans fil

Disponible suivant véhicule et/ou niveau de finition.

Première utilisation

Pour ce type de connexion, vous devrez effectuer les opérations permettant d'appairer votre téléphone Bluetooth® au système multimédia :

- activez la connexion Bluetooth® et la connexion Wi-Fi de votre téléphone et du système ;

- depuis le menu principal de votre système multimédia, appuyez sur « Réglages » > « Appareils » > « Gestionnaire d'appareils » > « Ajouter » 2 > « OK ». Vous rendrez ainsi le système visible aux autres téléphones Bluetooth® ;
- l'écran **B** apparaît affichant un mot de passe et le temps restant pendant lequel le système reste visible ;
- depuis votre téléphone, affichez la liste des appareils Bluetooth® disponibles ;
- sélectionnez le système multimédia parmi les appareils disponibles pendant le temps imparti et, suivant le téléphone, composez le mot de passe affiché à l'écran du système sur votre clavier téléphonique.

Un message apparaît à l'écran de votre téléphone pour vous indiquer que celui-ci est désormais appairé au système multimédia.

C

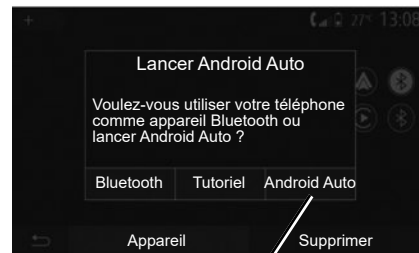

Une fois votre smartphone appairé, l'écran **C** devrait apparaître.

Sélectionnez « Android Auto™, CarPlay™ » 3 pour accéder à la projection smartphone.

L'écran de l'application de projection smartphone devrait apparaître sur votre système multimédia.

Nota : le fonctionnement de la projection Android Auto/Car Play sans fil (Wi-Fi) dépend des caractéristiques techniques de votre smartphone et de la législation locale en vigueur.

ANDROID AUTO™, CARPLAY™ (1/4)

Android Auto™

Présentation

« Android Auto™ » est une application téléchargeable (depuis la plateforme de téléchargement d'applications de votre smartphone) vous permettant d'utiliser certaines applications de votre téléphone depuis l'écran de votre système multimédia.

Nota :

- pour savoir si votre smartphone est compatible avec l'application « Android Auto™ », consultez le site officiel du système d'exploitation de votre téléphone ;
- l'application « Android Auto™ » fonctionne si votre smartphone est branché sur le port USB de votre véhicule ou par connexion sans fil Wi-Fi si votre véhicule et votre smartphone en sont équipés. Le service de reconnaissance vocale doit être activé. L'application « Android Auto™ » doit être apparente depuis le bouton **1** du menu principal.

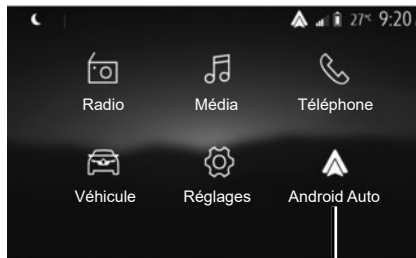

Première utilisation

Vous pouvez brancher votre téléphone au port USB de votre système multimédia ou vous connecter via la connexion Wi-Fi de votre smartphone au système multimédia (suivant équipement) :

- acceptez les requêtes sur votre smartphone afin de pouvoir utiliser l'application « Android Auto™ » ;
- validez en appuyant sur « Accepter » sur votre téléphone.

L'application « Android Auto™ » se lance sur le système multimédia.

Si la manipulation décrite ci-dessus échoue, renouvelez l'opération.



Depuis le menu « Réglages » > « Appareils » > « Gestionnaire d'appareils », vous pouvez à tout moment gérer les appareils connectés à votre système multimédia.

Nota : la première connexion à « Android Auto™ » s'effectue véhicule à l'arrêt uniquement afin d'activer la reconnaissance vocale du système multimédia.

L'utilisation d'un câble USB référencé par le fabricant du téléphone est recommandée pour le bon fonctionnement de l'application.

ANDROID AUTO™, CARPLAY™ (2/4)

CarPlay™

Présentation

« CarPlay™ » est un service natif disponible sur votre smartphone vous permettant d'utiliser certaines applications de votre téléphone depuis l'écran de votre système multimédia.

Nota :

- si votre smartphone ne dispose pas du service « CarPlay™ », consultez le site officiel du système d'exploitation de votre téléphone ;
- le service « CarPlay™ » fonctionne si votre smartphone est branché sur le port USB de votre véhicule ou par connexion sans fil Wi-Fi si votre véhicule et votre smartphone en sont équipés. Le service SIRI doit être activé. Le service « CarPlay™ » doit être apparent depuis le bouton **2** du menu principal.

L'utilisation d'un câble USB référencé par le fabricant du téléphone est recommandée pour le bon fonctionnement de l'application.

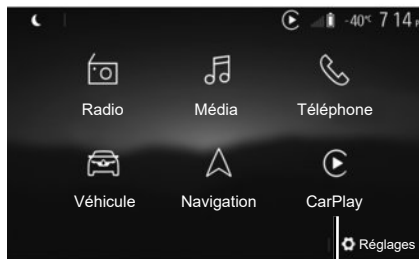

Première utilisation

Vous pouvez brancher votre téléphone au port USB de votre système multimédia ou vous connecter via la connexion Wi-Fi de votre smartphone au système multimédia (suivant équipement).

Le service « CarPlay™ » se lance sur le système multimédia.

Si la manipulation décrite ci-dessus échoue, renouvelez l'opération.

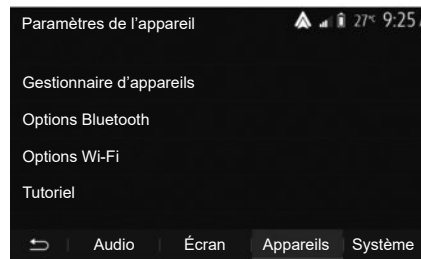

Depuis le menu « Réglages » > « Appareils » > « Tutoriel », vous avez accès à un tutoriel explicatif sur l'intégration de votre smartphone dans le système multimédia.

ANDROID AUTO™, CARPLAY™ (3/4)

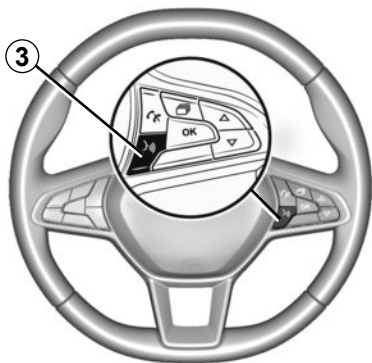

Lorsque l'application « Android Auto™ » ou le service « CarPlay™ » est activé, vous pouvez utiliser le bouton de reconnaissance vocale de votre véhicule afin d'utiliser certaines fonctions de votre smartphone à la voix. Pour cela, effectuez un appui sur le bouton 3 sur le volant de votre véhicule (pour plus d'informations, reportez-vous au chapitre « Utiliser la reconnaissance vocale »).

Nota :

- lorsque vous utilisez « Android Auto™ » ou « CarPlay™ », vous pouvez accéder aux applications de navigation et de musique de votre smartphone. Ces applications se substitueront aux applications similaires intégrées de votre système multimédia déjà lancées. Ainsi, une seule navigation celle d'« Android Auto™ » / « CarPlay™ » ou celle intégrée à votre système multimédia peut être utilisée ;
- lorsque vous utilisez l'application « Android Auto™ » ou le service « CarPlay™ », certaines fonctions de votre système multimédia continueront à être exécutées en tâche de fond. Par exemple si vous lancez « Android Auto™ » ou « CarPlay™ » et utilisez la navigation de votre smartphone alors que la radio du système multimédia est en cours d'écoute, elle continuera à être diffusée.

Lorsque vous utilisez l'application « Android Auto™ » ou le service « CarPlay™ », le transfert de données cellulaires nécessaire à son fonctionnement peut engendrer des coûts supplémentaires non compris dans votre abonnement téléphonique.



Revenir à l'interface de votre système multimédia

Pour retourner à l'interface :

- appuyez sur le bouton « Home » de la façade de votre système multimédia ou de la commande centrale ;

ou

- appuyez sur le bouton **3** sur l'écran du système multimédia suivant « Android Auto™ » ou « CarPlay™ ».

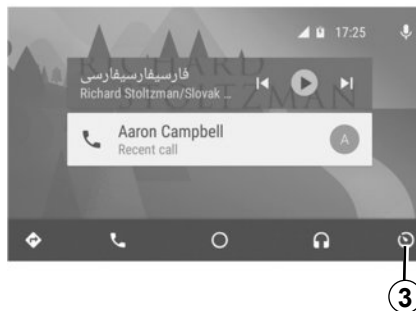

Les fonctionnalités de l'application « Android Auto™ » et du service « Carplay™ » dépendent de la marque et du modèle de votre téléphone. Pour plus d'informations, consultez le site internet du constructeur s'il en dispose.

YANDEX.AUTO™ (1/3)

Présentation Yandex.Auto™

Disponible suivant pays, « Yandex.Auto™ » est une application téléchargeable depuis votre smartphone vous permettant d'utiliser certaines applications de votre téléphone depuis l'écran de votre système multimédia.

Nota : l'application « Yandex.Auto™ » fonctionne uniquement si votre smartphone est branché sur le port USB de votre véhicule et si le service de reconnaissance vocale est activé.

Première utilisation

Téléchargez et installez l'application « Yandex.Auto™ » depuis la plateforme de téléchargement d'applications de votre smartphone.

Branchez votre téléphone au port USB de votre système multimédia.

Acceptez les requêtes sur votre smartphone afin de pouvoir utiliser l'application.

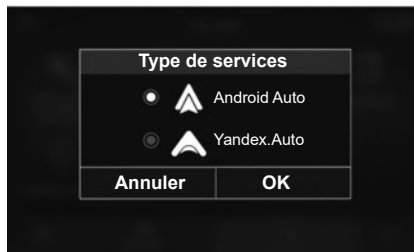

Le système multimédia vous propose de choisir entre « Android Auto™ » ou « Yandex.Auto™ » suivant pays :

- la connexion en tant que source audio ;
- un tutoriel sur le fonctionnement de la fonction.

L'application se lance sur le système multimédia et doit être apparente depuis la zone **1**.

Si la manipulation décrite échoue, renouvelez l'opération.



Particularité « Yandex.Auto™ »

L'application « Yandex.Auto™ » ne fonctionne que si ces configurations sont bien respectées :

- le téléphone est branché au port USB de votre véhicule ;
- le téléphone est connecté en Bluetooth® à votre système multimédia ;
- le téléphone est déverrouillé ;
- l'application « Yandex.Auto™ » est au premier plan de votre téléphone.

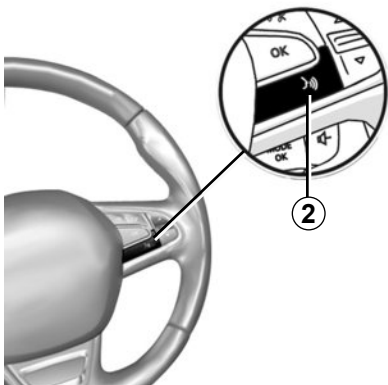

Reconnaissance vocale

Suivant véhicule, lorsque l'application « Yandex.Auto™ » est en fonction avec votre système multimédia, vous pouvez utiliser le bouton de reconnaissance vocale **2** de votre véhicule afin de commander certaines fonctions de votre smartphone à la voix en effectuant :

- appui court : activer/désactiver la reconnaissance vocale du système multimédia ;
- appui long : activer/désactiver la reconnaissance vocale de votre téléphone s'il est connecté au système multimédia.

Nota : lorsque vous utilisez « Yandex.Auto™ » vous pouvez accéder à des applications de navigation et de musique de votre smartphone.

Ces applications se substitueront aux applications similaires intégrées à votre système multimédia déjà lancées.

Une seule navigation, celle de :

- « Android Auto™ » ;
- « Yandex.Auto™ » ;
- « CarPlay™ » ;
- ou celle intégrée à votre système multimédia peut être utilisée.

Lorsque vous utilisez l'application « Yandex.Auto™ » certaines fonctions de votre système multimédia continueront à être exécutées en tâche de fond.

Par exemple si vous lancez « Yandex.Auto™ » et utilisez la navigation de votre smartphone alors que la radio du système multimédia est en cours d'écoute, elle continuera à être diffusée.



Revenir sur l'interface multimédia

Pour retourner sur l'interface de votre système multimédia :

- appuyez sur le bouton « Page d'accueil » **3** de la façade de votre système multimédia ou de la commande centrale ;

ou

- appuyez sur le bouton **4** sur l'écran du système multimédia.



Lorsque vous utilisez l'application « Yandex.Auto™ » le transfert de données cellulaires nécessaire à leurs fonctionnements peut engendrer des coûts supplémentaires non compris dans votre abonnement téléphonique.

Les fonctionnalités de l'application « Yandex.Auto™ » dépendent de la marque et du modèle de votre téléphone. Pour plus d'informations, consultez le site internet du constructeur s'il en dispose.

PARAMÈTRES DU VÉHICULE (1/2)

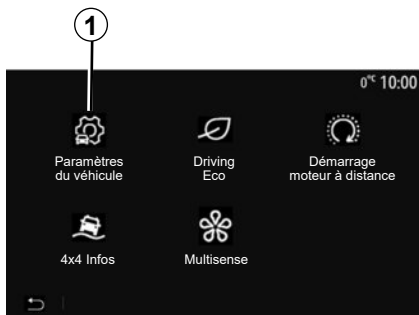

Présentation

Depuis le menu principal, appuyez sur « Véhicule » puis sur « Paramètres du véhicule » **1** pour accéder à ce menu.

Ce menu permet de paramétrer les aides à la conduite, les réglages d'accès au véhicule ainsi que les aides au stationnement.

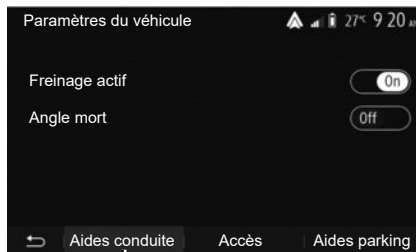

« Aides conduite » 2

Suivant véhicule, ce menu permet d'activer/désactiver les aides à la conduite présentes sur votre véhicule.

« Freinage actif »

Cette fonction avertit le conducteur en cas de risque de collision. Sélectionnez « ON » pour activer cette fonction. Pour plus d'informations, reportez-vous au chapitre « Freinage actif d'urgence » de la notice d'utilisation de votre véhicule.

« Angle mort »

Cette fonction avertit le conducteur lorsqu'un autre véhicule se trouve dans un angle mort. Sélectionnez « ON » pour activer cette fonction. Pour plus d'informations, reportez-vous au chapitre « Avertisseur d'angle mort » de la notice d'utilisation de votre véhicule.

Nota : les options et réglages disponibles peuvent varier suivant véhicule et niveau d'équipement.



Pour des raisons de sécurité, effectuez ces opérations véhicule à l'arrêt.

PARAMÈTRES DU VÉHICULE (2/2)

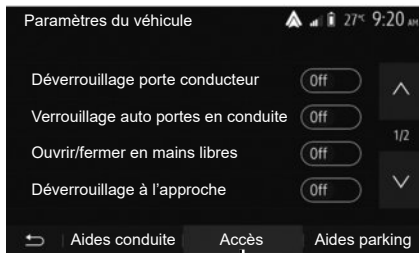

3

« Accès » 3

Ce menu permet d'activer/désactiver les options suivantes :

- « Déverrouillage porte conducteur » ;
- « Verrouillage auto portes en conduite » ;
- « Ouvrir/fermer en mains libres » ;
- « Déverrouillage à l'approche » ;
- « Verrouillage à l'éloignement » ;
- « Mode silencieux » ;

- « Son de reverrouillage automatique » ;
- « Son de séquence interne » ;
- « Essuie-glace arrière en marche arrière » : l'essuie-vitre arrière s'active dès que la marche arrière est enclenchée.

Nota :

- cette option fonctionne uniquement si les essuie-vitres avant sont activés ;
- les options et réglages disponibles peuvent varier suivant véhicule et niveau d'équipement.



Pour des raisons de sécurité, effectuez ces opérations véhicule à l'arrêt.

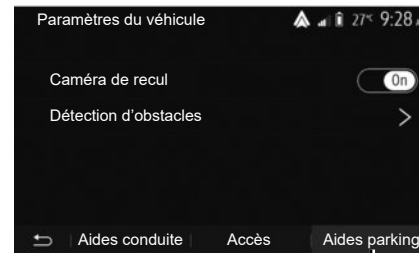

4

« Aides parking » 4

Ce menu permet d'activer/désactiver la caméra de recul et de paramétrer la détection d'obstacles lors de vos manœuvres.

Pour plus d'informations, reportez-vous au chapitre « Caméra de recul ».

CAMÉRA DE RECUL (1/3)

Fonctionnement

Au passage de la marche arrière (et jusqu'à cinq secondes environ après le passage sur un autre rapport), une vue de l'environnement à l'arrière du véhicule s'affiche sur l'écran du système multimédia accompagnée du gabarit, d'une silhouette du véhicule et de signaux sonores.

Des détecteurs à ultrasons, implantés sur votre véhicule « mesurent » la distance entre le véhicule et un obstacle.

Lorsque la zone rouge est atteinte, aidez-vous de la représentation du bouclier pour vous arrêter précisément.

Nota :

- pour plus d'informations sur l'utilisation de l'assistance au stationnement, consultez la notice d'utilisation de votre véhicule ;
- veillez à ce que la caméra de recul ne soit pas occultée (saletés, boue, neige...);
- après le déclenchement de la marche arrière, l'écran multimédia continue de vous présenter une vue de l'environnement à l'arrière du véhicule durant quelques secondes.

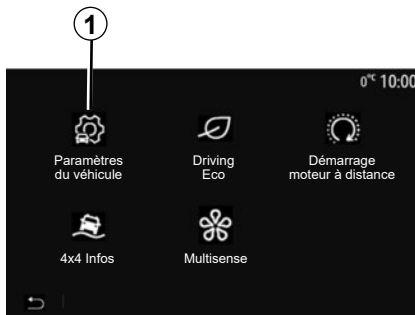

Activation/désactivation

Caméra de recul

Vous pouvez activer/désactiver la caméra de recul. Pour cela, depuis le menu principal sélectionnez « Véhicule » > « Paramètres du véhicule » **1** puis appuyez sur l'onglet « Aides parking » **2**.

Nota : au delà de 10 km/h environ, selon la législation locale, l'affichage de la caméra de recul n'est plus disponible (écran noir).

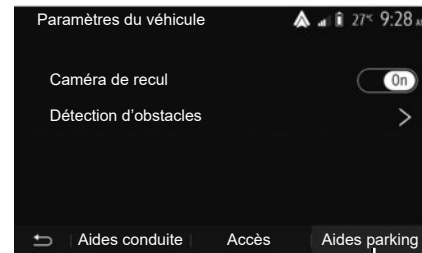

« Aides parking »

Ce menu vous permet d'activer/désactiver la caméra de recul et de paramétrer la « Détection d'obstacles ».

CAMÉRA DE RECUL (2/3)

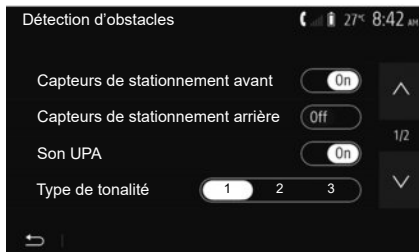

« Détection d'obstacles »

Suivant véhicule, vous pouvez activer ou désactiver indépendamment les capteurs avant et arrière de votre véhicule. Sélectionnez « On » pour activer le ou les capteurs désirés ou « Off » pour le ou les désactiver.

Réglages son

Vous pouvez activer/désactiver l'alerte sonore, sélectionner plusieurs sonorités et régler le volume des détecteurs d'obstacles.

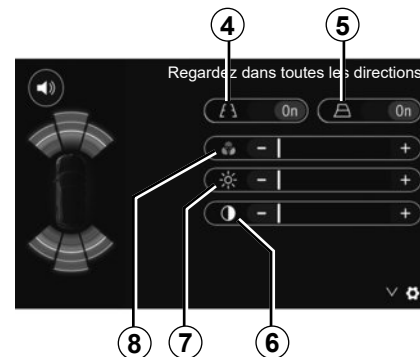

Réglages de l'image

Vous pouvez régler les paramètres de l'affichage depuis le bouton 3.

Ce menu vous permet d'activer/désactiver les gabarits fixes 4 ou, suivant véhicule, les gabarits mobiles 5 indiquant la distance derrière le véhicule et régler les paramètres écran.

Appuyez sur « + » ou « - » pour régler le contraste 6, la luminosité 7 et les couleurs 8.



Cette fonction est une aide supplémentaire. Elle ne peut donc, en aucun cas, remplacer la vigilance, ni la responsabilité du conducteur.

Le conducteur doit toujours être attentif aux événements soudains qui peuvent intervenir durant la conduite : veillez donc toujours à ce qu'il n'y ait pas d'obstacles mobiles, trop petits ou trop fins (tels qu'un enfant, un animal, une poussette, un vélo, une pierre, un piquet...) dans la zone d'angle mort lors de la manœuvre.

L'écran représente une image inversée.

Le gabarit est une représentation projetée sur sol plat, cette information est à ignorer lorsqu'elle se superpose à un objet vertical ou posé au sol.

Les objets qui apparaissent sur le bord de l'écran peuvent être déformés.

En cas de trop forte luminosité (neige, véhicule au soleil...), la vision de la caméra peut être perturbée.

CAMÉRA MULTIVUES (1/2)

Présentation

Lorsque le véhicule en est équipé, il dispose de quatre caméras implantées à l'avant, dans les rétroviseurs latéraux et à l'arrière du véhicule vous offrant ainsi une aide supplémentaire lors des manœuvres difficiles.

Nota : veillez à ce que les caméras ne soient pas occultées (saletés, boue, neige, buée...).



Cette fonction est une aide supplémentaire. Elle ne peut donc, en aucun cas, remplacer la vigilance, ni la responsabilité du conducteur.

Le conducteur doit toujours être attentif aux événements soudains qui peuvent intervenir durant la conduite : veillez donc toujours à ce qu'il n'y ait pas d'obstacles mobiles (tels qu'un enfant, un animal, une poussette, un vélo...) ou un obstacle trop petit ou trop fin (pierre de taille moyenne, piquet très fin...) lors de la manœuvre.

Fonctionnement

Au passage de la marche arrière, la caméra transmet une vue de l'environnement arrière du véhicule sur l'écran multimédia.

Vous avez aussi la possibilité de choisir la vue à afficher sur l'écran multimédia en passant en mode manuel.

Activation / Désactivation

Le système est activé lorsque le véhicule roule à une vitesse inférieure à 20 km/h environ. À une vitesse supérieure, le système est désactivé.

Le système peut aussi être activé en appuyant sur le bouton d'activation situé dans votre véhicule. Pour plus d'informations, reportez-vous au chapitre « Caméra multivues » de la notice d'utilisation de votre véhicule.

Nota : pour plus d'informations sur le choix des modes automatique ou manuel, consultez la notice d'utilisation de votre véhicule.

CAMÉRA MULTIVUES (2/2)



Choix caméra

Pour activer la vue caméra souhaitée, sélectionnez celle-ci sur l'écran multi-média :

- 1 vue de l'environnement arrière ;
- 2 vue de l'environnement avant ;
- 3 vue de l'environnement latéral droite ;
- 4 vue de l'environnement latéral gauche.

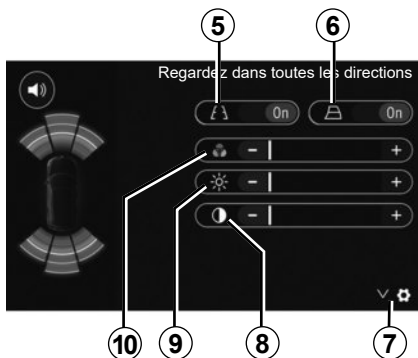

Réglages

Appuyez sur 7 pour faire apparaître la liste des réglages.

Activez ou désactivez l'affichage des gabarits fixes 5 ou des gabarits mobiles 6.

Appuyez sur « + » ou « - » pour régler le contraste 8, la luminosité 9 et les couleurs 10.

DRIVING ECO



Accéder au menu Driving Eco

Depuis le menu principal, appuyez sur « Véhicule » puis sur « Driving Eco ».

Le menu « Driving Eco » permet d'accéder aux informations suivantes :

- « Eco-conseils » ;
- « Bilan trajet » ;
- « Eco-score ».

« Eco-conseils »

Ce menu évalue votre style de conduite et vous donne les conseils les plus adaptés pour optimiser votre consommation de carburant.



« Bilan trajet »

Ce menu permet de visualiser les données enregistrées lors de votre dernier parcours :

- « Consommation moyenne » ;
- « Consommation totale » ;
- « Vitesse moyenne » ;
- « Distance sans conso ».

Nota : vous pouvez réinitialiser les données en appuyant sur **1**.

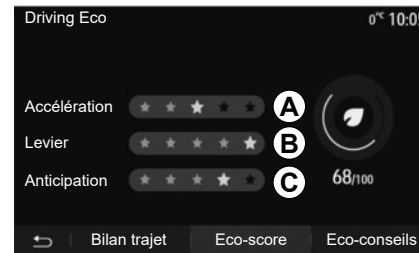

« Eco-score »

Ce menu vous permet d'obtenir une note globale sur 100. Plus la note est élevée, meilleure est votre performance d'éco-conducteur :

- performance moyenne d'accélération (zone **A**) ;
- performance moyenne de changement de vitesses (zone **B**) ;
- performance moyenne d'anticipation au freinage (zone **C**).

DÉMARRAGE DU MOTEUR À DISTANCE (1/3)

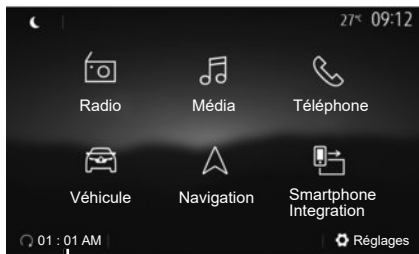

1

Lorsque le véhicule en est équipé, cette fonction permet de programmer le démarrage du moteur à distance afin de chauffer ou ventiler l'habitacle jusqu'à 24h00 heures avant l'utilisation du véhicule.

Réglez le niveau de confort thermique souhaité (température, dégivrage) avant de programmer la fonction. La configuration et la programmation se font via l'afficheur multimédia.

Programmation de l'heure de départ de la fonction

- Contact mis, appuyez sur la touche **1** depuis le menu principal. L'écran **A** apparaît ;

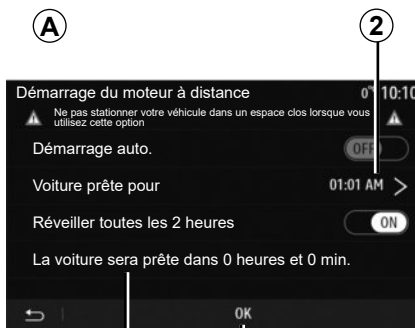

4

3

- sélectionnez la touche « On » sur la ligne « Démarrage auto. » pour activer la fonction ;
- définissez l'heure de départ à laquelle vous souhaitez utiliser votre véhicule et partir en appuyant sur la ligne **2** ;
- appuyez sur les flèches « haut » et « bas » pour faire défiler les heures et les minutes jusqu'à l'heure souhaitée ;
- appuyez sur « OK » pour valider. Le repère **4** vous indique le temps restant avant l'heure souhaitée d'utilisation du véhicule ;
- appuyez sur « OK » **3** pour valider et finaliser la programmation ;

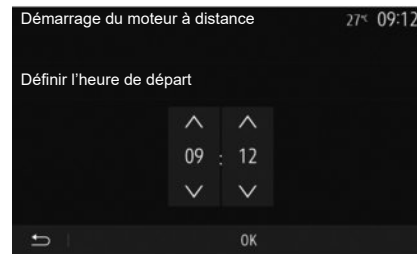

- manœuvrez les commandes de réglage de l'air conditionné en fonction de la température souhaitée dans l'habitacle lors du redémarrage moteur, puis sur le mode dégivrage (reportez-vous au chapitre 2 de la notice du véhicule) ;

Pour une activation du démarrage à distance par programmation, vous devez choisir une heure au minimum supérieur de quinze minutes par rapport à l'heure affichée par le système multimédia.

DÉMARRAGE DU MOTEUR À DISTANCE (2/3)

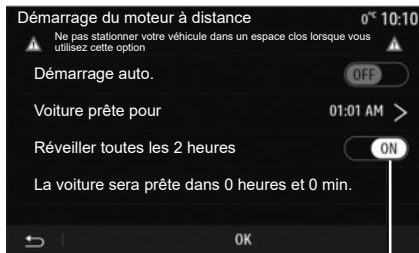

– coupez le contact.

Au verrouillage de votre véhicule, deux clignotements suivi de l'allumage pendant environ trois secondes des feux de détresse et des répétiteurs latéraux vous indique que la programmation a bien été prise en compte.

Le démarrage du moteur à distance fonctionne si :

- le levier est en position neutre (point mort) pour les véhicules à boîte de vitesses manuelle ou robotisée ;
- le levier est en position **P** pour les véhicules à boîte de vitesses automatique ;

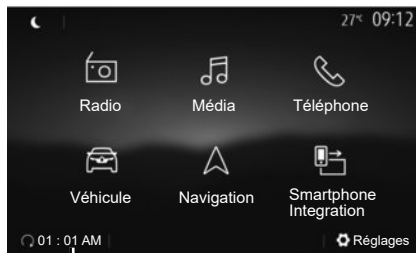

- le contact est coupé ;
- tous les ouvrants (capot avant, portes, coffre) sont fermés et verrouillés lorsque vous quittez le véhicule.

Nota : éteignez impérativement votre système multimédia en appuyant sur le bouton « Off » avant de quitter votre véhicule afin que le démarrage du moteur à distance puisse s'effectuer.

« Réveiller toutes les 2 heures »

Cette fonction permet à votre véhicule de démarrer automatiquement toutes les deux heures en fonction de la température moteur.

Pour activer cette fonction, appuyez sur la touche « On » **5**.

Nota : pensez à éteindre le système de ventilation afin que la fonction « Réveiller toutes les 2 heures » puisse s'activer.

Lorsque cette fonction est activée, le système de ventilation ne s'activera pas lors des quatre premiers démarrages s'ils ont lieu.

Par grand froid, le véhicule démarrera automatiquement et restera allumé pendant environ dix minutes puis s'éteindra.

Si la température moteur ne nécessite pas de redémarrage, le véhicule ne démarrera pas automatiquement lors des quatre premiers réveils et se remettra en veille pendant deux heures. Le moteur sera redémarré si la température moteur est trop basse.

Dans tous les cas, le dernier démarrage aura lieu.

Environ quinze minutes avant l'heure programmée, le moteur démarre et reste allumé environ dix minutes.

Nota : le repère **6** vous rappelle l'heure de départ du véhicule que vous avez préalablement renseignée.

DÉMARRAGE DU MOTEUR À DISTANCE (3/3)

Selon véhicule, assurez-vous d'avoir désactivé les consommateurs (tels que : essuie-vitres, éclairage extérieur, radio, sièges chauffants, volant chauffant...) et d'avoir débranché tous les accessoires avant de quitter le véhicule.

Particularité des véhicules équipés de la fonction « Réveiller toutes les 2 heures »

Il est impératif de rouler au moins 10 minutes entre chaque utilisation de la fonction. Risque de dégradation de l'huile moteur.



Ne stationnez pas et ne faites pas tourner le moteur dans des endroits où des substances ou des matériaux combustibles tels que l'herbe ou des feuilles peuvent venir en contact avec un système d'échappement chaud.



Responsabilité du conducteur lors du stationnement ou arrêt du véhicule

Ne quittez jamais votre véhicule en y laissant un enfant, un adulte non autonome ou un animal même pour une courte durée. En effet, ceux-ci pourraient se mettre en danger ou mettre en danger d'autres personnes, par exemple en démarrant le moteur, en actionnant des équipements comme les lève-vitres ou encore en verrouillant les portes... De plus, par temps chaud et/ou ensoleillé, sachez que la température intérieure de l'habitacle monte très rapidement.

RISQUE DE MORT OU BLESSURES GRAVES.

En conditions extrêmes, le démarrage à distance par programmation peut ne pas fonctionner.



N'utilisez pas la fonction de démarrage du moteur à distance ou sa programmation lorsque :

– le véhicule est dans un garage ou un milieu confiné.

Risque d'intoxication ou d'asphyxie par émissions de gaz d'échappement.

– le véhicule est recouvert d'une housse de protection.

Risque d'incendie.

– le capot moteur est ouvert ou avant son ouverture.

Risque de brûlures et de blessures graves.

Suivant pays, l'utilisation de la fonction démarrage à distance ou de sa programmation peut être interdite par la législation et/ou les réglementations en vigueur.

Avant l'utilisation de cette fonction, vérifiez la législation et/ou les réglementations du pays en vigueur.

4X4 INFOS

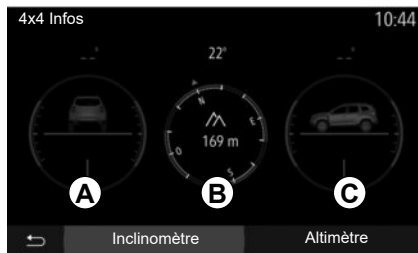

Accéder au menu « 4x4 Infos »

Pour les véhicules qui en sont équipés, depuis le menu principal, appuyez sur « Véhicule » puis sur « 4x4 Infos ».

Fonction « Inclinomètre »

La fonction « Inclinomètre » permet :

- d'obtenir l'inclinaison latérale (roulis) en degrés de votre véhicule en temps réel (zone **A**) ;
- d'obtenir l'affichage du cap de votre véhicule via une boussole (zone **B**) ;
- d'obtenir l'inclinaison horizontale (tangage) en degrés de votre véhicule en temps réel (zone **C**).

Nota :

- les valeurs d'inclinaison affichées à l'écran peuvent différer d'un à trois degrés avec la réalité ;
- l'affichage est rafraîchi toutes les secondes environ.

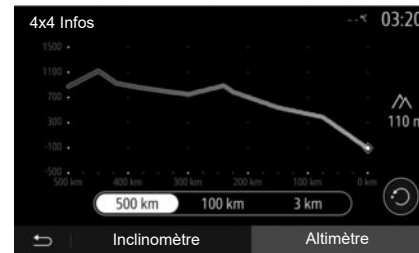

Fonction « Altimètre »

La fonction « Altimètre » permet :

- d'estimer l'altitude de votre véhicule ;
- d'afficher les dénivelés passés et à venir.

Nota :

- les dénivelés sont calculés selon votre position GPS,
- votre position GPS est rafraîchie toutes les secondes environ.

MULTI-SENSE (1/3)

Menu Multi-Sense

Pour les véhicules qui en sont équipés, depuis le menu principal, appuyez sur « Véhicule » puis sur « Multi-Sense ». Ce menu vous permet de personnaliser le comportement de certains systèmes embarqués.

Choix du mode

Les modes peuvent varier suivant le véhicule et le niveau d'équipement. Depuis le menu « Multi-Sense », sélectionnez le mode **1** souhaité :

- « My Sense » ou « Normal » suivant véhicule ;
- « Sport » ;
- « Eco ».

Nota : le dernier mode n'est pas mémorisé au redémarrage du véhicule. Par défaut, le véhicule redémarre en mode My Sense ou Normal.

Mode Sport

Ce mode autorise une réactivité accrue du moteur et de la boîte de vitesses. La direction est plus ferme.



Mode Eco

Le mode Eco est axé sur l'économie d'énergie. La direction est souple, la gestion du moteur et de la boîte de vitesses permet de réduire la consommation.

Mode My Sense ou Normal

Le mode My Sense, ou Normal suivant véhicule, dispose par défaut des réglages standard du véhicule. Selon le niveau d'équipement du véhicule, il est possible de reconfigurer manuellement le mode My Sense en modifiant les paramètres de conduite, de confort et d'ambiance lumineuse.

Configuration du mode

Appuyez sur « Configuration du mode » **2** pour personnaliser les différents réglages suivants :

- « Volant » ;
- « Climatisation » ;
- « Ambiance lumineuse » ;
- « Intensité » ;
- « Ambiance ».

Nota : certains réglages de configuration du « Multi-Sense » ont une restriction suivant la catégorie et le niveau d'équipement de votre véhicule. Ces menus restent visibles sur l'écran multi-média mais seront indisponibles.



Pour des raisons de sécurité, effectuez ces opérations véhicule à l'arrêt.

MULTI-SENSE (2/3)

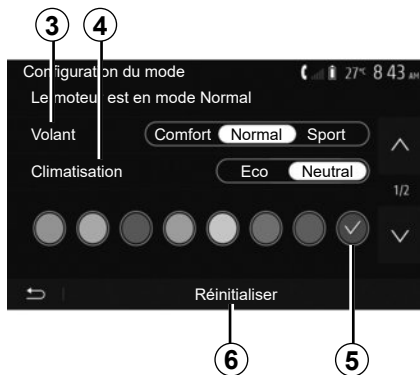

« Volant » 3

Ce réglage vous propose plusieurs modes d'agrément de direction :

- « Confort » ;
- « Normal » ;
- « Sport ».

Suivant le mode choisi, la direction devient plus légère, plus lourde ou plus réactive afin de vous proposer le meilleur compromis entre douceur et précision.

« Climatisation » 4

Ce réglage vous propose plusieurs modes de fonctionnement pour la climatisation :

- « Eco » ;
- « Neutral ».

Suivant le mode choisi, il vous est proposé le meilleur compromis entre confort thermique et économie de carburant.

Pour plus d'informations sur les réglages de la climatisation, suivant équipement, reportez-vous au chapitre « Climatisation » de la notice d'utilisation de votre véhicule.

« Ambiance lumineuse »

Ce réglage permet de choisir le type de couleur de l'ambiance lumineuse de votre véhicule.

Pour changer la couleur ambiante de votre véhicule, sélectionnez une des couleurs 5 parmi celles proposées.

« Intensité » 7

Ce réglage permet d'agir sur l'intensité de l'ambiance lumineuse de votre véhicule. Pour cela, appuyez sur « + » ou « - ».

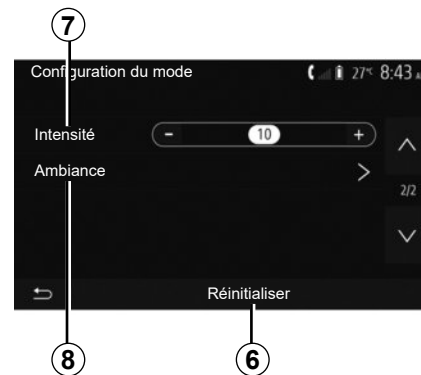

« Ambiance » 8

La couleur et l'intensité sélectionnées peuvent être appliquées aux zones suivantes :

- « Tableau de bord » ;
- « Avant » ;
- « Arrière ».

Appuyez sur « On » ou « Off » pour activer/désactiver l'ambiance lumineuse sur la zone sélectionnée.

« Réinitialiser » 6

Cette option vous permet de réinitialiser les valeurs par défaut du mode en cours.

MULTI-SENSE (3/3)

Multimode

Pour les véhicules qui en sont équipés, la commande **A** située sur la console centrale permet de directement changer de mode de conduite sans passer par votre système multimédia.

Depuis la commande **A**, sélectionnez le mode souhaité :

- « Eco » ;
- « Normal » (appui sur le bouton central) ;
- « Sport ».

Les modes de conduite sont similaires à ceux du menu « Multi-Sense », le mode Normal correspond au mode My Sense et reprend les réglages standards du véhicule. Cependant, contrairement au menu « Multi-Sense », vous ne pouvez pas configurer et personnaliser ces modes de conduite.

Nota : le dernier mode n'est pas mémorisé au redémarrage du véhicule. Par défaut, le véhicule redémarre en mode Normal.

A



LE SYSTÈME DE NAVIGATION

Le système de navigation

Pour les véhicules qui en sont équipés, le système de navigation détermine votre position et vous guide grâce aux informations :

- du récepteur GPS ;
- de la carte numérisée.

Le récepteur GPS

Le système de navigation utilise les satellites GPS (Global Positioning System) en orbite autour de la Terre.

Le récepteur GPS reçoit des signaux émis par plusieurs satellites. Le système peut alors localiser le véhicule.

Nota : après un déplacement sans roulage sur longue distance (ferry, feroutage), le système peut mettre plusieurs minutes pour retrouver un fonctionnement normal.

La carte numérisée

La carte numérisée contient des cartes routières et les plans des villes nécessaires au système.

Clé USB « Carte »

Pour installer la version la plus récente, insérez votre clé USB dans un ordinateur connecté à internet. Reportez-vous au chapitre « Mise à jour carte ».

Nota : la clé USB n'est pas fournie avec le système.

Utilisez de préférence l'édition la plus récente.

Insérer la clé USB

Insérez votre clé USB dans la prise **A** de votre véhicule. Pour identifier l'emplacement de la prise USB **A**, reportez-vous à la notice véhicule si nécessaire.



LIRE UNE CARTE (1/3)

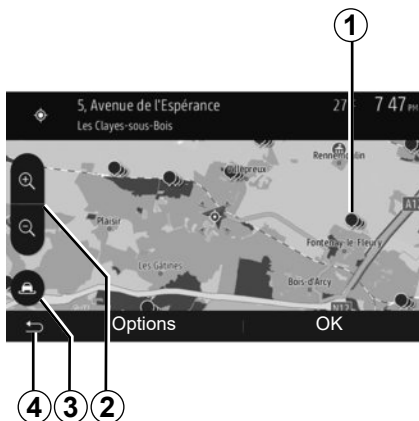

Affichage de la carte

Pour afficher la carte autour de la position du véhicule, appuyez sur « Accueil » > « Nav ».

Touchez l'écran carte.

Pour vous déplacer dans la carte de navigation, faites-la glisser dans la direction souhaitée sur l'écran. Suivant écran, appuyez sur **3** ou **4** pour revenir sur votre position actuelle.

Appuyez sur **2** pour réaliser un zoom avant ou arrière.

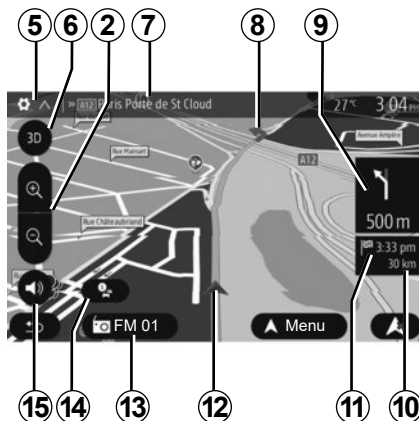

Légende de la carte

- 5** Options d'affichage de navigation.
- 6** Accès aux différents modes d'affichage :
 - mode 3D ;
 - mode 2D ;
 - mode 2D Nord (le haut de la carte représente toujours le Nord).
- 7** Nom de la prochaine route principale ou information sur le prochain panneau de signalisation.
- 8** Itinéraire calculé par le système de navigation.
- 9** Distance et indication du prochain changement de direction.

10 Distance restant à parcourir jusqu'à la destination.

11 Heure d'arrivée estimée.

12 Position du véhicule sur la carte de navigation.

13 Média actuellement à l'écoute.

14 Info trafic. Appuyez sur cette zone pour connaître les différents incidents présents sur votre parcours.

15 Activer/désactiver le guidage vocal.

Position GPS

Cette fonction permet de connaître la localisation géographique de l'endroit sélectionné (adresse/longitude/latitude).

Touchez l'endroit souhaité sur l'écran. Appuyez sur « Options » puis sur « Infos » pour trouver l'emplacement exact de l'endroit sélectionné.

Symboles cartographiques

Le système de navigation utilise des symboles **1** pour l'affichage des points d'intérêt (POI). Reportez-vous au paragraphe « Afficher les points d'intérêts » du chapitre « Réglages carte ».

LIRE UNE CARTE (2/3)



« Où suis-je ? »

Cette fonction vous permet de vérifier les informations sur la position actuelle et de chercher un POI à proximité. Elle fonctionne quand le GPS est activé.

Hors itinéraire déjà en cours, appuyez sur la zone **7** pour accéder à l'écran « Où suis-je? ».

Cet écran comprend les informations suivantes :

- latitude ;
- longitude ;
- altitude ;
- numéro de rue ;
- adresse actuelle.



Informations pays

Appuyez sur **15** puis sur « Infos par pays ».

Cette fonction vous permet de visualiser les informations pays selon votre position actuelle.

Cet écran comporte les informations suivantes :

- limitation de vitesse.

Les limitations de vitesse des voies rapides sont affichées. L'unité affichée dépend des paramètres régionaux actifs. Si aucune donnée n'est disponible, « -- » s'affiche à la place du tableau et du chiffre.

- Code téléphonique du pays ;
- numéro d'urgence ;
- restrictions légales en vigueur dans le pays :
 - taux d'alcool maximum autorisé dans le sang ;
 - gilet de sécurité obligatoire ;
 - extincteur obligatoire ;
 - obligation d'allumer les phares de tout temps ;
 - ampoules de rechange obligatoires ;
 - trousse de secours obligatoire ;
 - triangle de présignalisation obligatoire ;
 - casque obligatoire pour les motocyclistes ;
 - chaînes à neige requises en hiver ;
 - chaînes à neige recommandées en hiver ;
 - pneus « neige » requis en hiver ;
 - pneus « neige » recommandés en hiver.

LIRE UNE CARTE (3/3)



« Aide proche »

Cette fonction vous permet de rechercher de l'aide à proximité de votre position actuelle.

Appuyez sur **16** pour ouvrir un nouvel écran de recherche rapide.

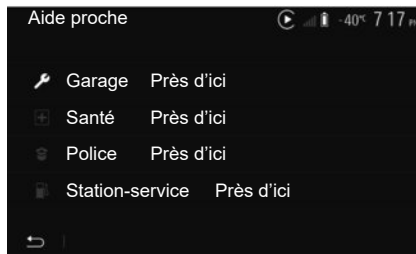

Informations sur cet écran :

- services de réparation automobile ;
- services médicaux et d'urgence ;
- commissariats de police ;
- stations-service.

ENTRER UNE DESTINATION (1/6)

Menu de destination

Depuis l'écran d'accueil appuyez sur « Nav » > « Menu » > « Destination » pour accéder au menu de destination. Le menu de destination propose différentes méthodes pour indiquer une destination :

- saisir une adresse (complète ou partielle);
- sélectionner une adresse à partir de « Lieux d'intérêt » ;
- sélectionner une destination parmi les destinations précédentes ;
- sélectionner une adresse à partir des destinations favorites ;
- sélectionner une destination sur la carte ;
- sélectionner une latitude et une longitude.

Saisir une adresse

Pour saisir une adresse, appuyez sur **1**.

Cette rubrique vous permet la saisie de tout ou une partie de l'adresse : pays, ville, rue et numéro de rue.

Nota : seules les adresses connues par le système dans la carte numérisée sont admises.



Lors de la première utilisation :

- appuyez sur « Pays » ;
- saisissez à l'aide du clavier le nom du pays souhaité.

Au cours de la saisie de l'adresse, le système supprime la surbrillance de certaines lettres pour faciliter la saisie.

Le système peut suggérer plusieurs listes de pays si vous appuyez sur **2**. Sélectionnez le pays souhaité dans les listes.

- Procédez de la même manière pour « Ville/Banlieue », « Rue », « Rue transversale » et « Numéro de rue ».

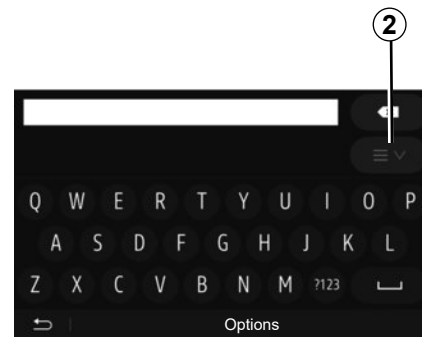

Nota :

- « Rue transversale » et « Numéro de rue » peuvent être activés après avoir sélectionné « Rue » ;
- au moment de la saisie de la rue, il n'est pas nécessaire de mettre le type de voie (rue, avenue, boulevard...);
- le système conserve en mémoire les dernières adresses saisies. Une fois que vous avez entré une destination par adresse, à la prochaine utilisation, l'adresse précédente sera indiquée.

ENTRER UNE DESTINATION (2/6)

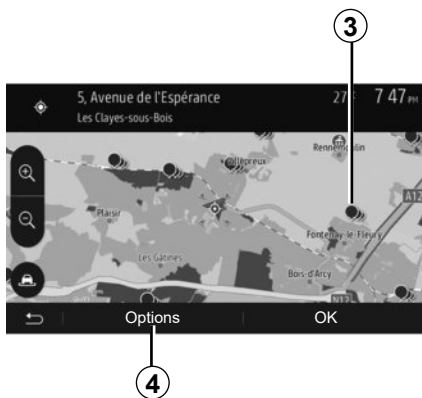

Sélectionner des points d'intérêt (POI)

Vous pouvez sélectionner votre destination à partir des points d'intérêt. Vous pouvez trouver un endroit de différentes façons :

- avec la fonction de recherche rapide, vous pouvez rapidement trouver un endroit à proximité par son nom ;
- avec la fonction de recherche prédéfinie, vous pouvez trouver des types d'endroits fréquemment recherchés simplement grâce à quelques pressions sur l'écran ;
- vous pouvez chercher un endroit par sa catégorie.

Recherche rapide de points d'intérêt

La fonction de recherche rapide vous permet de trouver rapidement un endroit.

Appuyez sur un endroit de la carte pour rechercher des points d'intérêt. Suivant votre position, un ou plusieurs points **3** s'affichent à l'écran.

Appuyez sur **4** puis sur « Lieux d'intérêt proches du curseur » pour afficher la liste des points d'intérêt avec les noms et la distance à partir de l'endroit sélectionné.

Rechercher des points d'intérêt à l'aide de catégories préprogrammées

La fonction de recherche préprogrammée vous permet de trouver rapidement les types de lieux les plus fréquemment sélectionnés.

Depuis l'écran d'accueil appuyez sur « Nav » > « Menu » > « Destination » > « Lieux d'intérêt » pour accéder aux catégories préprogrammées.



Catégories (station-service/parking/restaurant)

- Si un itinéraire actif existe, les points d'intérêt « Station-service » et « Restaurant » sont recherchés le long de l'itinéraire. Le point d'intérêt « Parking » est recherché autour de la destination.
- Si aucun itinéraire n'est actif (pas de destination sélectionnée), ces points sont recherchés autour de la position actuelle.
- Si la position actuelle n'est pas plus disponible (pas de signal GPS), ces points sont recherchés autour de la dernière position connue.

ENTRER UNE DESTINATION (3/6)

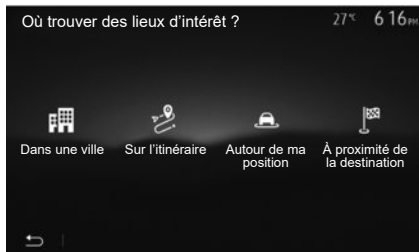

Rechercher des points d'intérêt par catégorie

Vous pouvez chercher des points d'intérêt par leur catégorie et sous-catégorie.

Depuis l'écran d'accueil appuyez sur « Nav » > « Menu » > « Destination » > « Lieux d'intérêt » > « Recherche personnalisée ».

Sélectionnez la zone autour de laquelle l'endroit doit être recherché :

- Appuyez sur « Dans une ville » pour rechercher un endroit dans une ville sélectionnée (la liste des résultats sera classée selon la distance depuis le centre de la ville sélectionnée).

- Appuyez sur « Sur l'itinéraire » pour rechercher le long de l'itinéraire actif et non autour d'un point donné. C'est utile quand vous voulez faire une étape avec seulement un détour minimal, par exemple si vous cherchez les prochaines stations-services ou les restaurants à proximité (la liste des résultats est classée selon la longueur du détour nécessaire).

- Appuyez sur « Autour de ma position » pour effectuer une recherche autour de la position actuelle, ou si celle-ci n'est pas disponible, autour de la dernière position connue (la liste des résultats est classée selon la distance depuis cette position).

- Appuyez sur « À proximité de la destination » pour chercher un endroit autour de la destination de l'itinéraire actif (la liste des résultats est classée selon la distance depuis la destination).

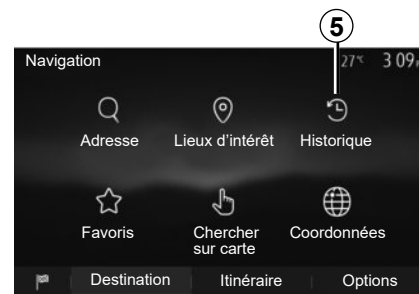

Sélectionner une destination parmi les destinations précédentes

Appuyez sur **5** pour trouver une destination que vous aviez précédemment définie.

ENTRER UNE DESTINATION (4/6)

Sélectionner une adresse dans les destinations favorites

Vous pouvez trouver la destination dans les destinations favorites. Pour utiliser plus efficacement cette fonction, nous vous conseillons de mémoriser à l'avance vos destinations fréquentes.

Dans un premier temps, mémorisez les destinations favorites en recherchant l'adresse. Reportez-vous au chapitre « Gérer les favoris ».

Depuis l'écran d'accueil appuyez sur « Nav » > « Menu » > « Destination » > « Favoris » pour afficher la liste des destinations favorites.

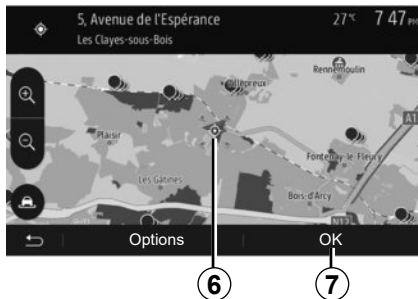

Sélectionner une destination sur la carte

Cette fonction vous permet de chercher une destination en faisant défiler la carte.

- Depuis l'écran d'accueil appuyez sur « Nav » > « Menu » > « Destination » > « Chercher sur carte » pour sélectionner la destination sur la carte ;
- ensuite, appuyez sur l'endroit de la carte que vous souhaitez définir comme destination. Le point **6** s'affiche ;
- appuyez sur **7** pour valider.

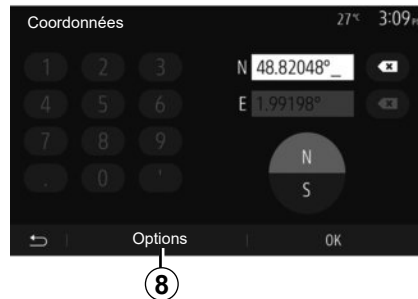

Saisir les coordonnées de la destination

Ceci vous permet de rechercher une destination en entrant ses coordonnées.

Depuis l'écran d'accueil appuyez sur « Nav » > « Menu » > « Destination » > « Coordonnées ».

Vous pouvez saisir les valeurs de latitude et de longitude dans un des formats suivants : degrés décimaux ; degrés et minutes décimaux ; ou degrés, minutes et secondes décimaux.

Appuyez sur **8** puis sur UTM pour saisir les coordonnées au format UTM.

ENTRER UNE DESTINATION (5/6)

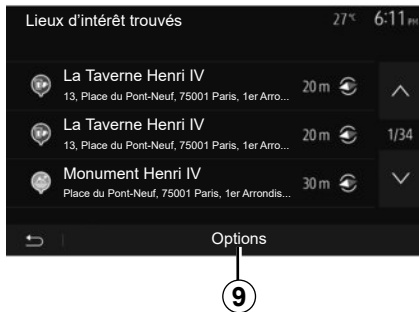

Trier la liste

Les résultats d'une recherche de destination par point d'intérêt, historique ou favoris peuvent être triés par nom et distance. Si un itinéraire actif existe, les résultats peuvent être triés par détour. Appuyez sur **9** pour les afficher sur la carte.

Trouver une destination par son nom

Si vous sélectionnez une destination par point d'intérêt, historique ou favoris, vous pouvez effectuer une recherche de la destination dans la liste par son nom. Appuyez sur « Rechercher » et entrez le nom via le clavier.

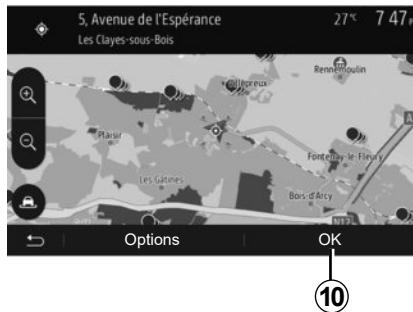

Valider la destination

Plusieurs choix sont possibles à l'écran avant de valider une destination :

- « OK » ;
- « Options ».

Un décompte de 10 secondes démarre. Si pendant ce laps de temps vous ne faites aucune action, le guidage commencera automatiquement.

« OK »

- S'il n'existe pas d'itinéraire actif (aucune destination sélectionnée), appuyez sur **10** pour confirmer la destination comme nouvel itinéraire.

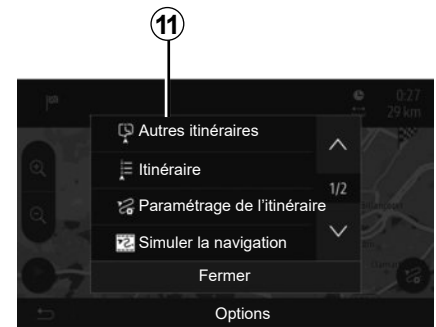

- S'il existe un itinéraire actif, vous pouvez sélectionner la destination comme nouvel itinéraire ou étape. Appuyez sur **10** puis sur « Nouvel itinéraire » ou « Étape ».

« Options »

Avant la fin du décompte des 10 secondes, les choix suivants apparaissent à l'écran :

« Autres itinéraires »

Appuyez sur **11** pour changer ou modifier l'itinéraire.

ENTRER UNE DESTINATION (6/6)

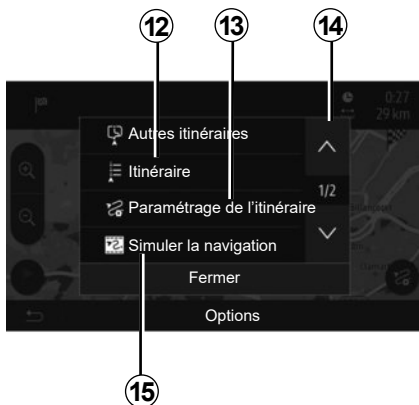

« Itinéraire »

Appuyez sur **12** pour visualiser en détail votre itinéraire. Reportez-vous au chapitre « Guidage ».

« Paramétrage de l'itinéraire »

Appuyez sur **13** pour régler votre parcours suivant les routes et le mode d'itinéraire souhaités.

« Simuler la navigation »

Appuyez sur **15** pour avoir une simulation de l'itinéraire que vous avez sélectionné. Reportez-vous au chapitre « Guidage ».

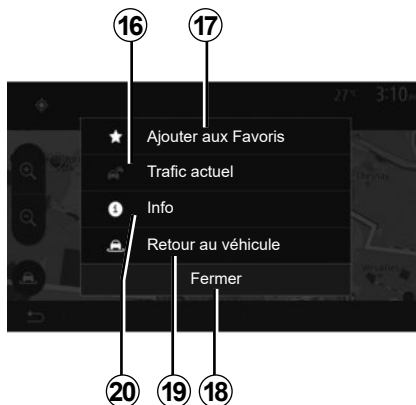

« Trafic actuel »

Cette fonction permet d'obtenir des informations sur les incidents de circulations signalés sur votre trajet ou à proximité de votre position. Pour y accéder appuyez sur **14** puis sélectionnez « Trafic actuel ».

« Options »

Après la fin du décompte des **10 secondes**, les choix suivants apparaissent à l'écran :

« Ajouter aux favoris »

Appuyez sur **17** pour enregistrer la destination sélectionnée dans les destinations favorites.

« Trafic actuel »

Appuyez sur **16** pour obtenir des informations sur les incidents de circulations signalés sur votre trajet ou à proximité de votre position.

« Info »

Appuyez sur **20** pour consulter l'adresse, la latitude, la longitude et le numéro de téléphone d'un point d'intérêt (actif uniquement après sélection d'un point d'intérêt).

« Retour au véhicule »

Appuyez sur **19** pour revenir à la position actuelle du véhicule.

Nota : Pour fermer la fenêtre « Options », appuyez sur **18**.

GUIDAGE (1/6)

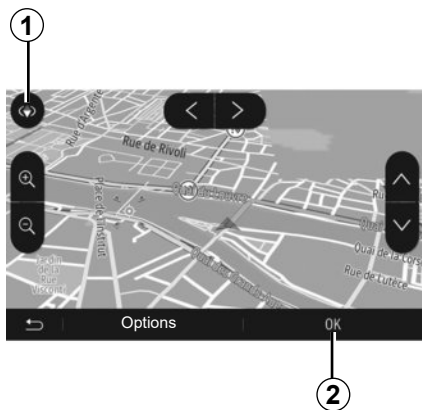

Activer le guidage

Appuyez sur **2** ou attendez dix secondes après avoir entré une destination. Le guidage commence.

Nota : à tout moment, vous pouvez interagir sur la carte en la faisant glisser dans la direction souhaitée ou en appuyant sur l'écran.



Écrans de guidage

Le système propose plusieurs choix de carte de navigation.

Appuyez sur **3** pour changer l'affichage de la carte et ouvrir le menu déroulant. Ensuite, sélectionnez parmi les différents affichages proposés :

- 2D ;
- 3D ;
- 2D Nord.

Vous pouvez aussi changer l'affichage de la carte en appuyant sur la boussole **1** sur la carte.

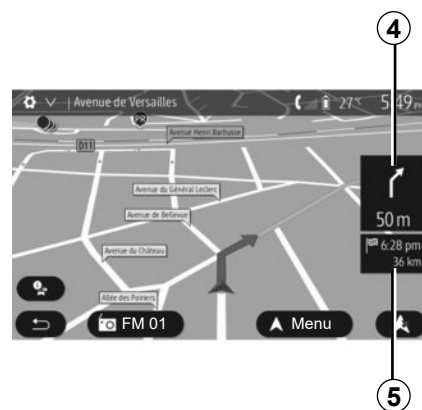

Mode plein écran (2D, 3D ou 2D Nord)

Ce mode vous permet de visualiser la carte de navigation sur la totalité de l'écran.

Les informations sur l'heure d'arrivée et la distance restante jusqu'à la destination sont indiquées en **5**.

L'indication du prochain changement de direction se situe en **4**.

GUIDAGE (2/6)



Carte d'intersection

Pendant un guidage, avant chaque changement de direction.

Itinéraire alternatif

Le système vous propose un itinéraire alternatif en cas d'accident ou de trafic dense sur votre parcours. Appuyez sur « Oui » ou « Non » selon votre choix.

Résumé du trafic

Pendant le guidage, vous pouvez à tout moment avoir des informations sur le trafic en appuyant sur **6**.



L'écran vous indique les différents événements apparents sur votre parcours. Le système vous indiquera le temps de retard que ces incidents ajoutent à votre parcours. Appuyez sur **8** pour modifier les paramètres d'affichage des événements. Appuyez sur **10** pour utiliser un détour, sur **9** pour accéder aux options du trafic (reportez-vous au chapitre « Réglages de navigation ») ou sur **7** pour retourner à la navigation.

Nota : les informations trafic dépendent de votre abonnement et de la réception du signal.



Vue jonctions d'autoroute

Pendant un guidage, avant chaque jonction d'autoroute, le système affiche une vue en trois dimensions de la jonction.

Nota : pour certaines jonctions, seule une flèche de guidage apparaît. Le système repasse en mode normal après le passage de la jonction.

GUIDAGE (3/6)

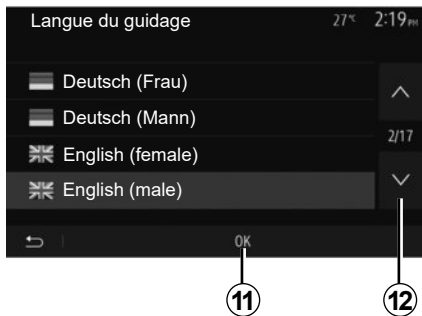

Changer la langue du guidage vocal

Appuyez sur « Accueil » > « Nav » > « Options » > « Réglage de la langue » pour changer la langue du guidage.

Faites défiler la liste des langues en appuyant sur **12**. Sélectionnez la langue souhaitée, puis appuyez sur **11** pour confirmer.

Pour paramétrer le son du guidage vocale, reportez-vous au paragraphe « Préférences sonores » du chapitre « Régler le son ».

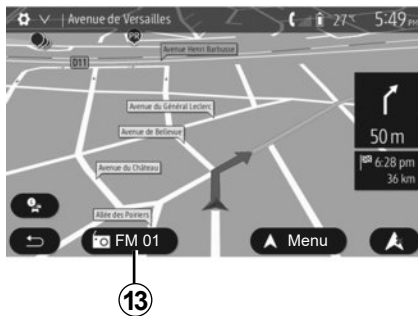

Ecouter la radio pendant le guidage vocal

A l'écoute d'une station de radio au moment d'un guidage vocal et avant chaque changement de direction, le système coupe temporairement le son de la radio jusqu'au passage de l'intersection.

Vous pouvez accéder à l'écran d'écoute d'une station de radio pendant la navigation en appuyant sur **13**. Pour retourner sur l'écran de navigation appuyez sur **14**. Pour revenir au menu principal, restez appuyé pendant trois secondes environ sur **14**.

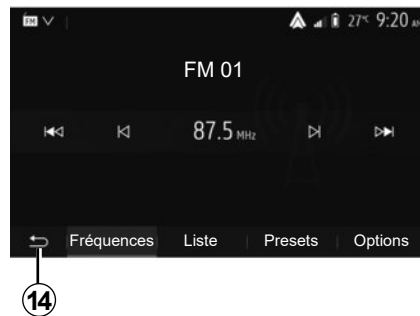

Détails sur l'itinéraire

Cette fonction vous permet de visualiser votre itinéraire.

Appuyez sur « Accueil » > « Nav » > « Itinéraire » après avoir entré une destination.

Six choix vous sont proposés :

- « Modifier itinéraire » ;
- « À éviter » ;
- « Vue d'ensemble » ;
- « Suppr Itinér. » ;
- « Autres itinéraires » ;
- « Itinéraire ».

GUIDAGE (4/6)



Aperçu de l'itinéraire

Depuis l'écran d'accueil appuyez sur « Nav » > « Menu » > « Itinéraire » > « Vue d'ensemble » pour obtenir une carte avec un aperçu de l'itinéraire actif.

Les informations suivantes sont fournies :

- le nom et/ou l'adresse de la destination ;
- la durée totale du trajet ;
- la distance totale de l'itinéraire ;

- les points et sections spéciaux de l'itinéraire (les péages, les routes payantes, les autoroutes...) ;
- les itinéraires alternatifs (par exemple : « Court », « Rapide », « Économique »).

Appuyez sur **15** pour afficher les options suivantes :

- « Avertissements » ;
- « Paramétrage de l'itinéraire » ;
- « Paramètres de la carte » ;
- « Réglage de la langue » ;
- « Format des coordonnées » ;
- « GPS » ;
- « Mise à jour des cartes » ;
- « Circulation ».

Nota : pour plus d'informations, reportez-vous à la page suivante.

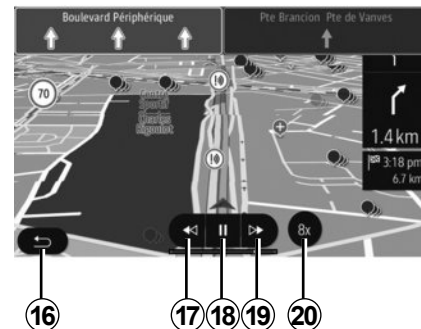

« Simuler la navigation »

Depuis l'écran d'accueil appuyez sur « Nav » > « Menu » > « Itinéraire » > « Vue d'ensemble » > « Options » > « Simuler la navigation » pour simuler le parcours que vous allez effectuer jusqu'à la destination.

- Appuyez sur **18** pour lancer ou interrompre la simulation.
- Appuyez sur **20** pour augmenter la vitesse de la simulation.
- Vous pouvez à tout instant quitter la simulation du parcours en sélectionnant la touche **16**.
- Pour passer à la manœuvre précédente/suivante, appuyez sur **17** ou **19**.

GUIDAGE (5/6)

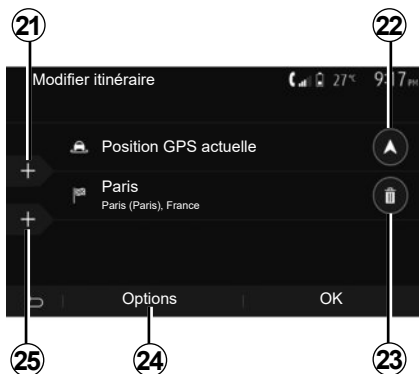

Étapes et destination

Appuyez sur « Accueil » > « Nav » > « Itinéraire » > « Modifier itinéraire » pour modifier l'itinéraire en ajoutant, modifiant ou supprimant des étapes.

Appuyez sur **21** pour ajouter des étapes puis sur **25** pour ajouter une nouvelle destination. Il existe différentes méthodes pour indiquer une destination : reportez-vous au chapitre « Entrer une destination ».

- Appuyez sur **23** pour supprimer une destination.
- Appuyez sur **24** pour reclasser la liste.
- Appuyez sur **22** pour modifier l'adresse de départ de l'itinéraire.

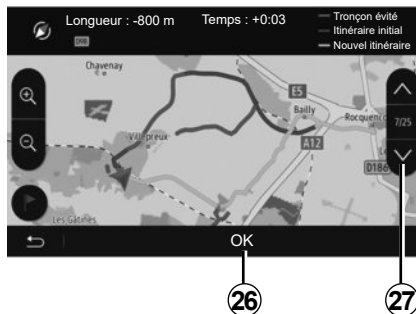

Détours

Appuyez sur « Accueil » > « Nav » > « Itinéraire » > « À éviter » pour faire un détour. Appuyez sur une zone de la liste selon le détour souhaité. Pour changer de zone, appuyez sur **27**. Confirmez le nouvel itinéraire en appuyant sur **26**.

Annuler l'itinéraire

Vous pouvez à tout moment arrêter un guidage en cours.

Appuyez sur « Accueil » > « Nav » > « Itinéraire » > « Suppr Itinér. » pour annuler l'itinéraire actif.



Itinéraires alternatifs

Cette rubrique vous permet de modifier la méthode de planification d'itinéraire. Trois modes sont disponibles vous permettant de modifier la méthode de planification d'itinéraire :

- « Rapide » ;
- « Économique » ;
- « Court ».

Reportez-vous au paragraphe « Paramétrage de l'itinéraire » du chapitre « Réglages de navigation ».

Appuyez sur « Accueil » > « Nav » > « Itinéraire » > « Autres itinéraires » puis sur **A**, **B** ou **C** pour confirmer le nouvel itinéraire. Appuyez sur **28** pour revenir à l'écran précédent.

GUIDAGE (6/6)

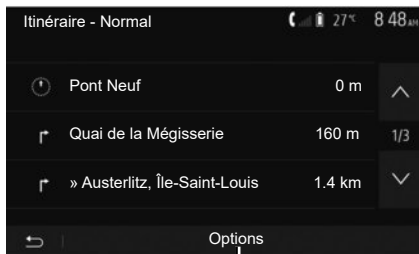

« Itinéraire »

Cette fonction vous permet de visualiser la feuille de route. Plusieurs détails du parcours apparaissent :

- flèches de changement de direction ;
- numéro de route ;
- distance avant un embranchement.

Appuyez sur **29** pour trier les détails de l'itinéraire :

- par résumé :
affiche uniquement les éléments principaux du trajet (départ, destination), la distance totale, le temps restant et l'heure d'arrivée ;
- par description standard :
affiche toutes les manœuvres et les détails des panneaux, les numéros des routes, les noms de rue et la distance. Affiche également des informations et des avertissements tels que les noms d'étapes entrés par le conducteur, les restrictions (d'accès et de manœuvre), les préférences d'utilisateur ignorées... ;
- par liste des routes :
détaille l'itinéraire en noms et numéros de routes. Affiche également leur longueur, la direction moyenne et le temps de trajet. Les éléments du trajet ne s'affichent pas dans ce mode.

« Paramétrage de l'itinéraire »

Cette rubrique vous permet de choisir vos paramètres d'itinéraire. Reportez-vous au paragraphe « Paramétrage de l'itinéraire » du chapitre « Réglages de navigation ».

RÉGLAGES CARTE



Depuis le menu de navigation, appuyez sur **2** puis sur **1** pour accéder au menu de réglage de carte.

Régler le mode d'affichage

Cette fonction vous permet de changer la vue de carte entre une vue en perspective 3D, une vue haut-bas 2D et une vue avec le nord toujours vers le haut.

Appuyez sur « 3D », « 2D » ou « 2D Nord ».

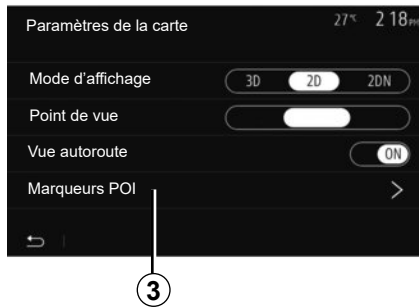

Régler le point de vue

Cette fonction vous permet de régler le zoom de base et l'inclinaison. Appuyez sur le zoom souhaité entre les trois niveaux disponibles.

Vue autoroute

Cette fonction permet d'activer/désactiver la vue autoroute.

Appuyez sur « On » pour activer la fonction ou sur « Off » pour la désactiver.

Afficher les points d'intérêts

Vous pouvez choisir d'afficher certains points d'intérêt (visibles à l'échelle 100 m) sur la carte.

Pour accéder directement à cette fonction, appuyez sur **3** pour afficher les points d'intérêt sur la carte :

- hébergement ;
- aéroport ;
- automobile ;
- affaires ;
- café ou bar ;
- ...

Appuyez sur les marqueurs à gauche des catégories de points d'intérêt pour afficher/masquer ceux que vous souhaitez voir apparaître (marqueur vide pour masquer, rempli pour afficher).

Saisissez le nom du point d'intérêt pour ouvrir la liste des sous-catégories.

Nota : Dans les pays où la cartographie n'est pas disponible, vous pouvez désactiver la fonction navigation. Depuis le menu principal : « Réglages » > « Système », appuyez sur « Off » en face de « Navigation » pour désactiver la fonction navigation.

GÉRER LES FAVORIS (1/2)

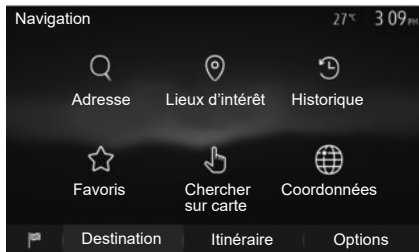

Créer une entrée

Depuis l'écran d'accueil appuyez sur « Nav » > « Menu » > « Destination » pour accéder au menu de destination. Vous disposez de plusieurs méthodes pour entrer une destination :

- « Adresse » : reportez-vous au paragraphe « Saisir une adresse » au chapitre « Entrer une destination ».
- « Lieux d'intérêt » : reportez-vous au paragraphe « Sélectionner des points d'intérêt (POI) » au chapitre « Entrer une destination ».

- « Historique » : reportez-vous au paragraphe « Sélectionner une destination parmi les destinations précédentes » au chapitre « Entrer une destination ».
- « Favoris » : accédez aux destinations que vous avez enregistré.
- « Chercher sur carte » : reportez-vous au paragraphe « Sélectionner une destination sur la carte » au chapitre « Entrer une destination ».
- « Coordonnées » : reportez-vous au paragraphe « Saisir les coordonnées de la destination » au chapitre « Entrer une destination ».

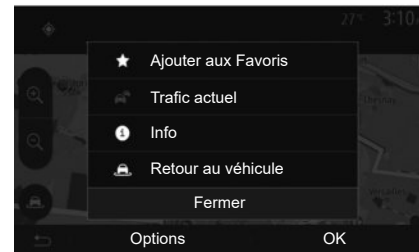

Dans tous les cas, une fois l'adresse validée, le système la localise sur la carte. Appuyez sur « Options » puis sur « Ajouter aux Favoris » pour ajouter la destination aux Favoris.

Avant d'enregistrer une destination favorite, vous pouvez modifier son nom à l'aide du clavier numérique.

GÉRER LES FAVORIS (2/2)

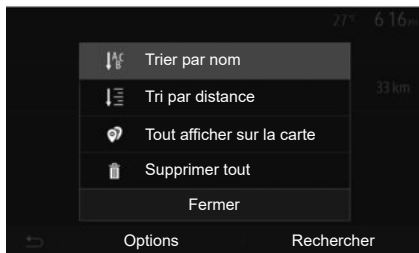

Trier la liste

Vous pouvez trier la liste des destinations favorites par nom, par distance ou encore toutes les afficher sur la carte. Appuyez sur « Options ».

Supprimer les destinations favorites

Appuyez sur la destination favorite que vous souhaitez supprimer. Appuyez sur « Options », « Supprimer un favori » et confirmez la suppression en appuyant sur « Supprimer ».

Pour effacer toutes les destinations favorites, appuyez sur « Options » puis sur « Supprimer tout ». Confirmez cette suppression par un appui sur « Supprimer tout ».

Rechercher une destination favorite

Cette fonction vous permet de rechercher une destination favorite dans la liste par son nom.

Appuyez sur « Rechercher » et entrez le nom de la destination favorite à l'aide du clavier numérique.

RÉGLAGES DE NAVIGATION (1/4)

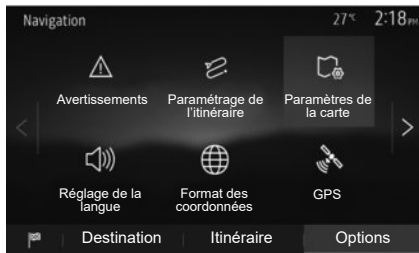

L'onglet « Options » en bas du menu « Navigation » vous permet de changer l'affichage de la carte ou les paramètres de navigation.

« Avertissements »

Cette rubrique vous permet de configurer des avertissements.

Alerte en cas d'excès de vitesse

Les cartes peuvent contenir des informations sur les limites de vitesse des tronçons de route. Le système peut vous avertir si vous dépassez la limite actuelle.

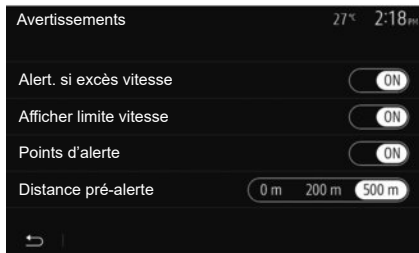

Suivant région, ces informations peuvent être indisponibles ou ne pas être tout à fait correctes pour toutes les routes de la carte.

Les types d'alerte suivants sont disponibles :

- avertissement sonore : vous recevez un avertissement non-verbal quand vous dépassez la limitation de vitesse autorisée ;
- avertissement visuel : la vitesse limite actuelle s'affiche et clignote en rouge sur la carte quand vous la dépassez.

Appuyez sur « On » ou « Off » pour activer ou désactiver l'avertissement.

Vitesse limitée toujours visible

Activez ou désactivez l'affichage de la limitation de vitesse de la portion de route empruntée en appuyant sur « On » ou « Off ».

Avertissements de point d'alerte

Quand le conducteur traverse une zone de vigilance accrue, un signal d'avertissement visuel apparaît à l'écran accompagné d'un signal sonore. Ces zones de danger correspondent à des portions de route sur lesquelles les conducteurs doivent être plus prudents. Elles peuvent être permanentes ou temporaires. Vous pouvez activer ou désactiver cette fonction.

Distance de pré-alerte

Vous pouvez choisir une distance entre plusieurs choix à laquelle vous souhaitez être alerté d'une zone de danger accrue.

Dans certains pays, télécharger et activer l'option des zones de danger est illécite et peut constituer une infraction à la réglementation.

RÉGLAGES DE NAVIGATION (2/4)



« Paramétrage de l'itinéraire »

Cette fonction vous permet de définir la manière dont les itinéraires sont calculés.

« Calcul de l'itinéraire »

Ce système vous propose trois critères de calcul d'itinéraire :

- « Rapide » : indique un itinéraire rapide si vous pouvez rouler à la vitesse limite ou presque sur toutes les routes ;
- « Court » : indique un itinéraire court pour minimiser la distance à parcourir ;

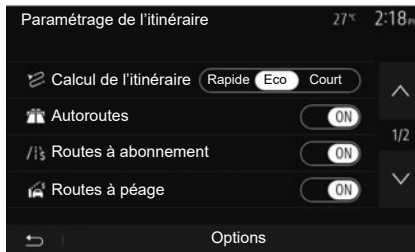

- « Eco » : ce mode offre un compromis entre les modes rapide et court. Il vous permet de gagner une certaine distance en roulant un peu plus longtemps. L'itinéraire calculé sera probablement plus court que la solution rapide, mais pas beaucoup plus lent.

« Autoroutes »

Vous pouvez vouloir éviter les autoroutes quand vous conduisez une voiture lente ou remorquez un autre véhicule.

« Routes à abonnement »

Vous pouvez autoriser ou non l'utilisation de routes dont l'usage requiert l'achat d'une autorisation spéciale pour une certaine période.

« Routes à péage »

Vous pouvez autoriser ou non l'utilisation de routes à péage.

« Ferries »

Vous pouvez autoriser ou non l'utilisation de tous types de ferries, bateaux et trains.

« Covoiturage »

Cette fonction vous permet de visualiser les routes destinées uniquement au covoiturage.

« Chemins de terre »

Vous pouvez autoriser ou non l'utilisation de chemins de terre.



Pour des raisons de sécurité, effectuez ces opérations véhicule à l'arrêt.

RÉGLAGES DE NAVIGATION (3/4)



« Paramètres de la carte »

Reportez-vous au chapitre « Réglages carte ».

« Réglage de la langue »

Cette fonction permet de modifier la langue du guidage vocal. Reportez-vous au chapitre « Guidage » de ce manuel.



« Format des coordonnées »

Cette fonction vous permet de modifier le format des coordonnées.

Ce système offre trois types de format.

A



GPS

Cette fonction vous permet de contrôler le statut des satellites GPS.

Appuyez sur « GPS » pour afficher les informations GPS (écran **A**).



Précautions concernant la navigation

L'utilisation du système de navigation ne remplace en aucun cas la responsabilité ni la vigilance du conducteur lors de la conduite du véhicule.

RÉGLAGES DE NAVIGATION (4/4)



« Mise à jour des cartes »

Cette fonction vous permet de contrôler les dates de vos dernières mises à jour effectuées.

« Circulation »

Cette fonction vous permet d'activer ou de désactiver l'« Info trafic », la signalisation des différents types d'événements et de gérer des alternatives d'itinéraires en cas d'accidents ou de bouchons.



« Info trafic »

Vous pouvez activer ou désactiver l'affichage des alertes des différents incidents qui se trouvent sur votre itinéraire.

« Détour »

Cette fonction permet de vous faire gagner du temps lorsqu'un incident survient sur votre parcours en vous proposant un itinéraire alternatif.

Le système multimédia vous propose de choisir un temps au-dessus duquel il vous est proposé un nouvel itinéraire avec détour pour gagner du temps.

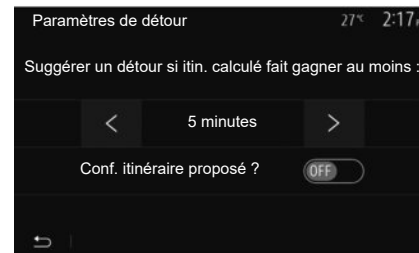

« Types d'événements »

Cette fonction vous permet de choisir des types d'événements à afficher pendant la navigation :

- « Tous les événements » ;
- « Événements de circulation » ;
- « Routes barrées ou bloquées » ;
- « Accident » ;
- ...



Pour des raisons de sécurité, effectuez ces opérations véhicule à l'arrêt.

RÉGLAGES SYSTÈME (1/2)

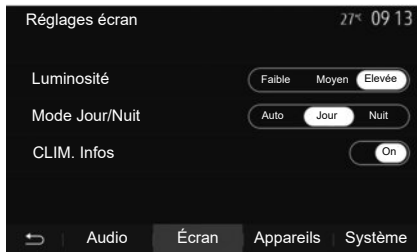

Pour accéder aux paramètres de réglage du système multimédia, depuis l'écran d'accueil, appuyez sur « Réglages » puis sélectionnez une rubrique en bas de l'écran.

Réglages audio

Reportez-vous au chapitre « Régler le son ».

Réglages de l'écran

« Luminosité »

Vous pouvez régler la luminosité de l'écran suivant vos préférences. Trois modes vous sont proposés :

- « Faible » ;
- « Moyen » ;
- « Elevée ».

« Mode Jour/Nuit »

Pour améliorer la visibilité de l'écran de navigation de jour ou de nuit, vous pouvez changer la combinaison des couleurs de la carte.

- « Auto » : le GPS affiche l'écran carte. Le passage en mode diurne ou nocturne est automatique en fonction de l'allumage des feux.
- « Jour » : l'écran de carte s'affiche toujours avec des couleurs lumineuses.
- « Nuit » : l'écran carte s'affiche toujours avec des couleurs sombres.

« CLIM. Infos »

Cette fonction vous permet d'activer/désactiver l'affichage des informations de climatisation lors de modifications de réglage.

Appareils

Reportez-vous au chapitre « Appairer/désappairer des appareils Bluetooth® ».

RÉGLAGES SYSTÈME (2/2)



Réglage du système

« Langue »

Cette fonction vous permet de changer la langue utilisée dans le système et la langue du guidage vocal.

Pour changer la langue, sélectionnez la langue souhaitée et validez votre choix en appuyant sur « OK ».

« Horloge »

Cette fonction vous permet de choisir le format d'affichage de l'heure (« 12 h » ou « 24 h »).

Nota : en version avec navigation, l'heure est paramétrée de manière automatique par le GPS si la cartographie du pays où vous vous trouvez est installée. En version sans navigation, le réglage de l'heure ne peut se faire que manuellement.

Pour modifier l'heure manuellement, appuyez sur « Horloge/Unités », puis sélectionnez « Réglage de l'heure ».

« Unités »

Cette fonction vous permet de définir l'unité de distance affichée sur votre système multimédia. Vous pouvez choisir entre « km » et « mls ».

Nota : les réglages de votre système multimédia ne sont pas pris en compte sur l'affichage du tableau de bord de votre véhicule. Pour plus d'informations sur les réglages d'affichage du tableau de bord, consultez la notice d'utilisation de votre véhicule.

« Réglages usine »

Cette fonction vous permet de réinitialiser divers paramètres de réglage par défaut.

- Tout : réinitialise tous les « Réglages usine » par défaut.
- Téléphone : réinitialise tous les paramètres liés au téléphone.
- Navigation : réinitialise tous les paramètres liés à la navigation.
- Audio/Média/Radio/Système : réinitialise tous les paramètres liés au son, au média et à la radio.

« Navigation »

Cette fonction vous permet d'activer ou désactiver la navigation du système.

« Version du système »

Cette fonction vous permet de contrôler la version du système.

Pour une planification précise de votre itinéraire, veuillez utiliser les cartes les plus récentes

Recherchez les mises à jour de cartes sur naviextras.com



Pour en savoir plus, rendez-vous dans le menu « Mise à jour de cartes » ou cliquez sur « Plus »

Plus tard | Fermer | Plus

Mise à jour du système multimédia sans cartographie

Pour les véhicules qui ne sont pas équipés d'un système de navigation, veuillez consulter un Représentant de la marque.



Mettre à jour votre système multimédia et la cartographie

Nota : vérifiez si vos systèmes sont déjà à jour avant de commencer une procédure inutilement.

Afin de mettre à jour votre système multimédia et sa cartographie, munissez-vous d'une clé USB et d'un ordinateur connecté à Internet.

Vous utiliserez votre ordinateur pour télécharger les mises à jour depuis Internet sur la clé USB, puis vous installerez les mises à jour de la clé USB sur le système multimédia de votre véhicule.

Si le logiciel du système multimédia n'est pas à jour, le logiciel Toolbox proposera d'abord une mise à jour système avant la mise à jour de la cartographie. Les mises à jour du système et de la carte ne peuvent être réalisées simultanément, le processus doit être répété pour chaque mise à jour.

Vous devrez suivre les étapes suivantes :

- enregistrement du système sur une clé USB ;
- installation du logiciel Toolbox sur votre ordinateur ;
- téléchargement des produits depuis la Toolbox vers la clé USB ;
- mise à jour du système multimédia ou de la cartographie depuis la clé USB.

Suivez dans l'ordre les étapes décrites ci-après.

MISE À JOUR SYSTÈME (2/6)

Enregistrement du système sur une clé USB

Pour enregistrer votre système multimédia sur votre profil d'utilisateur, vous devez d'abord insérer une clé USB vide dans le système multimédia pour créer une empreinte du système multimédia sur la clé USB.

Nota :

- pour insérer la clé USB dans votre système multimédia, reportez-vous au paragraphe « Insérer la clé USB » du chapitre « Le système de navigation » ;
- la clé USB n'est pas fournie avec le système ;
- la clé USB utilisée doit être formatée au format FAT32 et doit avoir une capacité minimale de 4 GB et une capacité maximale de 32 GB ;
- pour enregistrer les données du système sur la clé USB, démarrez le système sur la clé USB, démarrez le véhicule et ne coupez pas le moteur pendant le chargement des données ;
- n'effectuez plus aucune manipulation sur votre système multimédia pendant la procédure.



Pour enregistrer l'empreinte du système sur la clé USB, vous devez :

- brancher votre clé USB dans la prise USB de votre système multimédia ;
- sélectionner le menu « Navigation » depuis le menu principal ;
- sélectionner le menu « Options » ;

- sélectionnez le menu « Mise à jour des cartes » sur la deuxième page du menu « Options » ;
- appuyez sur la touche « Options » en bas de l'écran ;
- sélectionnez la fonction « Mise à jour » sur l'écran de votre système multimédia.

Une empreinte de votre système de navigation est installée sur la clé USB qui servira à la Toolbox pour enregistrer votre système sur votre profil utilisateur et qui permettra à la Toolbox d'identifier les mises à jour disponibles pour votre système de navigation.

Lorsque la procédure d'enregistrement des données est terminée, vous pouvez retirer la clé USB du système multimédia.

Les mises à jour du système doivent être effectuées moteur tournant. Pour les véhicules électriques, le véhicule doit être en charge ou moteur activé (témoin READY allumé).

MISE À JOUR SYSTÈME (3/6)

Installation du logiciel Toolbox sur votre ordinateur

Installer Naviextras Toolbox sur votre ordinateur en quelques clics. La Toolbox est téléchargeable sur le site du constructeur.

Allez sur le site et cliquez sur « S'inscrire » depuis la zone « Bienvenue utilisateur invité » en haut de l'écran. Une fois votre compte créé et enregistré, complétez les informations demandées (modèle du véhicule, type de système multimédia embarqué, ...) puis téléchargez le logiciel.

Après le téléchargement du logiciel, lancez l'installation.

Suivez les instructions affichées à l'écran.

Les écrans présents sur la notice sont non contractuels.



Téléchargement des produits depuis la Toolbox vers la clé USB

Connexion à la Toolbox

Lancez le logiciel Naviextras Toolbox et assurez-vous que votre ordinateur est connecté à internet.

Lorsque vous démarrez la Toolbox sur votre ordinateur, insérez la clé USB contenant l'empreinte de votre système multimédia. Une fois que le logiciel a reconnu la clé USB, vous aurez le choix entre « S'identifier » ou « S'inscrire ».

Si vous n'êtes pas inscrit sur le site internet Naviextras.com, vous pouvez le faire facilement depuis la Toolbox en cliquant sur le bouton « S'inscrire » de la page de connexion. Suivez les instructions affichées à l'écran.

Si votre abonnement vous le permet et si la Toolbox trouve votre système dans la liste des systèmes pris en charge, l'écran d'accueil apparaît pour vous permettre de vous connecter à votre compte Naviextras.

Une fois connecté à votre compte Naviextras Toolbox et votre clé USB insérée sur votre ordinateur, vous pouvez acquérir des applications, services et contenus gratuits ou payants en sélectionnant ceux que vous souhaitez installer sur votre système multimédia depuis le menu « Catalogue » dans la barre de menu située dans la zone gauche du logiciel Toolbox.

Dans certains pays, télécharger et activer l'option des zones à risques est illicite et peut constituer une infraction à la réglementation.

MISE À JOUR SYSTÈME (4/6)

Mises à jour depuis la Toolbox vers la clé USB

Veillez cliquer sur le menu « Mise à jour » ou « Acheter du contenu » dans la barre de menu située dans la zone gauche du logiciel Toolbox.

Le menu des mises à jour affiche un écran indiquant toutes les mises à jour disponibles, dont :

- les articles que vous avez acquis, mais pas encore installés (mises à jour ou extras) ;
- les mises à jour et les extras gratuits que vous avez ajoutés à la file d'installation à partir du catalogue ;
- les mises à jour système (si une version plus récente est disponible) ;
- les mises à jour gratuites spéciales.

Toutes les mises à jour disponibles sont indiquées par région sous forme de liste et sur un planisphère.

Par défaut, tous les articles concernant toutes les régions sont sélectionnés en vue de leur installation. Si vous choisissez d'omettre momentanément une région, décochez la case au début de la ligne du tableau la concernant. Après avoir passé en revue le tableau, cliquez sur le bouton « Installer » situé dans la zone inférieure de l'écran pour lancer la procédure d'installation.

La Toolbox commence à procéder au téléchargement et à l'installation des mises à jour sélectionnées. Veuillez patienter jusqu'à la réception du message annonçant la fin de l'opération.

Nota : le temps de téléchargement de l'application peut varier en fonction de la taille de l'application et selon la qualité de réception du réseau mobile.

La Toolbox vous avertit si les articles sélectionnés dépassent la capacité maximale du système multimédia. Dans ce cas, vous pouvez sélectionner les articles à installer ou à supprimer du système afin de respecter cette limite de stockage.

Même lorsque des articles sont supprimés du système, vous en conservez la propriété et pouvez les installer ultérieurement gratuitement.

Veillez ne pas retirer la clé USB du système ni le désactiver pendant une mise à jour.



Dans certains pays, télécharger et activer l'option des alertes radars est illécite et peut constituer une infraction à la réglementation.

MISE À JOUR SYSTÈME (5/6)

Mise à jour système et cartographie

Lorsque la procédure d'installation est terminée, la clé USB peut être retirée de l'ordinateur. Insérez la clé USB dans la prise USB du système multimédia de votre véhicule.

Nota :

- pour mettre à jour la cartographie, démarrez le véhicule et ne coupez pas le moteur pendant le chargement des données. Lorsque le système multimédia est actif, il identifie automatiquement les mises à jour disponibles sur la clé USB et propose de mettre le système ou la cartographie à jour selon les mises à jour disponibles sur la clé USB. N'éteignez pas votre système multimédia pendant l'installation de la mise à jour ;
- le téléchargement et l'installation d'une mise à jour système sont possibles uniquement si une version plus récente existe ;
- les fonctions fournies par le système multimédia dépendent du modèle et de l'équipement de votre véhicule.

A

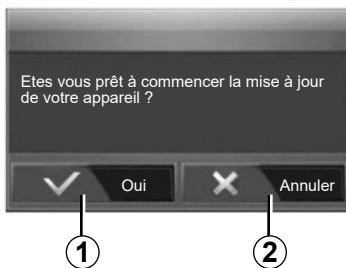

L'écran **A** s'affiche automatiquement une fois la clé USB branchée :

- appuyez sur **1** pour lancer la mise à jour ;
- appuyez sur **2** pour revenir à l'écran précédent.

Lorsque vous appuyez sur la touche **1**, la procédure de mise à jour se lance. N'effectuez plus aucune manipulation pendant la procédure de mise à jour de votre système.

Lorsque la mise à jour est terminée, le système multimédia redémarre avec toutes les nouvelles fonctionnalités mises à jour.

Le système multimédia peut automatiquement redémarrer pendant la procédure de mise à jour. Attendez que l'écran de la radio s'affiche.

En cas d'interruption involontaire de la mise à jour, reprenez le processus depuis le début.

MISE À JOUR SYSTÈME (6/6)

Licence

Pour obtenir les codes source GPL, LGPL, MPL et autres licences open source contenues dans ce produit, merci de consulter le site dédié.

En complément des codes sources, tous les termes de licence visés, exclusions de garantie et mentions de copyright sont disponibles pour téléchargement.

Le site dédié vous fournira également les codes en open source sur un CD-ROM contre paiement des frais qui couvrent les coûts de distribution (tels que le coût des médias, d'expédition et de manutention) sur demande par courriel.

Cette offre est valable pour trois ans à compter de la date à laquelle vous avez acheté le produit.

Garantie d'actualisation de carte

Après la livraison de votre véhicule neuf, vous disposez d'un délai maximum de 90 jours pour mettre à jour la cartographie gratuitement. Au-delà, les mises à jour sont payantes.

Au démarrage de la navigation, le système multimédia vous propose de mettre à jour votre cartographie. Ce rappel apparaît deux fois par an pendant sept ans. Vous pouvez :

- sélectionnez « Plus tard », le rappel apparaîtra au prochain démarrage de la navigation ;
- sélectionnez « Fermer », le rappel n'apparaîtra plus ;
- sélectionnez « Plus », le système affiche le menu « Mise à jour des cartes ».

ANOMALIES DE FONCTIONNEMENT (1/10)

SYSTÈME		
Description	Causes	Solutions
Aucune image ne s'affiche.	L'écran est en veille.	Vérifiez que l'écran n'est pas en veille.
	Le système est en mode protection (mode sécurité), il : <ul style="list-style-type: none"> - ne s'allume plus ; - s'est arrêté ; - ne démarre pas. 	La température à l'intérieur du véhicule est trop basse ou est trop élevée. Un message apparaît sur l'écran : « La température du système est élevée. »
		Si le système multimédia ne redémarre pas, contactez un Représentant de la marque.
	Le véhicule est éteint.	Redémarrez votre véhicule.
Aucun son n'est audible.	Le volume est au minimum ou la fonction muet est activée.	Augmentez le volume ou désactivez la fonction muet.
	La source du système sélectionnée n'est pas correcte.	Vérifiez la source du système sélectionnée et assurez-vous que la source de sortie est le système multimédia.
Aucun son n'est émis par le haut-parleur gauche, droit, avant ou arrière.	Les paramètres balance ou fader sont incorrects.	Réglez le son balance ou fader correctement.

ANOMALIES DE FONCTIONNEMENT (2/10)

SYSTÈME		
Description	Causes	Solutions
L'heure affichée n'est pas correcte.	Le réglage de l'heure est réglé sur « Auto » et le système ne perçoit plus de signal GPS.	Avec « Navigation » : déplacez votre véhicule jusqu'à recevoir un signal GPS.
		Sans « Navigation » : reportez-vous au chapitre « Réglages systèmes » pour le réglage de l'heure.
Certaines rubriques de menu sont indisponibles.	Certaines fonctions ne sont pas disponibles lorsque le véhicule se déplace.	

ANOMALIES DE FONCTIONNEMENT (3/10)

NAVIGATION		
Description	Causes	Solutions
Aucun son n'est audible.	Le volume du menu « Nav » est au minimum ou la fonction muet est activée.	Augmentez le volume (« Options » du menu « Nav ») ou désactivez la fonction muet. Le volume en mode GPS peut être réglé pendant la voix du guidage.
La position du véhicule sur l'écran ne correspond pas à son emplacement réel.	Mauvaise localisation du véhicule due à la réception GPS.	Déplacez le véhicule jusqu'à obtenir une bonne réception des signaux GPS.
	La version de la carte du système multi-média est obsolète.	Mettez à jour la carte du système multi-média. Pour plus d'informations, reportez-vous au chapitre « Réglages de navigation ».
Les indications fournies à l'écran ne correspondent pas à la réalité.	La version du système est obsolète.	Procurez-vous la dernière version du système. Pour plus d'informations, reportez-vous au chapitre « Mise à jour système ».
Certaines rubriques de menu sont indisponibles.	En fonction de la commande en cours, certaines rubriques sont indisponibles.	
Le guidage vocal est indisponible.	Le système de navigation ne prend pas en compte l'intersection ou le guidage vocal est désactivé.	Augmentez le volume. Vérifiez que le guidage vocal est activé.

ANOMALIES DE FONCTIONNEMENT (4/10)

NAVIGATION		
Description	Causes	Solutions
Le guidage vocal ne correspond pas à la réalité.	Le guidage vocal peut varier en fonction de l'environnement.	Conduisez en fonction des conditions réelles.
L'itinéraire proposé ne débute ou ne se termine pas à la destination souhaitée.	La destination n'est pas reconnue par le système.	Entrez une route proche de la destination souhaitée.
		Mettez à jour la carte du système multi-média. Pour plus d'informations, reportez-vous au chapitre « Réglages de navigation ».

ANOMALIES DE FONCTIONNEMENT (5/10)

TÉLÉPHONE		
Description	Causes	Solutions
Aucun son et aucune sonnerie n'est audible.	<p>Le téléphone portable n'est pas branché ou connecté au système.</p> <p>Le volume est au minimum ou la fonction « muet » est activée.</p>	<p>Vérifiez que le téléphone portable soit branché ou connecté au système.</p> <p>Pour plus d'informations, reportez-vous à « Sources audio auxiliaires ».</p> <p>Augmentez le volume de la sonnerie ou désactivez la fonction « muet ».</p> <p>Vérifiez la source du système sélectionnée et assurez-vous que la source de sortie est bien le système multimédia.</p> <p>Pour plus d'informations, reportez-vous à « Appairer, désappairer de s appareils bluetooth ».</p>
Impossibilité d'émettre un appel.	<p>Le téléphone portable n'est pas branché ou connecté au système.</p> <p>Le verrouillage du téléphone est activé.</p>	<p>Vérifiez que le téléphone portable soit branché ou connecté au système.</p> <p>Déverrouillez le téléphone.</p>
	<p>Le système multimédia rencontre un problème fonctionnel.</p>	<p>Redémarrez le système multimédia en effectuant un appui long (jusqu'à l'extinction de l'écran) sur le bouton « Marche, Arrêt ».</p> <p>Pour plus d'informations, reportez-vous au chapitre « Marche, Arrêt ».</p>

ANOMALIES DE FONCTIONNEMENT (6/10)

TÉLÉPHONE		
Description	Causes	Solutions
Ma liste de contacts n'apparaît pas.	Le nombre de contacts est trop important.	Attendre la fin de la synchronisation.
	L'accès au répertoire du téléphone n'est pas autorisé.	Vérifier que l'accès au répertoire est autorisé depuis le système multimédia du véhicule. Pour plus d'informations, reportez-vous au chapitre « Répertoire téléphonique ».

ANOMALIES DE FONCTIONNEMENT (7/10)

MÉDIA		
Description	Causes	Solutions
Aucun son n'est audible.	Le volume est au minimum ou la fonction « muet » est activée.	Augmentez le volume ou désactivez la fonction « muet ».
	La source audio n'est pas branchée ou connectée au système.	Vérifiez la source du système sélectionnée et assurez-vous que la source de sortie est le système multimédia. Pour plus d'informations, reportez-vous au chapitre « Sources audio auxiliaires ».
Aucune source audio externe (lecteur MP3, baladeur audio, clé USB, téléphone...) n'est reconnue par le système multimédia.	Plusieurs sources audio ont été déconnectées en cours de fonctionnement.	Redémarrez le système multimédia en effectuant un appui long (jusqu'à l'extinction de l'écran) sur le bouton « Marche, Arrêt ». Pour plus d'informations, reportez-vous au chapitre « Marche, arrêt ».

ANOMALIES DE FONCTIONNEMENT (8/10)

MÉDIA		
Description	Causes	Solutions
Android Auto™/CarPlay™ ne se lance pas sur le système multimédia.	Android Auto™/CarPlay™ n'est pas configuré correctement sur le smartphone.	Consultez le site internet du constructeur de votre smartphone pour en connaître les caractéristiques techniques.
	Votre smartphone n'est pas compatible avec la connexion Wi-Fi au système multimédia.	
	Le câble USB n'est pas compatible avec le transfert des données.	Utilisez un câble USB référencé par le fabricant du téléphone pour le bon fonctionnement de l'application.
	En cours de fonctionnement, la source audio n'est plus reconnue par le système multimédia.	Redémarrez le système multimédia en effectuant un appui long (jusqu'à l'extinction de l'écran) sur le bouton « Marche, Arrêt ». Pour plus d'informations, reportez-vous au chapitre « Marche, arrêt ».

ANOMALIES DE FONCTIONNEMENT (9/10)

MÉDIA		
Description	Causes	Solutions
Problème de fonctionnement de la source audio (Déconnexion Reconnaissance Vocale sous SIRI/CarPlay™/Android Auto™, lecteur MP3, baladeur audio, téléphone...).	En cours de fonctionnement, la source audio n'est plus reconnue par le système multimédia.	Redémarrez le système multimédia en effectuant un appui long (jusqu'à l'extinction de l'écran) sur le bouton « Marche, Arrêt ». Pour plus d'informations, reportez-vous au chapitre « Marche, arrêt ».
	Le câble USB n'est pas compatible avec le transfert des données	Utilisez un câble USB référencé par le fabricant du téléphone pour le bon fonctionnement de l'application.
Problème de fonctionnement Android Auto™/CarPlay™.	Une mise à jour système du téléphone, Android Auto™, CarPlay™ ou d'une application perturbe le fonctionnement de la réplique Android Auto™/CarPlay™.	Revenez à la version précédente, ou consultez les réglages de l'application Android Auto™/CarPlay™ de la marque de votre smartphone.
Problème de fonctionnement avec les applications nécessitant la géolocalisation.	Le réseau est indisponible. La géolocalisation n'est pas activée sur votre téléphone.	Déplacez-vous jusqu'à obtenir une bonne réception d'antenne. Activez la géolocalisation de votre téléphone.
Problème de fonctionnement Android Auto™ en Wi-Fi.	Votre smartphone n'est peut-être pas compatible avec la fonction Android Auto™ réplique sans fil.	Vérifiez que votre smartphone est bien compatible avec la fonction Android Auto™ réplique sans fil.
Problème de fonctionnement Android Auto™/CarPlay™ en Wi-Fi.	La fonction « Wi-Fi » n'est pas activée sur le système multimédia.	Activez la fonction « Wi-Fi » dans le menu du système multimédia.

ANOMALIES DE FONCTIONNEMENT (10/10)

MÉDIA		
Description	Causes	Solutions
Problème de fonctionnement Android Auto™/CarPlay™ en Wi-Fi.	Le pays « Wi-Fi » n'est pas configuré sur le bon canal sur le système multimédia.	Configurez le pays dans la fonction « Wi-Fi » dans le menu du système multimédia.
Problème de fonctionnement Android Auto™/CarPlay™ en Wi-Fi. Message « Problème de connexion ».	Message « Problème de connexion » peut apparaître sur certains smartphones lorsque celui-ci est éteint, connecté en Wi-Fi et en mode natif (Radio, Nav...).	Pas de conséquence, si ce n'est l'affichage du message intempestif. Aucune solution (problème sur le smartphone) si ce n'est de laisser le smartphone allumé ou rester en mode Android Auto™/CarPlay™.
Problème de lecture d'une vidéo.	Le format de la vidéo n'est pas lisible ou compatible avec le système multimédia du véhicule.	Vérifier le format de la vidéo. Pour plus d'information, reportez-vous au chapitre « Vidéo ».



INDEX ALPHABÉTIQUE (1/3)

4x4 infos	F.5, F.69
A	
aigus	F.29 – F.30
Android Auto™, CarPlay™	F.51 → F.54
anomalies de fonctionnement	F.15, F.104 → F.113
appairer un téléphone	F.33 → F.36
appeler	F.39, F.42
arrêt	F.15 – F.16
ARTIST	F.27
B	
baladeur audio Bluetooth®	
appairer	F.27
désappairer	F.27
BALANCE	F.29
BASS	F.29
Bluetooth®	F.33 → F.37, F.42
C	
caméra de recul	F.5, F.60 → F.62
caméra multivues	F.5, F.63 – F.64
caméra de recul	
paramètres	F.96
carnet d'adresses	F.80, F.90 – F.91
carte	
affichage	F.12 → F.14, F.74, F.89
carte numérisée	F.73
échelle	F.74
réglages	F.89, F.92
chargeur sans fil	
zone de charge	F.46 – F.47
chargeur sans fil	F.46 – F.47
clavier numérique	F.19
clé USB	F.31 – F.32, F.98 → F.103
commande sous volant	F.21

commande vocale	F.43 → F.45
commandes	F.8 → F.14, F.18
composer un numéro	F.40
connecter un téléphone	F.37
connexion Bluetooth	F.37
consommation de carburant	F.65
coupure du son	F.20

D	
déconnecter un téléphone	F.38
décrocher un appel	F.13, F.40
démarrage du moteur à distance	F.5 → F.7, F.66 → F.68
désappairer un téléphone	F.36
destination	F.77 → F.82, F.80, F.87, F.90 – F.91
destination spéciale	
adresse en favoris	F.80
détour	F.87, F.95

E	
ECO conduite	F.65
économies de carburant	F.65
écran	
affichage de navigation	F.7, F.83 → F.88
écran navigation	F.83 → F.88
menu	F.7
réglages	F.89
veille	F.12, F.15 – F.16
écrans	
écran multimédia	F.8 → F.14
étape	F.87

F	
façades et commandes au volant	F.8 → F.14
favori	
ajouter	F.82
supprimer	F.91

INDEX ALPHABÉTIQUE (2/3)

fonctions	F.5 → F.7
G	
gamme d'ondes	F.21 → F.25
GPS	
récepteur	F.73, F.94
réception	F.73
graves	F.30
guidage	
activation	F.83
carte	F.83 → F.88
vocal	F.12 → F.14, F.83 → F.88
H	
heure	F.97
affichage	F.97
historique des appels	F.39
I	
infos trafic	F.5 → F.7, F.24, F.82, F.95
itinéraire détaillé	F.82, F.85, F.88
L	
langue	
modifier	F.97
langues	F.97
M	
marche	F.15 – F.16
média	F.12 → F.14
mémoriser une station radio	F.22
MENU	F.12
menu de destination	F.77 → F.82
mode 3D/2D	F.83
mode LIST/LISTE	F.22
mode MANU/MANUEL	F.21

mode MEMO	F.22
MP3	F.26
Multi-Sense	F.70 → F.72
N	
numéroter	F.40
P	
paramétrage	F.88
POI	F.76 → F.82, F.89
point d'intérêt	F.75, F.77 → F.82, F.89
position véhicule	F.74
précautions d'utilisation	F.3
prise USB	F.5, F.12, F.26 → F.28, F.31 – F.32, F.98 → F.103
R	
raccrocher un appel	F.13
radio	F.5, F.12 → F.14, F.21 → F.25
RDS	F.5
recevoir un appel	F.40
recherche accélérée	F.26
reconnaissance vocale	F.13 – F.14, F.43 → F.45, F.53
réglages	F.12 → F.14, F.24, F.93 → F.97
réglages audio	
réglages son	F.12 → F.14
réglages navigation	
réglages itinéraire	F.81 – F.82
réglages par défaut	
projection smartphone	F.48 → F.50
réglages	
audio	F.29 – F.30, F.96
luminosité	F.96
répartition du son arrière / avant	F.30
répartition du son gauche / droite	F.30
répertoire	F.42

INDEX ALPHABÉTIQUE (3/3)

S

saisir une adresse	F.77
sélectionner	
piste	F.28
source	
audio	F.12 → F.14
source auxiliaire.....	F.26 → F.28
station radio.....	F.21 → F.25
symboles cartographiques.....	F.74
système	
mise à jour	F.98 → F.103

T

téléphone.....	F.6
----------------	-----

U

unité de distance	F.97
USB	
port USB	F.73
USB	F.73, F.98 → F.103

V

valider une destination.....	F.81 – F.82
vidéos	F.31 – F.32
volume	F.12 → F.14, F.20
volume : adapté à la vitesse	F.20, F.29
volume communication.....	F.20
volume sonnerie	F.30

W

WMA.....	F.26
----------	------

Y

Yandex.Auto	F.55 → F.57
-------------------	-------------



Vorsichtsmaßnahmen	D.3
Allgemeines	D.5
Allgemeine Beschreibung	D.5
Beschreibung der Bedienelemente	D.8
Einschalten/Ausschalten	D.15
Funktionsweise und Verwendung	D.17
Lautstärke	D.20
Multimedia	D.21
Radio hören	D.21
Externe Audio-Quellen	D.26
Klangeinstellungen	D.29
Video	D.31
Telefon	D.33
Zuweisung und Aufheben der Zuweisung eines Bluetooth®-Geräts	D.33
Verbinden/trennen von Bluetooth®-Geräten	D.37
Anrufen, einen Anruf entgegennehmen	D.39
Telefonbuch	D.42
Die Spracherkennung verwenden	D.43
Drahtloses Ladegerät	D.46
Anwendungen	D.48
Smartphone-Schnittstelle	D.48
Android Auto™, CarPlay™	D.51
Yandex.Auto	D.55
Fahrzeug	D.58
Fahrzeug-Parameter	D.58
Rückfahrkamera	D.60
Multiansichtskamera	D.63
Energiesparende Fahrweise	D.65
Motorfernstart	D.66
4x4-Info	D.69
Multi-Sense	D.70
Navigation	D.73

Der Navigator	D.73
Karte lesen	D.74
Ein Ziel eingeben.	D.77
Führung	D.83
Karteneinstellungen.	D.89
Bevorzugte Zielorte verwalten.	D.90
Einstellung für das Navigationssystem	D.92
Einstellungen.	D.96
Systemeinstellungen	D.96
Aktualisierung des Systems	D.98
Funktionsstörungen.	D.104

VORSICHTSMAßNAHMEN BEI DER VERWENDUNG (1/2)

Aus Sicherheitsgründen und zur Vermeidung materieller Schäden sollten die folgenden Vorsichtsmaßnahmen im Umgang mit dem System unbedingt eingehalten werden. Die gesetzlichen Bestimmungen des jeweiligen Landes sind unbedingt einzuhalten.



Vorsichtsmaßnahmen bei der Handhabung des Systems

- Bedienen Sie die Betätigungen (am Armaturenbrett und am Lenkrad) und lesen Sie die Meldungen auf dem Display, wenn die Verkehrsbedingungen dies erlauben.
- Stellen Sie die Lautstärke so ein, dass auch die Umgebungsgeräusche noch vernehmbar sind.

Vorsichtsmaßnahmen im Umgang mit dem Navigationssystem

- Der Einsatz des Navigationssystems ersetzt keinesfalls verantwortungsvolles und umsichtiges Verhalten des Fahrers beim Bewegen des Fahrzeugs.
- Je nach Örtlichkeit sind die aktuellsten Informationen über neue Straßen eventuell noch nicht in der Karte verzeichnet. Seien Sie deshalb besonders wachsam. Die Straßenverkehrsordnung und Verkehrsschilder haben immer Vorrang vor den Anweisungen des Navigationssystems.

Vorsichtsmaßnahmen im Zusammenhang mit den Geräten

- Bauen Sie das System nicht aus und nehmen Sie keine Veränderungen daran vor, um materielle Schäden und Verbrennungen zu vermeiden.
- Bei Fehlfunktionen und zu jeglicher Demontage wenden Sie sich bitte an den Vertreter des Herstellers.
- Führen Sie keine Fremdkörper ein.
- In diesem Bereich dürfen keine Produkte verwendet werden, die die Alkohol enthalten und/oder aufgesprüht werden.

Vorsichtsmaßnahmen in Zusammenhang mit dem Telefon

- Die Benutzung des Telefons im Fahrzeug unterliegt bestimmten gesetzlichen Bestimmungen. Sie gestatten die Verwendung der Freisprechanlage nicht in allen Fahrsituationen: Der Fahrer muss sein Fahrzeug jederzeit beherrschen.
- Telefonieren während der Fahrt führt zu Ablenkung und erheblicher Gefahr, dies gilt für alle Phasen der Benutzung (Wählen, Gespräch, Suche eines Eintrags im Verzeichnis...).

VORSICHTSMAßNAHMEN BEI DER VERWENDUNG (2/2)

Den Ausführungen in dieser Bedienungsanleitung liegen die technischen Spezifikationen der beschriebenen Fahrzeugmodelle am Tage der Erstellung zu Grunde. **In dieser Bedienungsanleitung sind die Funktionen der beschriebenen Modelle zusammengefasst. Die Verfügbarkeit der Funktionen ist abhängig vom Ausstattungsniveau, den Optionen und dem jeweiligen Land. In der Bedienungsanleitung werden u. U. auch Funktionen beschrieben, die erst im Laufe des Modelljahres verfügbar sein werden. Die Displays in der Anleitung sind nicht vertraglich bindend.**

Je nach Marke und Modell des Telefons sind möglicherweise bestimmte Funktionen mit dem Multimediasystem des Fahrzeugs teilweise oder vollständig inkompatibel.

Weitere Informationen erhalten Sie bei einem Vertragspartner.

ALLGEMEINE BESCHREIBUNG (1/3)

Einführung

Wenn das Fahrzeug entsprechend ausgestattet ist, bietet das Multimediasystem folgende Funktionen:

- Radio RDS;
- Radio DR;
- Steuerung externer Audioquellen;
- Freisprechanlage;
- Spracherkennung;
- Navigationshilfe;
- Informationen zur Verkehrslage;
- Informationen zu den Gefahrenzonen;
- parkassistent (Rückfahrkamera oder Multiansichtkamera);
- Programmierung des Motorfernstarts
- Informationen über die Neigung des Fahrzeugs (4x4-Information);
- Informationen zu Ihrem Fahrstil und Empfehlungen zur Fahrweise, um Ihren Kraftstoffverbrauch zu optimieren.

Radiofunktionen

Mit dem Multimedia-System können Sie Radiosender aus dem FM-Bereich (Frequenzmodulation), dem DR-Bereich (digitale Modulation) und dem AM-Bereich (Amplitudenmodulation) hören.

Das DR-System ermöglicht eine bessere Klangwiedergabe, Zugriff auf Textinformationen zum aktuellen Programm usw.

Das RDS-System ermöglicht die Anzeige der Namen bestimmter Radiosender und das automatische Einspielen von durch Sender des FM-Bereichs gesendeten Meldungen:

- Informationen zur allgemeinen Verkehrslage (TA);
- Notrufmeldungen.

Funktion zusätzliche Audioquellen

Sie können Ihren tragbaren Player direkt über die Lautsprecher Ihres Fahrzeugs abspielen. Sie können Ihren tragbaren Player auf verschiedene Arten anschließen – je nach Art des von Ihnen verwendeten Geräts:

- USB Audio;
- Bluetooth®-Verbindung;
- Smartphone-Replikation.

Genauere Angaben über die Liste der anschließbaren Telefone erhalten Sie bei einer Vertragswerkstatt oder – sofern vorhanden – auf der Website des Herstellers.

ALLGEMEINE BESCHREIBUNG (2/3)

Telefon-Freisprechanlage

Die Bluetooth®-Freisprechanlage verfügt über folgende Funktionen und sorgt dafür, dass Sie Ihr Telefon nicht manuell bedienen müssen:

- anrufen/eingehende Anrufe annehmen/Anrufe in Warteposition schalten;
- telefonbucheinträge aus dem Telefon anzeigen;
- das Anrufprotokoll der über das System getätigten Telefonate abrufen;
- Hilfe rufen.

Kompatibilität der Telefone

Bestimmte Handys sind mit der Freisprechanlage nicht kompatibel, können nicht alle vorhandenen Funktionen nutzen oder ermöglichen nicht die bestmögliche Klangqualität.

Genauere Angaben über die Liste der anschließbaren Telefone erhalten Sie bei einer Vertragswerkstatt oder auf der Internetseite des Herstellers, sofern vorhanden.

Motorfernstart-Funktion

Wenn vorhanden, können Sie mit dieser Funktion den Fernstart des Motors programmieren, um den Fahrgastraum bis zu 24 Stunden, bevor Sie losfahren, zu beheizen oder zu belüften.

Driving Eco

Das Menü „Driving Eco“ ermöglicht die Anzeige in Echtzeit einer Gesamtnote, die Ihren Fahrstil bewertet.

Navigationsfunktion

Mit Hilfe des Navigationssystems kann der geografische Standort des Fahrzeugs anhand von GPS-Signalen automatisch ermittelt werden.

Es schlägt Ihnen mithilfe seiner Straßenkarte eine Route zum Zielort Ihrer Wahl vor. Schließlich wird Ihnen die Route Schritt für Schritt auf dem Display angezeigt und über Navigationsansagen vermittelt.

Verkehrsinformationen

Diese Funktion informiert Sie in Echtzeit über die Verkehrslage.

Verkehrsmeldungen oder Warnhinweise

Mit diesem Service können Sie Warnmeldungen in Echtzeit erhalten, wie zum Beispiel Warnmeldungen bei Geschwindigkeitsüberschreitung oder Hinweise zur Position von Gefahrenzonen.



Die Freisprecheinrichtung soll Ihnen lediglich das Telefonieren erleichtern und die Risikofaktoren dabei so weit wie möglich reduzieren. Das Telefonieren während der Fahrt ist jedoch weiterhin nicht risikofrei. Die gesetzlichen Bestimmungen des jeweiligen Landes sind unbedingt einzuhalten.

ALLGEMEINE BESCHREIBUNG (3/3)

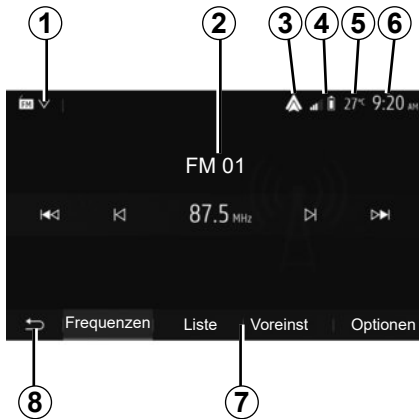

Anzeigen

Menü-Anzeige

1 Bereich der Moduswahl.

Zeigt den ausgewählten Modus an. Wenn Sie den Bereich der Modusauswahl berühren, erscheint ein Dropdownmenü.

2 Inhaltsverzeichnis-Bereich.

Zeigt den Inhalt einer Menürubrik und die dazugehörigen Informationen an.

3 Schnellzugriff auf Android Auto™/Carplay™.

4 Bereich „Telefoninformationen“.

Wenn das Bluetooth®-System oder die Smartphone-Replikation aktiviert ist, werden der Empfang und der Akkuladestand Ihres angeschlossenen Geräts angezeigt.



5 Außentemperatur.

6 Bereich Zeit.

7 Bereich Menü:

- zeigt das Untermenü des Modus an;
- zeigt das aktuelle Menü unterlegt an.

8 Startbereich oder zurück zur Navigation.

- Je nach gewähltem Modus zeigt dieser Bereich folgendes an:
- Die Schaltfläche „Home“ (Start) kehrt zur Startseite zurück.
 - Die Schaltfläche „Zurück“ kehrt zur vorherigen Anzeige zurück.
 - Die Flaggenschaltfläche kehrt zum Navigationsbildschirm zurück.

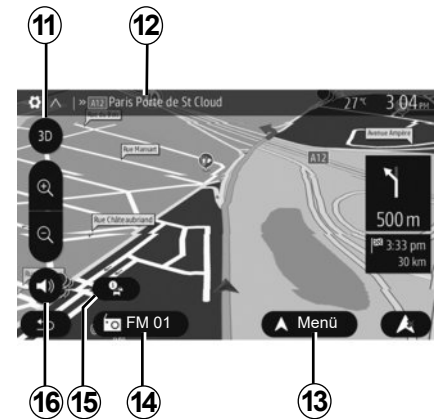

9 Nachtmodus.

10 Bereich „Motorfernstart“.

Navigationsdisplay

Die Verfügbarkeit hängt von Fahrzeug, Land und/oder den geltenden Bestimmungen ab.

11 Karten-Modus (2D/3D und 2D Nordausrichtung).

12 Name der nächsten Straße auf Ihrer Route.

13 Einstellungsoptionen der Route und der Karte.

14 Aktuelle Audio-Informationen.

15 Verkehrsmeldungen.

16 Sprachanweisungen ON/OFF.

BEDIENUNGSANLEITUNG (1/7)

Frontteile des Audiosystems

Die Auswahl auf dem Display erfolgt durch einen Druckimpuls auf den gewünschten Bereich des Displays.
Die Verfügbarkeit des Navigationsbildschirms hängt von Fahrzeug, Land und/oder den geltenden Bestimmungen ab.

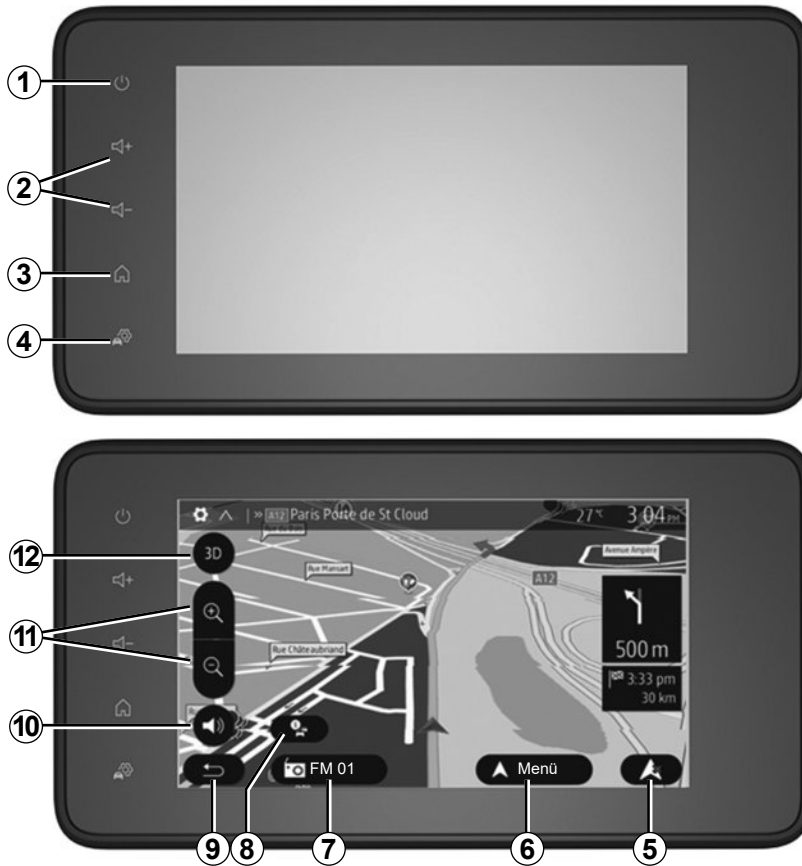

BEDIENUNGSANLEITUNG (2/7)

Bedieneinheiten unter dem Lenkrad

Die Verfügbarkeit hängt vom Fahrzeug ab

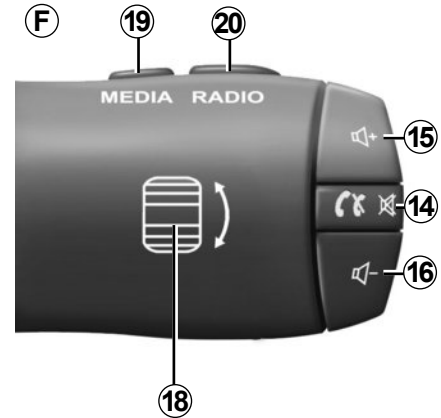
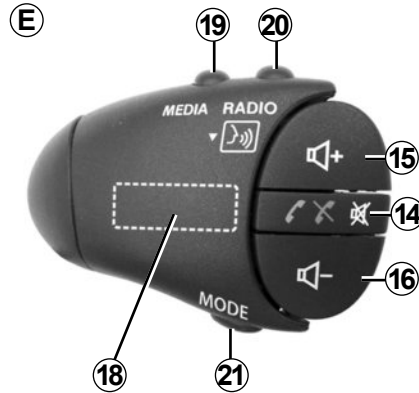
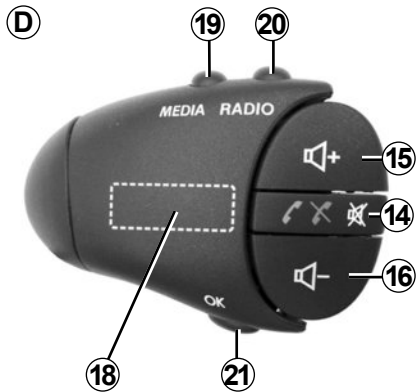
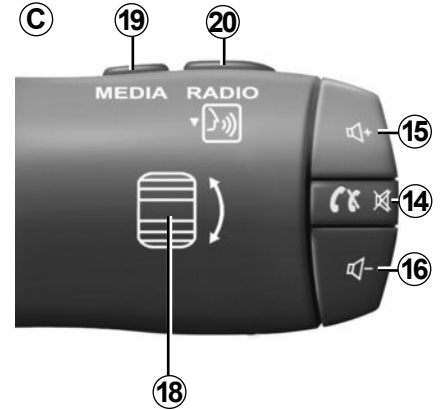
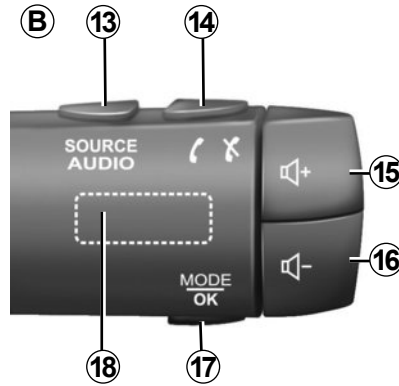
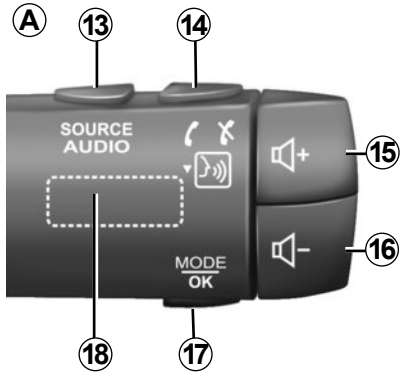

BEDIENUNGSANLEITUNG (3/7)

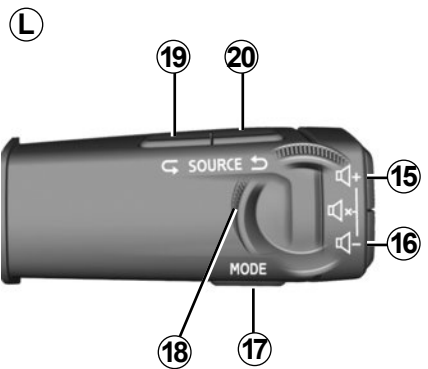
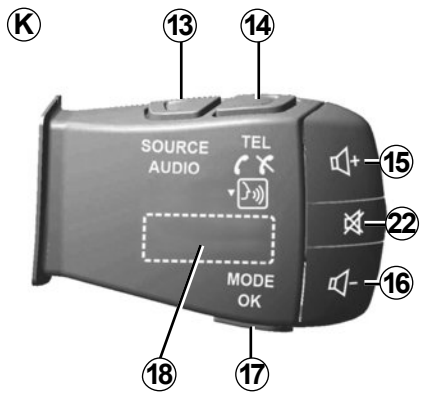
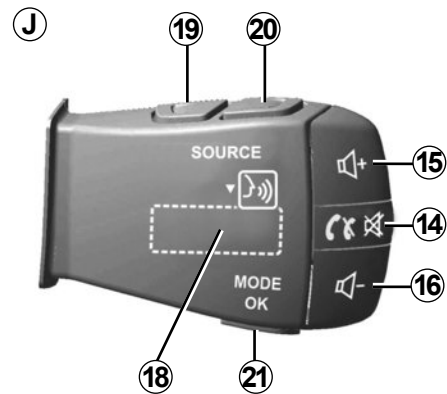
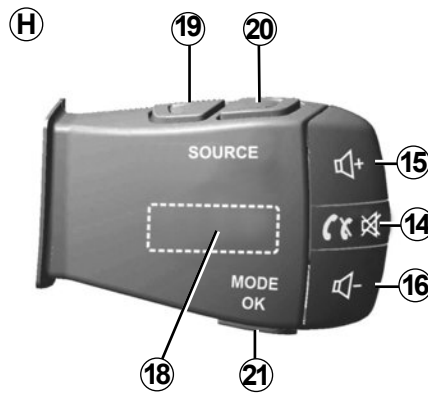
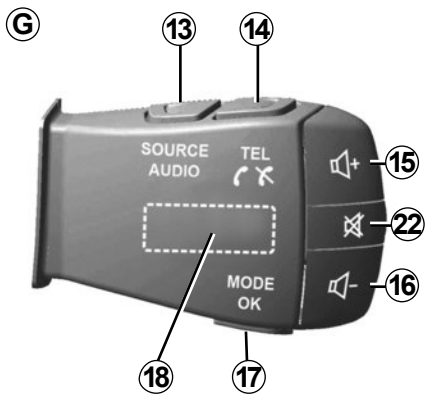

BEDIENUNGSANLEITUNG (4/7)

Bedieneinheiten unter dem Lenkrad

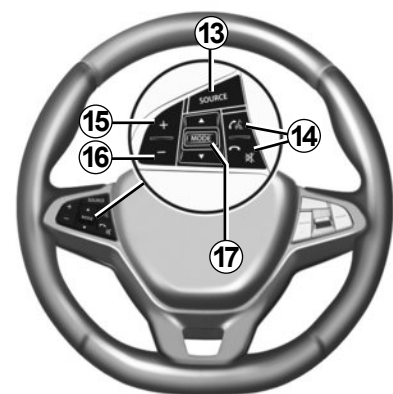
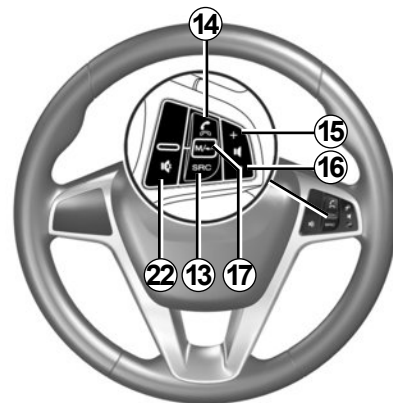
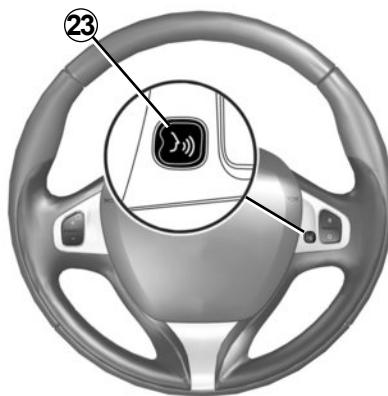
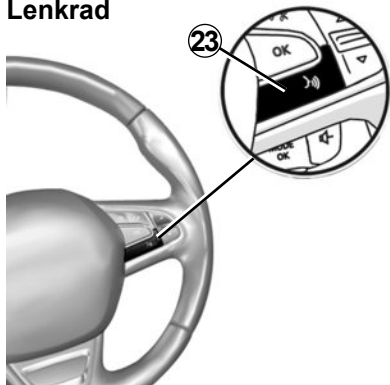

BEDIENUNGSANLEITUNG (5/7)

	Funktion
1	Antippen: Display im Standby-Modus ON/OFF. (> 10 Sekunden) lang gedrückt halten, wenn Ihr System nicht mehr reagiert oder eine Spezial-Verriegelung erfolgt. Dadurch kann das Multimediasystem neu gestartet werden.
2, 15, 16	Lautstärkeneinstellung.
3	Zugang zum Menü „Start“.
	Telefon oder zusätzliche Quellen: Die aktuelle Anzeige verlassen, um zum Navigationsbildschirm (laufende Navigation) oder zum vorherigen Bildschirm zurückzukehren.
4	Zugriff auf das Menü „Fahrzeug Einstellungen“.
5	Aktuelle Strecke löschen.
6	Zugriff auf das Menü „Navigation“.
7	Zugriff auf die aktuell wiedergegebenen Medien (FM/AM/DR/USB/Bluetooth®).
8	Verkehrsinformationen laufen (TMC).
9	Zum vorherigen Bildschirm/Menü zurückkehren.
10	Aktivierung/Deaktivierung der akustischen Zielführung.
11	Vergrößerung der Kartenanzeige ändern.
12	Kartenanzeige ändern (2D/3D/2D Nordausrichtung).

BEDIENUNGSANLEITUNG (6/7)

	Funktion
13	Die Audioquelle auswählen (FM/AM/DR/USB/Bluetooth®).
14	Beim Empfang eines Anrufs: – Kurzer Druckimpuls: Annehmen des eingehenden Anrufs; – langer Druckimpuls: Ablehnen des eingehenden Anrufs. Kurzer Druckimpuls während eines Gesprächs: Gespräch beenden. Bei Wiedergabe von einer Audioquelle: Aktivieren/Deaktivieren der Stummschaltung (nur für die Bedienelemente C , D , E , F , H und J). Kurzer Druckimpuls: Zugriff auf das Menü „Telefon“ (nur für die Bedienelemente B und G). Registerkarte: Aktivieren/Deaktivieren der Spracherkennung Ihres Telefons (nur für die Bedienelemente A und K).
15	Lautstärke der aktuell verwendeten Audioquelle erhöhen.
16	Lautstärke der aktuell verwendeten Audioquelle senken.
15+16	Aktivieren/Deaktivieren der Stummschaltung (nur für die Bedienelemente A , B und L).
17, 21	Radio: Ändern des Radiosendermodus („Frequenz“, „Liste“, „Voreinst.“). USB/ Portabler digitaler Audioplayer: Ändern des Wiedergabemodus für die aktuell wiedergegebenen Medien („Haupt“ oder „Liste“)
18	Hinteres Einstellrad: – Radio: Ändern des Radiomodus (Frequenz/Liste/Voreinstellung); – Medien: nächster/vorhergehender Titel. Antippen: Bestätigen einer Aktion (nur für das Bedienelement C).
19	Zur vorherigen Audioquelle wechseln (FM/AM/DR/USB/Bluetooth®).

BEDIENUNGSANLEITUNG (7/7)

	Funktion
20	Kurz drücken, um zur nächsten Audioquelle zu gelangen (FM/AM/DR/USB/Bluetooth®). Langer Druckimpuls: Aktivieren/Deaktivieren der Spracherkennung Ihres Smartphones (nur für die Bedienelemente C , E und J).
22	Ton des Radios ein-/ausschalten. Audiotitel auf Pause setzen/abspielen. Unterbrechen des Sprachsynthesizers der Spracherkennung.
23	Aktivieren/Deaktivieren der Spracherkennung Ihres Telefons, sofern es mit dem Multimediasystem verbunden ist.

EIN - AUSSCHALTEN (1/2)

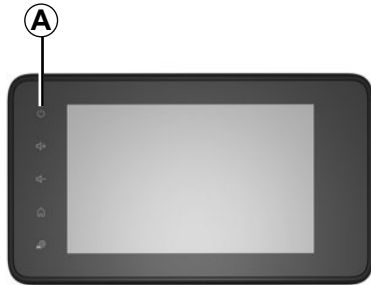

Einschalten

Das Multimedia-System schaltet sich beim Einschalten der Zündung automatisch ein. Drücken Sie andernfalls auf **A**, um das Multimedia-System zu aktivieren.

Bei ausgeschalteter Zündung können Sie das System für eine Dauer von zwanzig Minuten nutzen. Drücken Sie auf **A**, um das Multimedia-System ungefähr 20 Minuten länger laufen zu lassen.

Ausschalten

Nach dem Ausschalten der Zündung kann es einige Minuten dauern, bis sich das Multimedia-System aktualisiert und ausgeschaltet hat. Dies hängt von den aktuell aktiven Anwendungen ab.

Halten Sie die Taste **A** gedrückt (bis ein schwarzer Bildschirm erscheint), um das Multimedia-System neu zu starten.

Aus Sicherheitsgründen lässt sich das Multimedia-System bei einer zu hohen Fahrzeuginnentemperatur nicht einschalten oder schaltet sich selbsttätig ab. Warten Sie, bis wieder eine angemessene Temperatur herrscht, damit das Multimedia-System ordnungsgemäß funktioniert.

EIN - AUSSCHALTEN (2/2)

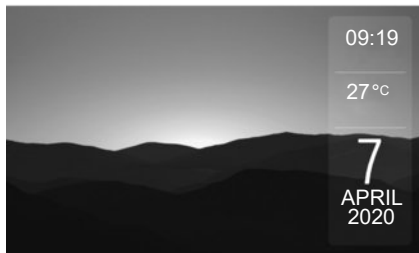

Display im Standby-Modus

Im Standby-Modus wird die Display-Anzeige ausgeschaltet.

In diesem Modus funktionieren das Radio und das Navigationssystem nicht.

Je nach Fahrzeug werden auf dem Standby-Bildschirm die Uhrzeit und die Außentemperatur angezeigt.

Drücken Sie kurz auf die Taste **A**, um den Standby-Betrieb zu aktivieren/deaktivieren.

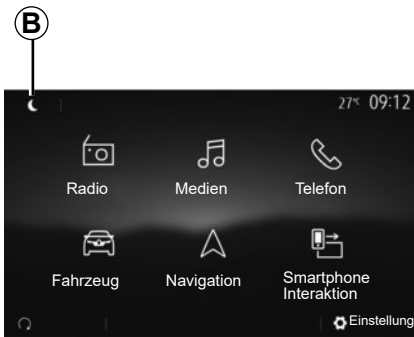

Nachtmodus

Der Nachtmodus schaltet die Hintergrundbeleuchtung des Bildschirms aus.

Um den Nachtmodus aufzurufen, im Startbildschirm auf **B** drücken.

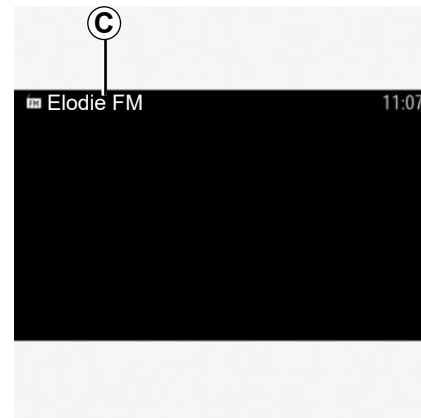

In diesem Modus wird die aktuell wiedergegebene Medienquelle oder der aktuell wiedergegebene Radiosender auf dem Bildschirm **C** angezeigt.

Den Bildschirm berühren, um den Nachtmodus zu beenden.

FUNKTIONSWEISE UND VERWENDUNG (1/3)

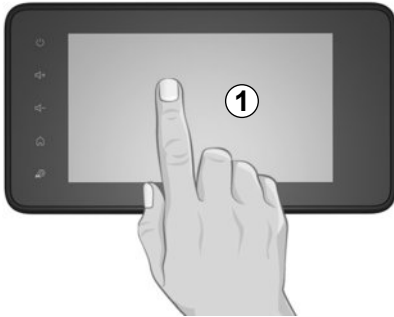

Multimedia-Frontpartie 1

Kurzer Druckimpuls:

- Auswahl einer Option;
- Ausführung einer Option (Anzeige Medienwiedergabe).

Im Menü „Medien“ > „Player“ bewirkt das Drücken der Vorlauf-Taste den Übergang zum nächsten Titel.

Langer Druckimpuls:

- Speichern eines Elements (z. B. Radiosender).

Im Menü „Radio“ > „Voreinst“ bewirkt das Drücken und Gedrückthalten der Taste mit der Voreinstellungsnummer das Speichern des aktuell wiedergegebenen Radiosenders.

- Schnell-Durchlauf.

Durch lange Druckimpulse auf die Knöpfe des Durchlaufs nach unten wird ein Schnelldurchlauf (nach Seite) begonnen.

- Schneller Vor-/Rücklauf (Anzeige Medienwiedergabe).

Im Menü „Medien“ > „Player“ bewirkt das Drücken und Gedrückthalten der Taste „Schneller Vorlauf/Rücklauf“ das schnelle Vorspulen/Rückspulen des aktuell wiedergegebenen Titels.

FUNKTIONSWEISE UND VERWENDUNG (2/3)

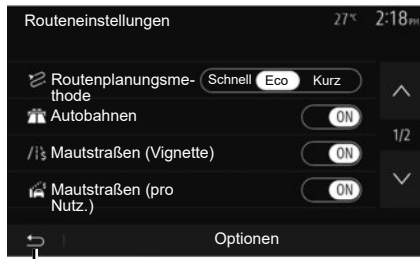

2

Zugang zum Menü „Start“

Wenn Sie zu einem beliebigen Zeitpunkt **2** drücken und gedrückt halten oder einen Druckimpuls auf **3** ausüben, wechselt das System direkt in das Menü „Start“.



3

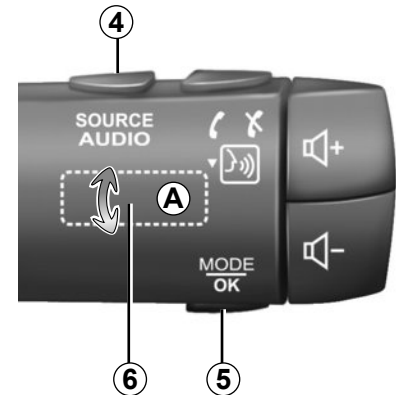

6

5

Audio: Verwendung der Bedienelemente unter dem Lenkrad

Die Verfügbarkeit hängt vom Fahrzeug ab

Drücken Sie auf die Taste **5**, um den Suchmodus für Radiosender zu ändern.

Drehen Sie am Einstellrad **6**, um den Sender zu wechseln (Bewegung **A**).

Drücken Sie auf **4**, um die Wiedergabequelle zu wechseln.
(USB, AM, FM, DR und Bluetooth®).

FUNKTIONSWEISE UND VERWENDUNG (3/3)

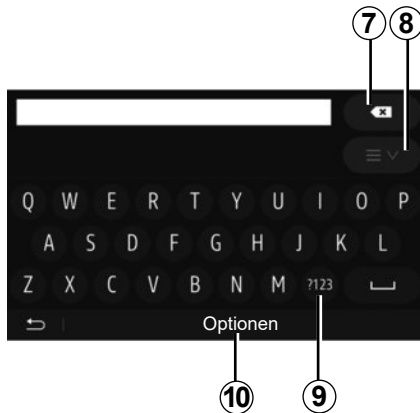

Alphabetisches Tastenfeld

Wählen Sie bei einer Eingabe mit dem alphabetischen Tastenfeld die Zeichen aus, indem Sie jedes Zeichen auf dem Tastenfeld eingeben.

Während Sie die einzelnen Zeichen eingeben, wird die Unterlegung einiger Zeichen vom System entfernt, um die Eingabe zu erleichtern.

Drücken Sie auf **7**, um das zuletzt eingegebene Zeichen zu löschen.

Drücken Sie auf **8**, um die Ergebnisliste aufzurufen. Drücken Sie gegebenenfalls **8** erneut, um zur alphabetischen Tastatur zurückzukehren.

Um Zahlen oder Symbole zu verwenden, drücken Sie **9**.

Drücken Sie auf **10**, um die Einstellung des Tastenfelds zu ändern.

LAUTSTÄRKE

Lautstärke

Stellen Sie die Lautstärke der verschiedenen Ansagen, Wiedergabequellen, Klingeltöne und Telefongespräche ein:

- durch Drehen oder Drücken des Knopfs **1** an der vorderen Blende des Multimedia-Systems;
- durch Drücken des Bedienelements **13** oder **14** an der Bedieneinheit unter dem Lenkrad.

Zur Einstellung dieser Funktion, siehe Kapitel „Audio-Einstellungen“, Abschnitt „Klangeinstellungen“.

Der Radio-Betrieb wird bei Empfang von „TA“-Verkehrsmeldungen, Nachrichten oder Warnhinweisen unterbrochen.

Hinweis: Die während der Wiedergabe eingestellte Lautstärke wird für den nächsten Systemneustart nicht gespeichert.



Stellen Sie die Lautstärke so ein, dass auch die Umgebungsgeräusche noch vernnehmbar sind.

Geschwindigkeitsabhängige Lautstärke

Ist diese Funktion aktiviert, wird die Lautstärke der Audio-Systeme und des Navigationssystems abhängig von der Fahrgeschwindigkeit reguliert.

Zur Aktivierung und Einstellung der geschwindigkeitsabhängigen Lautstärke, siehe Abschnitt „Geschwindigkeitsabhängige Lautstärke“ im Kapitel „Klangeinstellungen“.

Stummschaltung

Um den Ton stumm zu schalten:

- Bedienelement am Lenkrad: die Taste **21** kurz drücken;
- oder
- Multimedia-Bedieneinheit: Taste **3B** drücken;
- oder
- Bedienelemente unter dem Lenkrad **C, D, E, F, H** und **J**: Taste **12** drücken;
- oder
- Bedienelemente unter dem Lenkrad **A, B** und **K**: Tasten **13** und **14** gleichzeitig drücken.

Das Symbol „STUMMSCHALTUNG“ wird oben auf dem Bildschirm angezeigt.

Um die Klanguasgabe der aktuellen Quelle fortzusetzen:

- Bedienelement am Lenkrad: die Taste **21** kurz drücken;
- oder
- Multimedia-Bedieneinheit: Taste **3B** drücken; oder
- Bedienelemente unter dem Lenkrad **C, D, E, F, H** und **J**: Taste **12** drücken;
- oder
- Bedienelemente unter dem Lenkrad **A, B** und **K**: Tasten **13** und **14** gleichzeitig drücken.

Diese Funktion wird deaktiviert sobald Sie die Tasten bzw. den Knopf der Lautstärkeinstellung bedienen oder eine Meldung (Straßenverkehr, Nachrichten, Notfalldurchsage usw.) empfangen wird.

RADIO HÖREN (1/5)



Auswahl eines Frequenzbereichs

Um einen Frequenzbereich auszuwählen:

- drücken Sie auf **1**;
- Das „FM“- , „AM“- oder „DR“-Frequenzband (digitales Radio, bei entsprechend ausgestatteten Fahrzeugen) durch Drücken auf das gewünschte Frequenzband auswählen.

„FM“, „AM“ oder „DR“ eines Senders auswählen.

Es gibt mehrere Möglichkeiten, einen Radiosender einzustellen.

Nach Auswahl des Frequenzbandes den Modus auswählen. Dazu auf die Registerkarten **7**, **8** oder **9** drücken.

Es stehen mehrere Suchmethoden zur Verfügung:

- „Frequenz“-Modus (Registerkarte **9**);
- „Liste“-Modus (Registerkarte **8**);
- „Voreinst“-Modus (Registerkarte **7**).

Es ist möglich, diese Modi mithilfe der Bedieneinheit unter dem Lenkrad zu ändern.

Hinweis: die Markierung **4** bezeichnet die Position des gerade wiedergegebenen Radiosenders in Ihrer gespeicherten Liste.

„Frequenz“-Modus

Dieser Modus ermöglicht es Ihnen, Radiosender manuell oder automatisch durch das Durchsuchen des gewählten Frequenzbereichs zu suchen. Den „Frequenz“-Modus durch Drücken auf **9** auswählen.

Um den Frequenzbereich zu durchsuchen:

- Gehen Sie im manuellen Modus in Frequenzschritten vor oder zurück, durch Druckimpulse auf **3** oder **5**;
- Gehen Sie im Automatikmodus (Suche) bis zum nächsten Sender vor oder zurück, durch Drücken auf **2** oder **6**.

Wiederholen Sie falls erforderlich diesen Vorgang bei jeder Suchlaufunterbrechung.

Sie können auch das Rändelrad an der Bedieneinheit unter dem Lenkrad nutzen, um zum nächsten Sender zu wechseln.

Hinweis: um zum Startbildschirm zurückzukehren, drücken Sie die Taste **10**.

RADIO HÖREN (2/5)

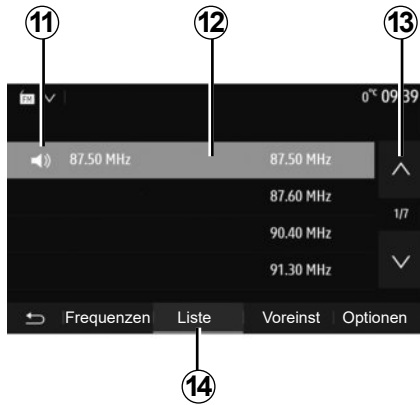

Modus „Liste“

Wählen Sie den Modus „Liste“, indem Sie auf **14** drücken.

In dieser Betriebsart können Sie einen Sender leicht anhand seines Namens aus einer alphabetischen Liste (nur auf „FM“ und „DR“) auswählen.

Wählen Sie den gewünschten Sender, indem Sie auf den Bereich **12** drücken.

Drücken Sie auf **13**, um alle Sender durchlaufen zu lassen.

Hinweis: das Symbol **11** bezeichnet den aktuell wiedergegebenen Radiosender. Die Namen der Sender, die keine RDS-Frequenz nutzen, erscheinen nicht im Display. Hier wird nur die Frequenz angezeigt. Diese Sender finden Sie am Listenende.

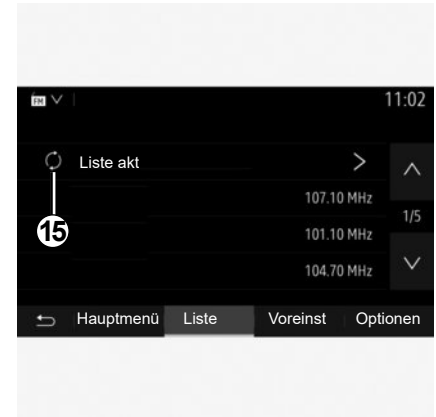

Aktualisierung der Liste

Im Modus „Liste“ auf **15** drücken, um die Liste der verfügbaren Radiosender zu aktualisieren.

Das Symbol **15** erscheint auf der ersten Seite im Modus „Liste“.

Hinweis: Es empfiehlt sich, die DR-Liste zu aktualisieren, sobald das System eingeschaltet ist.

RADIO HÖREN (3/5)

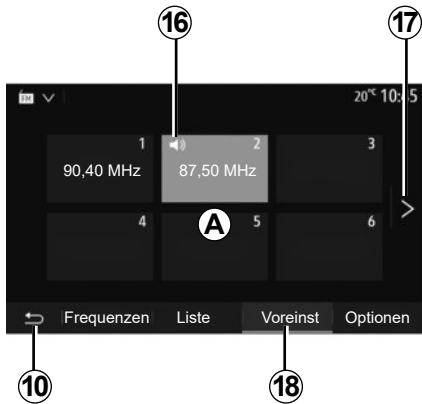

„Voreinst“-Modus

Wählen Sie den Modus „Voreinst“, indem Sie auf **18** drücken.

Dieser Modus ermöglicht das Abrufen der zuvor gespeicherten Radiosender (siehe Abschnitt „Speichern von Radiosendern“ in diesem Kapitel).

Drücken Sie auf eine der Tasten des Bereichs **A**, um die gespeicherten Sender auszuwählen.

Hinweis: um zum Startbildschirm zurückzukehren, drücken Sie die Taste **10**.

Einen Sender speichern

Wählen Sie über einen der beschriebenen Modi einen Sender aus. Üben Sie einen langen Druckimpuls auf eine der Tasten des Bereichs **A** aus.

Sie können je Frequenzband bis zu zwölf Sender speichern. Wenn Sie mithilfe der Funktion „RDS“ die Region ändern, werden die gespeicherten Sender nicht automatisch aktualisiert. Sie müssen den aktuell wiedergegebenen Sender erneut speichern.

Hinweis: das Symbol **16** bezeichnet den aktuell wiedergegebenen Radiosender.

Um zur nächsten Seite zu wechseln, drücken Sie auf die Taste **17**.

RADIO HÖREN (4/5)

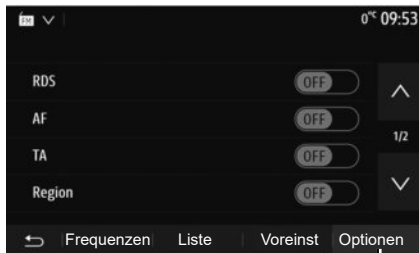

Radio-Einstellungen

Rufen Sie das Menü der Audioeinstellungen durch Betätigen von **19** auf. Sie können Funktionen aktivieren oder deaktivieren, indem Sie auf „ON“ oder „OFF“ drücken (das Konfigurationsmenü ändert sich gemäß dem Frequenzband).

Folgende Funktionen sind verfügbar:

- „RDS“;
- „AF“;
- „TA“ (Verkehrsinfo);
- „Region“;
- „Nachricht“;
- „AM“;
- „DLS“;
- „Ankündigung“;
- „Liste akt“.

„RDS“

Die Funktion „RDS“ empfängt von dem aktuell wiedergegebenen Radiosender übertragene Informationen.

Das System kann den Namen des Radiosenders und Textnachrichten anzeigen sowie Verkehrs- und andere Informationen empfangen.

Wenn die Funktion „RDS“ aktiviert ist, ist der automatische Frequenzwechsel (AF) automatisch aktiviert.

Verkehrsinformationen werden in der Regel über „RDS“ gesendet.

Hinweis: Diese Funktion kann nicht bei allen Sendern genutzt werden.

Schlechter Empfang kann zu einem ungewollten und störenden Wechsel der Frequenz führen. Deaktivieren Sie in diesem Fall den automatischen Frequenzwechsel.

„AF“ (je nach Land)

Die Frequenz eines FM-Senders ändert sich gemäß der geografischen Region. Einige Sender nutzen das RDS-System, im Wesentlichen für die automatische Rückkehr zur AF-Frequenz bei Autofahrten.

„TA“ (Verkehrsinfo)

Ist dieses Funktionsmerkmal aktiviert, empfängt das Multimediasystem automatisch die von bestimmten FM- und DR-Radiosendern ausgestrahlten Verkehrsinformationen und blendet neue Verkehrsinformationen automatisch ein.

Anmerkung: Die automatische Wiedergabe der Verkehrsinfos wird deaktiviert, wenn das Audiosystem auf den „AM“-Frequenzbereich eingestellt ist.

Wählen Sie einen Radiosender, der Verkehrsinformationen sendet. Wenn Sie Musik von einer anderen Quelle (USB-Datenträger, Bluetooth® usw.) hören, schaltet das System automatisch auf das Radio um, wenn eine Verkehrsdurchsage empfangen wird.

Die Verkehrsinformationen werden automatisch durchgegeben und haben immer Vorrang vor der gewählten Wiedergabequelle.

Zum Aktivieren dieser Funktion „ON“ auswählen oder zum Deaktivieren der Funktion „OFF“.

RADIO HÖREN (5/5)

„Region“

Diese Einstellung ermöglicht den Empfang spezifischer Regionalprogramme. Sie deaktiviert bei einem Radiosender, der regionale Frequenzen verwendet, vorübergehend den automatische Frequenzwechsel (AF).

Sie können das Programm weiter hören, auch wenn der Empfang schwächer wird.

Anmerkung

- Die Einstellung „Region“ betrifft nur den aktuell wiedergegebenen Radiosender.
- Manche Radiostationen senden auf regionalen Frequenzen. In diesem Fall:
 - Wenn „Region“ aktiviert ist: Das System wechselt nicht zum Sender für die neue Region, sondern normal zwischen den Sendern der ursprünglichen Region.
 - Wenn „Region“ deaktiviert ist: Das System wechselt zum Sender für die neue Region, auch wenn das gesendete Programm ein anderes ist.

„Nachricht“

Wenn diese Funktion aktiviert ist, werden von bestimmten „FM“- oder „DR“-Radiosendern gesendete Meldungen automatisch durchgegeben.

Wenn Sie dann eine andere Wiedergabequelle wählen, wird die Wiedergabe der anderen Quelle durch die Ausstrahlung des Programmtyps unterbrochen.

Zum Aktivieren dieser Funktion „ON“ auswählen oder zum Deaktivieren der Funktion „OFF“.

„AM“

Sie können den Frequenzbereich „AM“ aktivieren oder deaktivieren.

Zum Aktivieren dieser Funktion „ON“ auswählen oder zum Deaktivieren der Funktion „OFF“.

„DLS“

Die Verfügbarkeit hängt von Fahrzeug und Land ab. Nur in „DR“.

Manche Radiosender senden zusätzlich Textinformationen zu dem ausgestrahlten Programm (z. B. den Namen des gerade gespielten Titels).



„Liste akt“

Um die Senderliste zu aktualisieren und die neuesten Sender zu finden, drücken Sie auf „Start“.

Hinweis: Es empfiehlt sich, die DR-Liste zu aktualisieren, sobald das System eingeschaltet ist.

EXTERNE AUDIOQUELLEN (1/3)

Ihr System verfügt über zwei Hilfseingänge:

- einen Anschluss für eine externe Audioquelle (MP3-Player, tragbares Audiogerät, USB-Stick, Telefon...);
- mit Bluetooth® (tragbares Bluetooth®-Audiogerät, Bluetooth®-Telefon).

Zu Lage des Anschlusses siehe den Abschnitt zu „Beschreibung der Bedienelemente“.

Funktionsprinzip und Anschluss

Ihren tragbaren Audioplayer am USB-Anschluss anschließen. Nachdem er angeschlossen ist, erkennt das System die Hilfsquelle automatisch.

Hinweis: Das verwendete USB-Laufwerk muss FAT32- oder NTFS-formatiert sein und darf maximal über eine Kapazität von 32GB verfügen. Bestimmte Formate sind möglicherweise nicht mit dem System kompatibel.

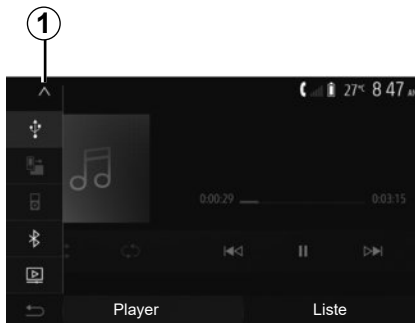

Auswahl einer zusätzlichen Audioquelle

Um eine Eingangsquelle auszuwählen, drücken Sie auf **1**.

Es erscheint direkt eine der möglichen Eingangsquellen:

- USB: USB-Speicherstick, MP3-Player, Telefon usw.;
- Audioplayer;
- BT : Bluetooth®-Geräte;

- Video: USB -Speicherstick (-MP4-, 3GP-, AVI, MPG- und MPEG-Dateien).

Hinweis: Um Ihre Videodateien mit einem USB-Laufwerk wiedergeben zu können, müssen folgende Bedingungen erfüllt sein:

- das Videoanzeigeformat muss auf eine maximale Definition von 800 x 480 beschränkt sein;
- Die Bildrate muss auf maximal 30 Bilder pro Sekunde beschränkt sein.

Im Navigationsmodus oder während des Radiohörens wählen Sie die AUX-Audioquelle, indem Sie auf „Start“ und dann auf „Medien“ drücken.

Das System startet mit dem zuletzt wiedergegebenen Audiotitel.



Betätigen Sie das tragbare Audiogerät, wenn die Verkehrssituation dies zulässt.

Verstauen Sie Ihr tragbares Audiogerät während der Fahrt sicher (es kann sonst im Fall einer starken Bremsung herumgeschleudert werden).

EXTERNE AUDIO-QUELLEN (2/3)

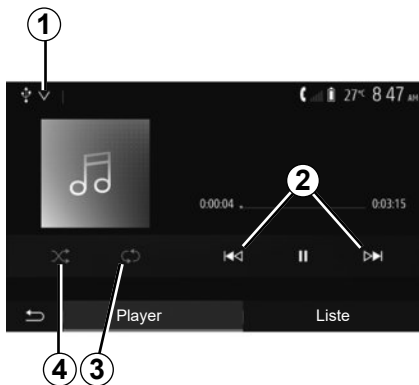

Audioformate

Vom Multimediasystem werden nur die Formate MP3, WMA und FLAC erkannt.

Suchlauf

Drücken Sie länger auf **2**, für schnellen Vor- oder Rücklauf. Die Wiedergabe läuft beim Loslassen der Taste wieder an.

Wiederholen

Mit dieser Funktion können Sie einen oder alle Titel wiederholen. Einmal oder mehrmals auf **3** drücken, um einen oder mehrere Titel zu wiederholen.

Zufallsmodus

Diese Funktion ermöglicht die zufällige Wiedergabe aller Titel. Für eine zufällige Wiedergabe auf **4** drücken.

AUX-Eingang: USB, Bluetooth®

Anschluss: USB und portabler digitaler Audioplayer

Verbinden Sie die Buchse des portablen digitalen Audioplayers mit dem USB-Eingang des Anschlussmoduls.

Sobald die USB-Buchse des portablen digitalen Audioplayers angeschlossen ist, wird das Menü „USB“ angezeigt. Möglicherweise wird das Modell oder das Menü des portablen digitalen Audioplayers angezeigt.

Hinweis: Bestimmte Arten von portablen digitalen Audioplayern können möglicherweise nicht angeschlossen werden.

Verwendung

Wählen Sie in der Dropdown-Liste **1** des Multimediasystems den portablen digitalen Audioplayer aus, und drücken Sie dann auf die gewünschte Wiedergabeliste oder den gewünschten Audiotitel.

Bei bestimmten Modellen können Sie den portablen digitalen Audioplayer nach dem Anschließen nicht mehr direkt bedienen. Verwenden Sie für die Auswahl von Audio-dateien die Tasten an der Frontblende des Multimediasystems.

Aufladen über den USB-Port

Sobald der USB-Stecker des portablen digitalen Audioplayers in die USB-Buchse des Systems eingesteckt ist, können Sie während der Nutzung die Batterie laden bzw. den Ladezustand erhalten.

Hinweis: Manche Geräte laden die Batterie nicht (nach), wenn sie mit dem USB-Anschluss des Multimediasystems verbunden sind.

Verwenden Sie nur die vom Telefonhersteller empfohlenen USB-Kabel, damit die Anwendung korrekt funktioniert.

EXTERNE AUDIOQUELLEN (3/3)

Anschluss: Bluetooth®

Siehe den Abschnitt zu „Verbinden/Trennen von Bluetooth®-Geräten“.

Nachdem die Bluetooth®-Verbindung hergestellt wurde, wird das Menü „BT“ angezeigt.

Verwendung

Wählen Sie „BT“ in der Drop-down-Liste **1**, und drücken Sie dann im Display des Multimedia-systems auf die gewünschte Wieder-gabeliste oder den gewünschten Audiotitel.

Alle Audiotitel Ihres Bluetooth®-Geräts können direkt am Display des Multimedia-systems ausgewählt werden.

Anmerkung: Nachdem es angeschlossen wurde, können Sie Ihr tragbares Audiogerät nicht mehr direkt bedienen. Sie müssen hierfür die Tasten der Bedienfront Ihres Systems verwenden.



Titel auswählen

Um einen Titel aus einem Ordner auszuwählen, drücken Sie auf „Liste“ und wählen dann einen Titel **A** aus dieser Liste aus.

Um im Ordner eine Ebene nach oben zu gelangen, drücken Sie auf **4**. Standardmäßig sind die Alben alphabetisch geordnet.

Je nach Art des tragbaren digitalen Audiogeräts können Sie die Suche über Ordner und Dateien durchführen.

Hinweis: Verwenden Sie vorzugsweise eine USB-Verbindung für die Suche nach Musik.

KLANGEINSTELLUNGEN (1/2)

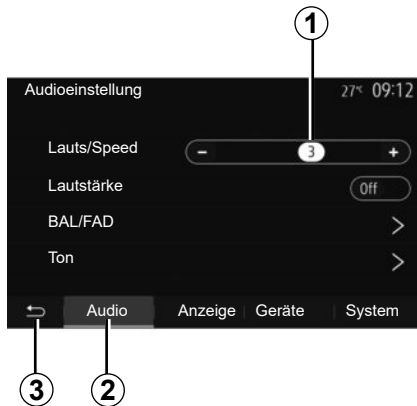

Im Hauptmenü auf „Einstellung“ drücken, um das Menü „Einstellungen“ zu öffnen. Drücken Sie auf **2**, um auf die Audio-Einstellungen zuzugreifen.

Sie können das Menü Einstellungen verlassen und zur Startansicht zurückkehren, indem Sie auf **3** drücken.

Geschwindigkeitsabhängige Lautstärke („Lauts/Speed“)

Wenn Ihre Fahrzeuggeschwindigkeit ca. 40 km/h überschreitet, erhöht sich die Lautstärke im Verhältnis zur ursprünglichen Lautstärke.

Stellen Sie das Verhältnis Lautstärke-Geschwindigkeit ein, indem Sie „+“ oder „-“ im Bereich **1** drücken.

Sie können diese Funktion deaktivieren, indem Sie auf „-“ drücken, bis „Off“ angezeigt wird.

„Lautstärke“

Zum Aktivieren der Loudness-Funktion, bei der Bässe und Höhen verstärkt werden, auf „On“ oder „Off“ drücken.

KLANGEINSTELLUNGEN (2/2)

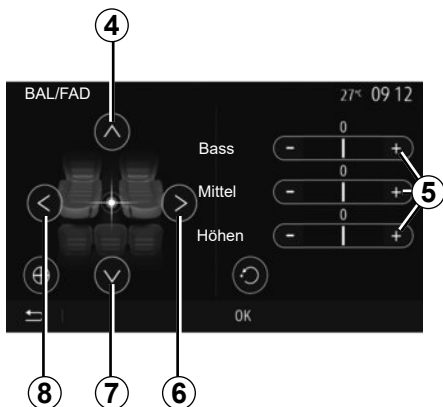

Klangverteilung links/rechts und vorne/hinten

Drücken Sie auf **6** oder **8**, um die Aufteilung der Klanguisgabe links/rechts einzustellen. Drücken Sie auf **4** oder **7**, um die Aufteilung der Klanguisgabe vorne/hinten einzustellen.

Drücken Sie nach Einstellung der Klanguisgabe auf „OK“, um zu bestätigen.

Bässe, Mittelfrequenzen, Höhen

Auf die Bereiche **5** „+“ oder „-“ drücken, um Bässe, Mitteltöne und Höhen einzustellen. Nachdem die Einstellung abgeschlossen ist, drücken Sie auf „OK“, um zu bestätigen.

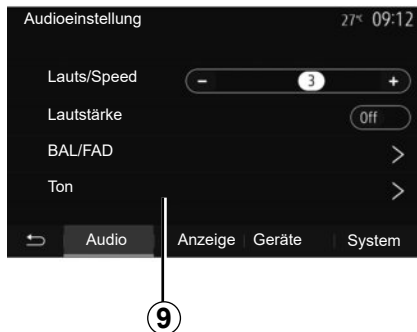

Audio-Einstellungen

Rufen Sie das Menü der Audio-Einstellungen auf, indem Sie auf **9** drücken.

Sie können die Lautstärke der einzelnen Töne unabhängig voneinander einstellen:

- „Audio“;
- „TA“;
- „Navi“;
- „Telefon“;
- „Signal“ (am Telefon);
- „VR“.

Drücken Sie hierzu auf „+“ oder „-“.



Drücken Sie auf **10**, um zur nächsten Seite zu wechseln.

Drücken Sie auf **11**, um alle Audio-Einstellungen zurückzusetzen.

Drücken Sie auf **12**, um zum vorherigen Fenster zurückzukehren.

VIDEO (1/2)



Video

Je nach Land und/oder geltenden Bestimmungen kann das System möglicherweise auf einem USB-Datenträger gespeicherte Videodateien wiedergeben.

Führen Sie den USB-Speicherstick in das Multimediasystem ein. Im Menü „Medien“ auf **1** drücken, dann den Modus „Video“ **2** auswählen.

Hinweis:

- Bestimmte Videoformate sind möglicherweise nicht mit dem System kompatibel.
- Der verwendete USB-Speicherstick muss im Format FAT32 oder NTFS formatiert sein und eine Kapazität von mindestens 8GB und höchstens 32GB aufweisen;

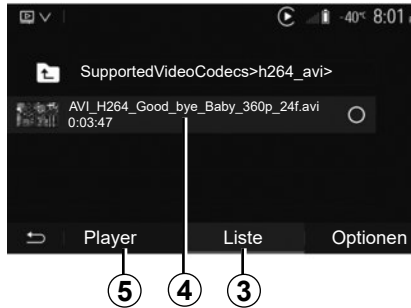

- Die vorstehend beschriebenen Eingangsqellen können variieren.

„Liste“-Modus

Auf der Registerkarte „Liste“ **3** können Sie die verfügbaren Videos betrachten. Wählen Sie das Video aus, das Sie abspielen möchten, indem Sie auf den Bereich **4** drücken. Das ausgewählte Video wird automatisch wiedergegeben.

„Player“-Modus

Auf der Registerkarte „Player“ **5** können Sie das ausgewählte Video betrachten.

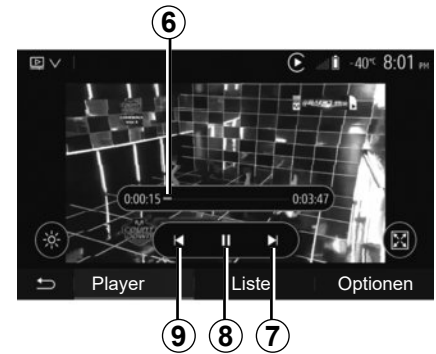

Während der Wiedergabe eines Videos können Sie:

- mit **9** starten Sie die Videowiedergabe am Anfang. Erneutes Betätigen von **9** springt zum vorherigen Video;
- die Wiedergabe unterbrechen, indem Sie auf **8** drücken;
- greifen Sie auf das nachfolgende Video zu, indem Sie **7** drücken;
- Verwenden Sie die Bildlaufleiste **6**, um schnell nach oben bzw. unten zu blättern.

Die Wiedergabe von Videos ist nur bei stehendem Fahrzeug möglich.

VIDEO (2/2)

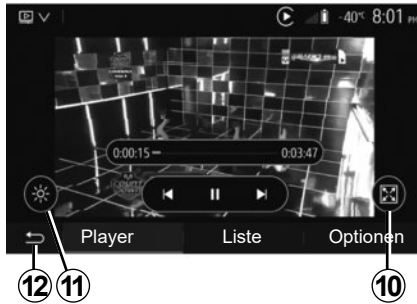

- das Video im Vollbildmodus anschauen, indem Sie auf **10** drücken;
- zum Anpassen der Bildschirmhelligkeit drücken Sie **11**. Es erscheint eine Kontrolleiste, mit der Sie die Einstellung vornehmen können. Berühren Sie den Bildschirm außerhalb dieser Leiste, um sie auszublenden und die Wiedergabe des Videos fortzusetzen;
- durch Drücken von **12** kehren Sie zum vorherigen Menü zurück.

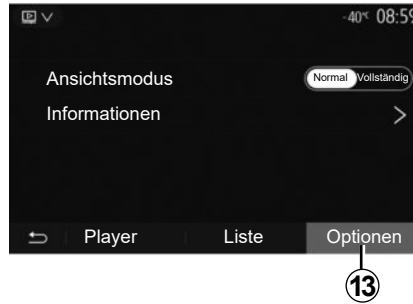

„Optionen“-Modus

Auf der Registerkarte „Optionen“ **13** haben Sie folgende Möglichkeiten:

- auf die Wiedergabeeinstellungen zuzugreifen;
- detaillierte Informationen zum Video (Titel, Genre, Datum usw.) anzuzeigen

ZUWEISUNG UND AUFHEBEN DER ZUWEISUNG VON BLUETOOTH®-GERÄTEN (1/4)

Zuweisen eines neuen Bluetooth®-Telefons

Damit Sie Ihre Freisprechanlage verwenden können, müssen Sie das Bluetooth®-Mobiltelefon beim ersten Einsatz dem Fahrzeug zuweisen.

Die Zuweisung ermöglicht es dem System, ein Bluetooth®-Telefon zu erkennen und speichern. Sie können bis zu fünf Smartphones zuweisen, es kann jedoch immer nur ein Telefon auf einmal mit der Freisprecheinrichtung verbunden sein.

Die Zuweisung erfolgt direkt über das Multimediastystem oder über das Telefon.

Vergewissern Sie sich, dass System und Telefon eingeschaltet sind. Stellen Sie sicher, dass die Bluetooth®-Funktion Ihres Smartphones aktiviert und es für andere Geräte sichtbar und erkennbar ist (weitere Informationen entnehmen Sie bitte der Bedienungsanleitung Ihres Telefons).

Je nach Hersteller und Modell des Telefons sind die Freisprechfunktionen möglicherweise teilweise oder gänzlich mit dem System Ihres Fahrzeugs inkompatibel.

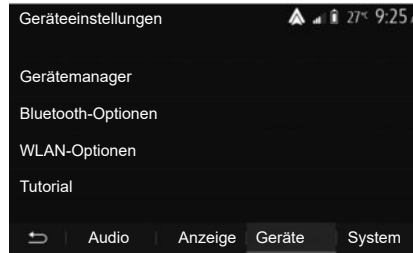

Zuweisen eines Bluetooth®-Telefons über das Multimediastystem

- Aktivieren Sie die Bluetooth®-Verbindung Ihres Telefons.
- „Einstellung“ > „Geräte“ > „Geräte manager“ > „Hinzufügen“ 1 > „OK“ > „Gerät suchen“ betätigen;
- Stellen Sie sicher, dass Ihr Telefon aktiviert und im Bluetooth®-Link sichtbar ist.
- Wählen Sie Ihr Telefon in der Liste der vom System gefundenen Geräte aus.
- Im Display Ihres Telefons erscheint eine Meldung.

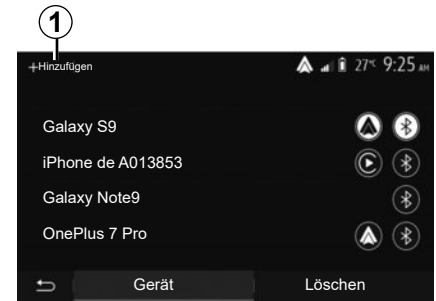

Eine Liste der kompatiblen Telefone finden Sie auf der <https://easyconnect.renault.com> Website.



Diese Maßnahmen aus Sicherheitsgründen nur bei stehendem Fahrzeug durchführen.

ZUWEISUNG UND AUFHEBEN DER ZUWEISUNG VON BLUETOOTH®-GERÄTEN (2/4)

Drücken Sie je nach Telefon auf „Ankoppeln“, „Zuweisen“ oder „Verbindung herstellen“, um die Zuweisung durchzuführen.

- Geben Sie, je nach Telefon, auf der Tastatur Ihres Telefons den Code ein, der im Display des Multimediasystems angezeigt wird.
- Ein zweite Meldung im Display Ihres Telefons schlägt Ihnen die automatische Zuweisung zum Multimediasystem zur künftigen Verwendung vor. Akzeptieren Sie diese Genehmigung, um diese Schritte nicht erneut ausführen zu müssen.

Transfer des Telefonbuchs

Je nach Telefon fordert das System Sie bei der Zuweisung möglicherweise auf, die Übertragung des Telefonbuchs und der Anrufliste auf das Multimediasystem zu bestätigen.

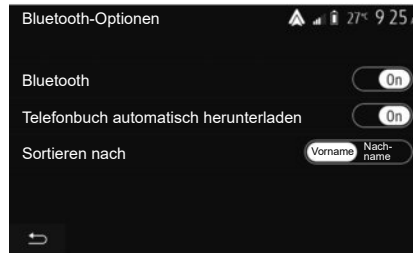

Akzeptieren Sie das Teilen, damit diese Informationen im Multimediasystem verfügbar sind. Sie können auch mit „Bluetooth-Optionen“ die automatische Freigabe des Telefonbuchs und der Anrufprotokolle autorisieren, damit das System sie bei Ihren nächsten Kopplungen automatisch transferieren kann.

Hinweis: Der Speicher des Multimediasystems ist begrenzt. Möglicherweise werden nicht alle Kontakte importiert.

Ihr Smartphone ist nun mit Ihrem Multimediasystem verbunden.

Hinweis: Die Zuweisungszeit ist vom Hersteller und Modell des Telefons abhängig.

Sollte die Zuweisung scheitern, wiederholen Sie den Vorgang. Gehen Sie wie in der Bedienungsanleitung des Telefons beschrieben vor, wenn das Telefon vom System bei der Suche nach Bluetooth®-Geräten nicht gefunden wird.

ZUWEISUNG UND AUFHEBEN DER ZUWEISUNG VON BLUETOOTH®-GERÄTEN (3/4)

Zuweisung eines Bluetooth®-Telefons zum Multimediasystem über das Telefon

- Aktivieren Sie die Bluetooth®-Verbindung Ihres Telefons und des Systems.
- im Hauptmenü Ihres Multimediasystems auf „Einstellung“ > „Geräte“ > „Gerätename“ > „Hinzufügen“ **1** > „OK“ drücken. Dadurch wird das System für die anderen Bluetooth®-Telefone sichtbar;
- Im Display erscheint eine Meldung mit einem Passwort und der verbleibenden Zeit, während der das System sichtbar bleibt.
- Zeigen Sie auf Ihrem Telefon die Liste der verfügbaren Bluetooth®-Geräte an.
- Wählen Sie innerhalb der vorgegebenen Zeit das Multimediasystem aus den verfügbaren Geräten aus, und geben Sie, je nach Telefon, das im Multimedia-Display angezeigte Passwort über die Tastatur des Telefons ein.

Eine Meldung im Display Ihres Telefons weist Sie darauf hin, dass dieses jetzt dem Multimediasystem zugewiesen ist.

Hinweis: Die Zuweisungszeit ist vom Hersteller und Modell des Telefons abhängig.

Sollte die Zuweisung scheitern, wiederholen Sie den Vorgang.



Ihre Freisprechanlage soll Ihnen lediglich das Telefonieren erleichtern und die Risikofaktoren dabei so weit wie möglich reduzieren. Die gesetzlichen Bestimmungen des jeweiligen Landes sind unbedingt einzuhalten.

Beim Einschalten des Multimediasystems wird das zuletzt zugewiesene Gerät automatisch mit dem System verbunden.

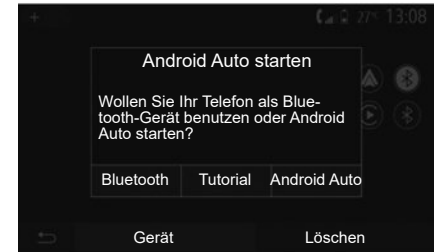

Kopplung über Wi-Fi (Android Auto™/ CarPlay™)

Um auf die Kopplung über Wi-Fi zuzugreifen, haben Sie bei der ersten **Bluetooth®** Verbindung mit Ihrem Telefon die Gelegenheit, Ihr Telefon als **Bluetooth®**-Gerät zu verwenden oder eine Verbindung über Wi-Fi (Android Auto™, CarPlay™) herzustellen, um so Repliken der Apps auf Ihrem Smartphone zu nutzen. Für die Kopplung über Wi-Fi stehen Ihnen Tutorials zur Verfügung. Weitere Informationen finden Sie in den Abschnitten „Smartphone-Schnittstelle“ und „Android Auto™, CarPlay™“.

ZUWEISUNG UND AUFHEBEN DER ZUWEISUNG VON BLUETOOTH®-GERÄTEN (4/4)

Aufheben der Zuweisung eines Bluetooth®-Telefons zum Multimediasystem

Durch das Aufheben der Zuweisung wird das Telefon aus dem Speicher der Freisprecheinrichtung gelöscht.

Drücken Sie im Hauptmenü auf „Einstellung“ > „Geräte“ und anschließend auf „Gerätmanager“. Auf die Registerkarte „Löschen“ **4** drücken. Dann auf das „Papierkorb“-Symbol **3** gegenüber dem Namen des Smartphones drücken, das Sie aus der Liste löschen möchten. Bestätigen Sie Ihre Auswahl durch Drücken von „OK“.

Aufheben der Zuweisung aller Bluetooth®-Telefone zum Multimediasystem

Sie können auch alle zuvor zugewiesenen Telefone aus dem Speicher der Freisprecheinrichtung löschen. Im Hauptmenü „Einstellung“ > „Geräte“ > „Gerätmanager“ dann die Registerkarte „Löschen“ und „Alle“ **2** auswählen. Drücken Sie auf „OK“, um das Löschen aller zugewiesenen Telefone zu bestätigen.



„WLAN-Optionen“

Zum Aktivieren oder Deaktivieren von Wi-Fi die Landesfrequenz auswählen oder Ihr Wi-Fi-Passwort zurücksetzen.



„Tutorial“

Siehe die Tutorials zur Smartphone-Integration für Android Auto oder CarPlay sowie die Sprachanleitung für die Spracherkennungsfunktion.

BLUETOOTH®-GERÄTE VERBINDEN, TRENNEN (1/2)

Verbinden eines zugewiesenen Bluetooth®-Telefons

Ohne vorherige Zuweisung kann kein Telefon mit der Freisprechanlage verbunden werden. Siehe Kapitel „Zuweisung und Aufheben der Zuweisung von Bluetooth®-Geräten“.

Ihr Telefon muss mit der Freisprechanlage verbunden werden, um den Zugang zu allen Funktionen zu ermöglichen.

Automatische Verbindung

Sobald das System eingeschaltet wird, sucht die Freisprechanlage automatisch die zuvor zugewiesenen Telefone, die sich im Empfangsbereich befinden (diese Suche kann eine Minute dauern). Die Verbindung zum zuletzt verbundenen Telefon erfolgt automatisch, wenn:

- die Bluetooth®-Verbindung aktiviert ist;
- Sie zuvor bei der Zuweisung die automatische Verbindung Ihres Telefons mit dem System erlaubt haben.

Anmerkung

- Wenn während der Herstellung der Verbindung ein Gespräch geführt wird, wird es automatisch über die Fahrzeuglautsprecher übertragen.
- Es wird empfohlen, während der Zuweisung zum System alle auf dem Telefon erscheinenden Meldungen zu akzeptieren und zu autorisieren, damit die automatische Geräteerkennung reibungslos funktioniert.

Manuelle Verbindung

Führen Sie folgende Schritte aus:

- auf „Telefon“ drücken;
- Drücken Sie auf „Liste der Bluetooth-Geräte anzeigen“.
- Wählen Sie den Namen des Telefons, das Sie verbinden möchten.

Ihr Telefon ist mit dem Multimediasystem verbunden.

Scheitern der Verbindung

Wenn die Verbindung scheitert, prüfen Sie bitte:

- ob das Gerät eingeschaltet ist;
- ob das Gerät so konfiguriert ist, dass es den Verbindungswunsch des Systems annehmen kann;
- ob der Akku Ihres Geräts nicht leer ist;
- ob Ihr Gerät der Freisprechanlage bereits zugewiesen ist;
- ob die Bluetooth®-Funktion Ihres Geräts und des Systems aktiviert ist.

Hinweis: Eine längere Benutzung der Freisprechanlage führt zur schnelleren Entladung des Akkus Ihres Gerätes.

BLUETOOTH®-GERÄTE VERBINDEN, TRENNEN (2/2)

Ändern eines verbundenen Telefons

Sie können ein Bluetooth®-Gerät jederzeit verbinden oder trennen.

Im Hauptmenü auf „Smartphone-Integration“ drücken. Dann das zu verbindende Gerät auswählen und den Vorgang durch Drücken auf „OK“ bestätigen.

Das Symbol Bluetooth® **1** wird in Weiß gegenüber des Namens Ihres Telefons eingeblendet, um anzuzeigen, dass die Verbindung hergestellt wurde.

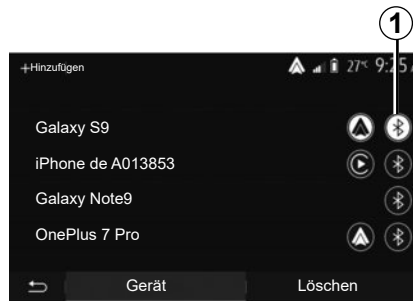

Trennen eines verbundenen Telefons

Um ein Telefon von Ihrem Multimediasystem zu trennen, das Bluetooth®-Symbol und dann **1** „OK“ auswählen.

Wenn Sie während der Verbindungstrennung Ihres Telefons ein Gespräch führen, wird dieses automatisch an Ihr Telefon übergeben.

ANRUFEN, EINEN ANRUF ENTGEGENNEHMEN (1/3)

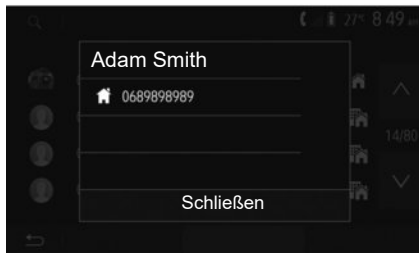

Eine Nummer aus dem Verzeichnis anrufen

Wenn das Telefon verbunden ist, gehen Sie zum Menü „Telefon“ und wählen Sie „Telefonbuch“ im Drop-down-Menü **1**.

Wählen Sie den Kontakt aus (oder die gewünschte Nummer, wenn der Kontakt mehrere Nummern hat). Der Anruf startet automatisch, nachdem Sie auf die Nummer des Kontakts gedrückt haben.

Hinweis: Sie telefonieren über das Multimediasystem und verwenden die Spracherkennung Ihres Smartphones. Siehe Kapitel „Verwendung der Spracherkennung“.

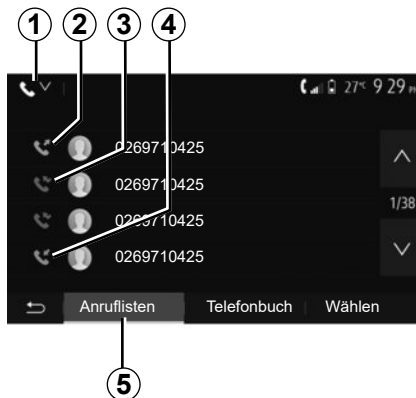

Anrufen einer Nummer aus der Anrufliste

Sie können die Liste der Anrufe verwenden, die in Ihrem Telefon gespeichert ist, um einen Anruf zu tätigen.

Nachdem Sie Ihr Gerät und Ihr Bluetooth®-Telefon drahtlos über Bluetooth® verbunden haben, werden die Nummern der Listen „Alle Anrufe“, „Getätigte Anrufe“, „Angenommene Anrufe“ und „Anrufe in Abwesenheit“ Ihres Telefons automatisch in die Liste der Anrufe Ihres Multimediasystems übertragen.

Auf der Registerkarte „Anruflisten“ **5** auf **1** drücken, um die Anrufprotokolle nach Anruf-typ zu filtern. Eine Dropdown-Liste wird ein-geblendet:

- auf das Symbol **2** drücken, um die Liste der ausgehenden Anrufe aufzurufen;
- auf das Symbol **3** drücken, um die Liste der verpassten Anrufe aufzurufen;
- auf das Symbol **4** drücken, um die Liste der eingehenden Anrufe aufzurufen;
- auf das Symbol **1** drücken, um zur Liste mit allen Anrufen zurückzukehren.

Alle Listen sind zeitlich geordnet (vom letzten Anruf zum ältesten). Wählen Sie einen Eintrag, um den Anruf zu starten.

ANRUFEN, EINEN ANRUF ENTGEGENNEHMEN (2/3)

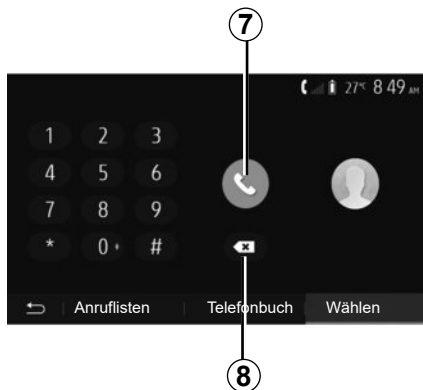

Eine Telefonnummer wählen

Drücken Sie im Hauptmenü auf „Telefon“ und anschließend auf „Wählen“.

Drücken Sie auf die Tasten, um eine Nummer einzugeben und anschließend auf **7**, um einen Anruf zu starten.

Um eine Nummer zu löschen, drücken Sie auf **8**. Ein langer Druckimpuls auf **8** löscht alle Zahlen auf einmal.



Es ist ratsam anzuhalten, um eine Nummer einzugeben oder nach einem Kontakt zu suchen.



Annehmen eines Anrufs

Bei Eingang eines Anrufs erscheint eine Meldung mit folgenden Informationen zu dem Anrufer im Display des Multimediasystems:

- der Name des Gesprächspartners (falls die Nummer im Telefonbuch vorhanden ist);
- die Telefonnummer des Anrufers;
- „Unbekannte Nummer“ (wenn die Nummer nicht angezeigt werden kann).

Hinweis: Wenn die Meldung eines eingehenden Anrufs während der Navigation im Display erscheint, müssen Sie den Anruf annehmen oder ablehnen, um zum Navigationsbildschirm zurückzukehren.

Hinweis: Durch Drücken der Taste an der Lenksäule des Fahrzeugs können Sie einen eingehenden Anruf annehmen oder ablehnen.

ANRUFEN, EINEN ANRUF ENTGEGENNEHMEN (3/3)

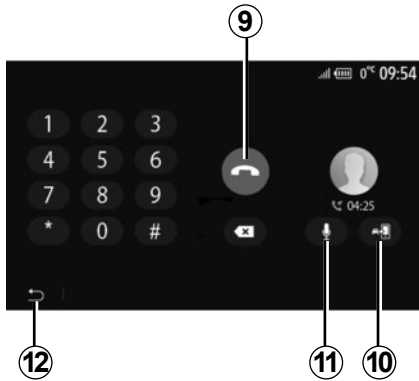

Während des Gesprächs

Während des Gesprächs können Sie:

- auflegen, indem Sie auf **9** drücken;
- durch Drücken auf **10** zwischen den Lautsprechern des Telefons und denen des Fahrzeugs umschalten;

- zum Aktivieren bzw. Deaktivieren des Mikrofons auf **11** drücken;
- Drücken Sie auf **12**, um zum vorherigen Bildschirm (z. B. Navigationsdisplay) oder zum Startbildschirm zurückzukehren.

TELEFONBUCH

1



Im Hauptmenü auf „Telefon“ und dann auf „Telefonbuch“ drücken, um auf das Telefonbuch des Systems zuzugreifen.

Das Telefonbuch verwenden

Sie können die Einträge des Telefonbuchs verwenden, die in Ihrem Telefon gespeichert sind.

Nachdem Sie Ihr System und Ihr Bluetooth®-Telefon drahtlos über Bluetooth® angeschlossen haben, werden die Nummern des Telefonbuchs Ihres Telefons in das Telefonbuch des Systems übertragen, wenn die Kontakte im Telefonspeicher Ihres Gerätes gespeichert sind.

Anmerkung: Bei einigen Telefonen werden Sie eventuell vom System gebeten, die Übertragung des Telefonbuchs auf das System während der Zuweisung zu bestätigen.

Anrufen einer Nummer aus dem Telefonbuch

Nachdem Sie den Kontakt, den Sie anrufen möchten, im Telefonbuch gefunden haben, wählen Sie die Nummer aus, die Sie anrufen möchte und starten Sie den Anruf.

Einen Kontakt im Telefonbuch suchen

Drücken Sie auf **1** und geben Sie mithilfe des Tastenfelds den Namen oder Vornamen des Kontakts ein, den Sie suchen.

Je nach Marke und Modell Ihres Telefons kann es sein, dass die Übertragung Ihrer Kontakte in das Multimediasystem eventuell nicht funktioniert.



Es ist ratsam anzuhalten, um eine Nummer einzugeben oder nach einem Kontakt zu suchen.

VERWENDUNG DER SPRACHERKENNUNG (1/3)

Einführung

Das Multimediasystem Ihres Fahrzeugs verwendet das Spracherkennungssystem Ihres Telefons, um:

- einige Funktionen des Multimediasystems und einige Funktionen Ihres Telefons per Spracheingabe zu steuern;
- Sie in die Lage zu versetzen, das Multimediasystem oder das Telefon zu nutzen, ohne die Hände vom Lenkrad nehmen zu müssen.

Anmerkung

- Die Position der Spracherkennungstaste kann variieren (Lenkrad, Bedieneinheit unter dem Lenkrad, Multimedia-Display).
- Das System verwendet für die Spracherkennung die für das Telefon festgelegte Sprache.
- Verfügt das Smartphone über keine Spracherkennung, erscheint eine entsprechende Meldung im Multimedia-Display.

Aktivieren der Spracherkennung des Telefons mit dem Multimediasystem

Zum Aktivieren des Spracherkennungssystems des Telefons sollten Sie:

- mit Ihrem Smartphone 3G, 4G oder Wifi empfangen;
- aktivieren Sie Bluetooth® an Ihrem Smartphone, und machen Sie es für andere Geräte sichtbar (siehe dazu die Bedienungsanleitung Ihres Telefons);
- Koppeln und verbinden Sie das Smartphone mit dem Multimediasystem (siehe Abschnitt zu „Zuweisung und Aufhebung der Zuweisung von Bluetooth®-Geräten“).

Hinweis: die Markierungen **1** und **2** im Menü „Einstellung“ > „Geräte“ und dann „Gerätemanager“ zeigen an, dass Ihr Smartphone gekoppelt und mit Ihrem Multimediasystem verbunden ist. Dies ist erforderlich, um die Spracherkennung nutzen zu können.



Zum Aktivieren drücken und halten Sie die Spracherkennungstaste  gedrückt.

Bei Verwendung der Spracherkennungsfunktion des Telefons mit dem Multimediasystem kann der für die Funktion erforderliche Mobilfunk-Datenverkehr zusätzliche Kosten verursachen, die möglicherweise nicht unter die Pauschalen Ihres Mobilfunkvertrags fallen.

VERWENDUNG DER SPRACHERKENNUNG (2/3)

A

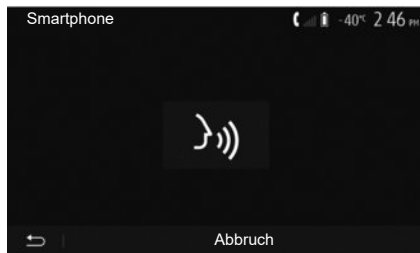

Ein akustisches Signal sowie die Anzeige des Bildschirms **A** weisen Sie darauf hin, dass die Spracherkennung aktiviert ist.

Sprechen Sie laut und deutlich.

Hinweis: Mit dem Spracherkennungssystem des Smartphones können Sie bestimmte Funktionen des Telefons nutzen. Die anderen Funktionen des Multimediasytems (z. B. Radio, Driving Eco usw.) können Sie auf diese Weise nicht steuern.

B

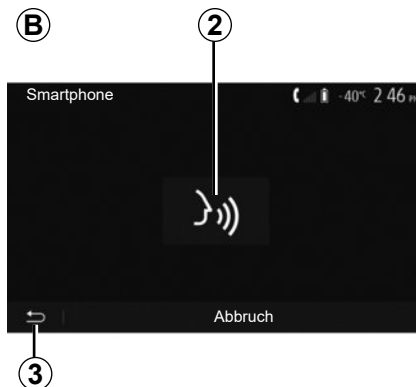

Verwendung

Um die Spracherkennung nach der erstmaligen Aktivierung neu starten, tippen Sie auf das Bedienelement am Lenkrad, an der Bedieneinheit unter dem Lenkrad oder am Multimediasytem, oder drücken Sie auf die Taste **2** im Bildschirm des Multimediasytems.

Sie können jederzeit zum Hauptmenü zurückkehren, indem Sie auf **3** drücken.

4

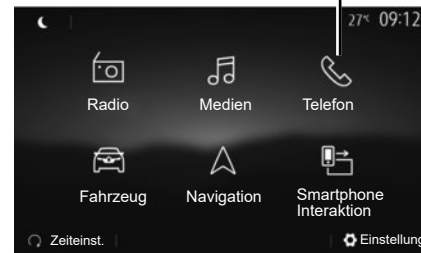

Um zum Bildschirm **B** zurückzukehren, drücken Sie im Hauptmenü des Multimediasytems auf **4**.

Hinweis: Während der Nutzung der Spracherkennung sind die Funktionen „Medien“ und „Radio“ nicht verfügbar und vom Hauptmenü des Multimediasytems aus nicht aufrufbar.

VERWENDUNG DER SPRACHERKENNUNG (3/3)

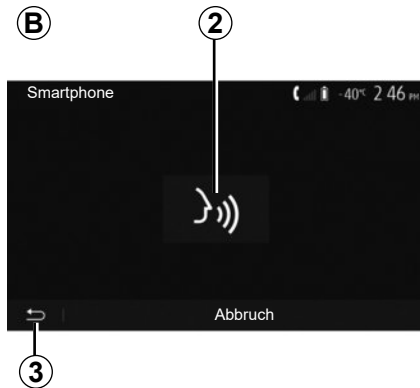

Deaktivieren

Drücken Sie die Taste **2** im Bildschirm **B**, oder drücken und halten Sie die Spracherkennungstaste  des Fahrzeugs gedrückt. Ein akustisches Signal zeigt an, dass die Spracherkennung deaktiviert ist.

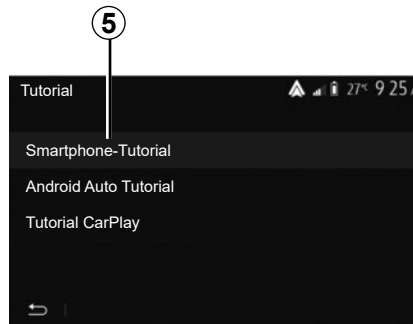

Hilfe

Sie können eine zusätzliche Hilfe zur Nutzung und den Nutzungsbedingungen des Spracherkennungssystems bekommen.

Dazu im Hauptmenü auf „Einstellung“ > „Geräte“ > „Tutorial“ > „Smartphone-Tutorial“ **5** drücken.



Diese Funktion besteht aus mehreren Bildschirmen, auf den die Nutzung der Spracherkennung erklärt wird, sowie:

- Nutzungsbedingungen;
- kompatible Telefone;
- Die Aktivierung und Deaktivierung der Funktion unter Verwendung der Spracherkennungstaste  des Fahrzeugs;
- die Methode, um mit dem Display zu kommunizieren;
- die verfügbaren Funktionen;
- der Umfang der Funktionen.

DRAHTLOSES LADEGERÄT (1/2)

Induktionsladebereich

Je nach Fahrzeug können Sie die Induktionsladezone **1** nutzen, um ein Smartphone ohne Verwendung eines Kabel aufzuladen.

Dieser Ladebereich ist durch das zugehörige Symbol gekennzeichnet; seine Lage kann sich von Fahrzeug zu Fahrzeug unterscheiden.

Anmerkung

- Weitergehende Informationen zu kompatiblen Telefonen erhalten Sie bei einem autorisierten Händler oder auf der Website <https://easyconnect.renault.com>.
- Für eine optimale Ladeleistung sollten Sie die Schutzhülle des Telefons vor dem Laden entfernen.

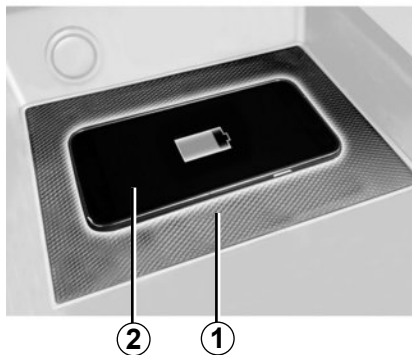

Ladevorgang

Legen Sie Ihr Telefon in den **2** Induktionsbereich **1**.

Das Laden des Telefons **2** wird in folgenden Fällen unterbrochen:

- Im Induktionsbereich **1** wird ein Objekt erkannt.
- wenn der Induktionsbereich **1** überhitzt. Sobald die Temperatur gesunken ist, wird das Laden des Telefons **2** fortgesetzt.

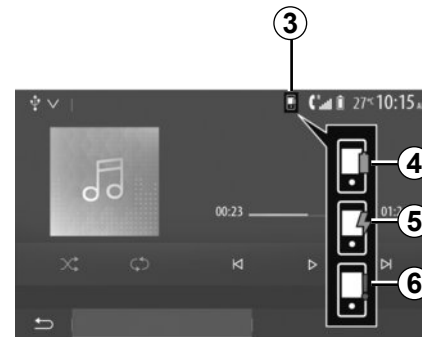

Ladefortschritt

Je nach Fahrzeug und drahtlosem Ladesystem informiert Sie das Multimediasystem möglicherweise über den **2** Ladestand **3** Ihre Smartphones:

- Ladevorgang beendet **4**;
- Ladevorgang läuft **5**;
- Objekt im Ladebereich erkannt / Objekt überhitzt / Ladevorgang unterbrochen **6**.

Hinweis: Das Multimediasystem signalisiert, wenn der Ladevorgang Ihres Telefons **2** unterbrochen wird.

DRAHTLOSES LADEGERÄT (2/2)

Sie dürfen keine Gegenstände (USB-Datenträger, SD-Speicherkarten, Kreditkarten, Schlüsselkarte, Schmuck, Schlüssel, Münzen usw.) im Induktionsladebereich **1** liegen lassen, während Sie das Smartphone aufladen. Entfernen Sie alle Magnetkarten oder Kreditkarten aus der Hülle, bevor Sie Ihr Telefon im Induktionsladebereich **1** ablegen.

Im Induktionsladebereich **1** zurückgelassene Objekte können überhitzen. Es ist ratsam, sie in den anderen Ablagen zu platzieren. (Ablagefach, Sonnenblendenablage usw.).

SMARTPHONE-SCHNITTSTELLE (1/3)

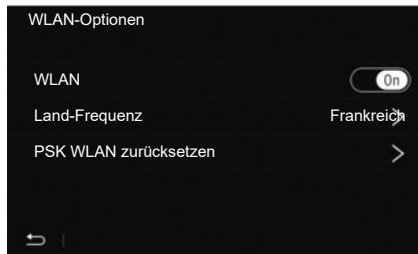

Verfahren

Der Zugriff auf die Smartphone-Schnittstelle ist auf zwei Arten möglich:

- durch die Verbindung des Smartphones über eine USB-Verbindung;
- drahtlose Smartphone-Verbindung (Verfügbarkeit hängt vom Fahrzeug und/oder dem Ausstattungsniveau ab).

Für die WLAN-Verbindung ist ein Einstellungsmenü verfügbar.

„WLAN-Optionen“

Um auf das Menü „WLAN-Optionen“ zuzugreifen, drücken Sie im Hauptmenü auf „Einstellung“ und dann auf die Registerkarte „Geräte“.

„WLAN“

Auf „On“ oder „Off“ drücken, um die Wi-Fi-Verbindung Ihres Fahrzeugs zu aktivieren bzw. zu deaktivieren.

„Land-Frequenz“

In diesem Menü können Sie das Land auswählen, in dem Sie die Wi-Fi-Verbindung Ihres Fahrzeugs nutzen, um so die Verbindungsfrequenz an die in diesem Land bestehenden Vorschriften anzupassen.

„PSK WLAN zurücksetzen“

Diese Option nutzen, um alle vorherigen Verbindungen mit Ihrem Fahrzeug zu reinitialisieren, um ein neues Gerät zu verbinden oder um ein Konnektivitätsproblem zu beheben.

SMARTPHONE-SCHNITTSTELLE (2/3)

A

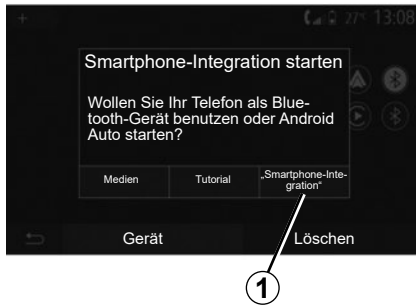

Das Smartphone über einen USB-Anschluss verbinden

Erste Benutzung

Nachdem Sie Ihr Smartphone mit dem USB-Anschluss Ihres Fahrzeugs verbunden haben, muss der **A**-Bildschirm erscheinen:

- „Medien“: ermöglicht Ihnen die Nutzung Ihres Smartphones für die folgenden Funktionen eines digitalen Audio Players:
 - MTP (Media Transfer Protocole);
 - tragbarer digitaler Audioplayer.

- „Tutorial“: ermöglicht den Zugriff auf Tutorials zur Nutzung von Smartphone-Schnittstellen-Apps;
- „Smartphone-Integration“: ermöglicht Ihnen den Zugriff auf die Smartphone-Schnittstelle über die angepasste App;
 - Android Auto™;
 - CarPlay™.

Für den Zugriff auf die Smartphone-Schnittstelle die Option „Android Auto™“, CarPlay™ **1** auswählen.

Der Bildschirm der Smartphone-Schnittstellen-App sollte auf Ihrem Multimediasystem erscheinen.

SMARTPHONE-SCHNITTSTELLE (3/3)

B 2

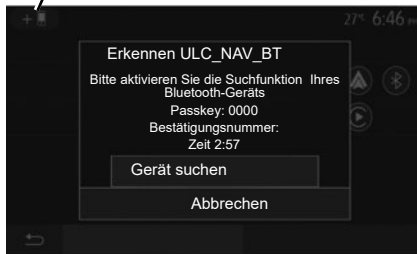

Das Smartphone über eine WLAN-Verbindung verbinden

Die Verfügbarkeit hängt vom Fahrzeug und/oder dem Ausstattungsniveau ab.

Erste Benutzung

Für diese Art der Verbindung müssen Sie Ihr Bluetooth®-Telefon mit dem Multimediasystem koppeln:

- die Bluetooth®-Verbindung und die Wi-Fi-Verbindung an Ihrem Telefon und an Ihrem Multimediasystem aktivieren;

- im Hauptmenü Ihres Multimediasystems auf „Einstellung“ > „Geräte“ > „Gerätelolauncher“ > „Hinzufügen“ 2 > „OK“ drücken. Dadurch wird das System für die anderen Bluetooth®-Telefone sichtbar;
- der **B**-Bildschirm wird aufgerufen und zeigt ein Passwort sowie die Zeit an, die das System sichtbar bleibt;
- Zeigen Sie auf Ihrem Telefon die Liste der verfügbaren Bluetooth®-Geräte an.
- Wählen Sie innerhalb der vorgegebenen Zeit das Multimediasystem aus den verfügbaren Geräten aus, und geben Sie, je nach Telefon, das im Multimedia-Display angezeigte Passwort über die Tastatur des Telefons ein.

Eine Meldung im Display Ihres Telefons weist Sie darauf hin, dass dieses jetzt dem Multimediasystem zugewiesen ist.

C

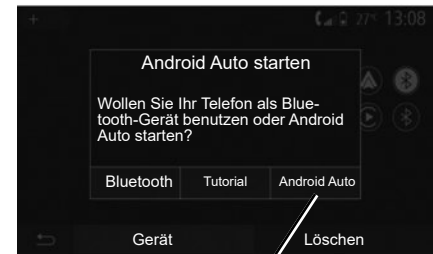

Nach der Kopplung Ihres Smartphones sollte der **C**-Bildschirm angezeigt werden.

Für den Zugriff auf die Smartphone-Schnittstelle „Android Auto™, CarPlay™“ 3 auswählen.

Der Bildschirm der Smartphone-Schnittstellen-App sollte auf Ihrem Multimediasystem erscheinen.

Hinweis: Der Betrieb der Android Auto/Car Play drahtlosen (Wi-Fi) Schnittstelle hängt von den technischen Spezifikationen Ihres Smartphones und der geltenden lokalen Gesetzgebung ab

ANDROID AUTO™, CARPLAY™ (1/4)

Android Auto™

Vorwort

„Android Auto™“ ist eine Anwendung, die Sie über Ihr Smartphone herunterladen können und die es Ihnen ermöglicht, im Display des Multimediasystems auf verschiedene Anwendungen und Funktionen Ihres Telefons zuzugreifen.

Anmerkung

- Auf der offiziellen Website für das Betriebssystem des Telefons können Sie ermitteln, ob das Smartphone mit der „Android Auto™“-App kompatibel ist.
- Die „Android Auto™“-Anwendung funktioniert, wenn Ihr Smartphone mit dem USB-Anschluss Ihres Fahrzeugs oder über Wi-Fi verbunden ist (die Verfügbarkeit hängt von der Ausstattung Ihres Fahrzeugs und Ihre Smartphones ab). Der Spracherkennungsdienst muss aktiviert sein. Die Anwendung „Android Auto™“ wird über die Schaltfläche **1** im Hauptmenü aufgerufen.

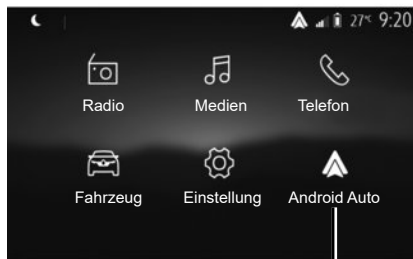

Erste Benutzung

Sie können Ihr Telefon an den USB-Anschluss Ihres Multimediasystems anschließen oder über den Wi-Fi-Anschluss Ihres Smartphones eine Verbindung zum Multimediasystem herstellen (je nach Ausstattung):

- Stimmen Sie den Anforderungen auf Ihrem Smartphone zu, um die Anwendung „Android Auto™“ zu nutzen.
- Bestätigen Sie dies, indem Sie auf dem Telefon auf „Akzeptieren“ drücken.

Die Anwendung „Android Auto™“ wird auf dem Multimediasystem gestartet.

Wenn der oben erläuterte Vorgang fehlschlägt, führen Sie diese Schritte erneut aus.



Sie können die mit Ihrem Multimediasystem verbundenen Geräte unter „Einstellung“ > „Geräte“ > „Geräte manager“ verwalten.

Hinweis: Die erste Verbindung mit „Android Auto™“ wird bei stehendem Fahrzeug hergestellt und dient ausschließlich zum Aktivieren der Spracherkennung des Multimediasystems.

Verwenden Sie nur die vom Telefonhersteller empfohlenen USB-Kabel, damit die Anwendung korrekt funktioniert.

ANDROID AUTO™, CARPLAY™ (2/4)

CarPlay™

Vorwort

„CarPlay™“ ist ein auf dem Smartphone nativ verfügbarer Dienst, der es Ihnen ermöglicht, bestimmte auf dem Telefon vorhandene Anwendungen vom Display des Multimediasystems aus zu verwenden.

Anmerkung

- Wenn das Smartphone nicht mit dem „CarPlay™“-Dienst ausgestattet ist, konsultieren Sie die offizielle Website für das Betriebssystem des Telefons.
- Der „CarPlay™“-Dienst funktioniert, wenn Ihr Smartphone mit dem USB-Anschluss Ihres Fahrzeugs oder über Wi-Fi verbunden ist (die Verfügbarkeit hängt von der Ausstattung Ihres Fahrzeugs und Ihre Smartphones ab). Der SIRI-Dienst muss aktiviert sein. Der „CarPlay™“ Dienst wird über die Taste **2** im Hauptmenü aufgerufen.

Verwenden Sie nur die vom Telefonhersteller empfohlenen USB-Kabel, damit die Anwendung korrekt funktioniert.

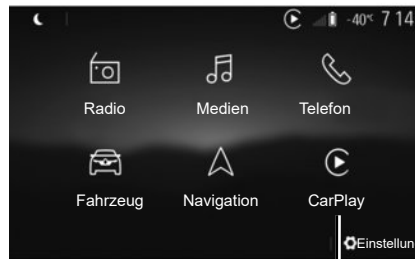

Erste Benutzung

Sie können Ihr Telefon an den USB-Anschluss Ihres Multimediasystems anschließen oder über den Wi-Fi-Anschluss Ihres Smartphones eine Verbindung zum Multimediasystem herstellen (je nach Ausstattung).

Die Anwendung CarPlay™ wird auf dem Multimediasystem gestartet.

Wenn der oben erläuterte Vorgang fehlschlägt, führen Sie diese Schritte erneut aus.



Sie können auf ein Tutorial zum Anschluss Ihre Smartphones mit Ihrem Multimediasystem unter „Einstellung“ > „Geräte“ > „Tutorial“ zugreifen.

ANDROID AUTO™, CARPLAY™ (3/4)

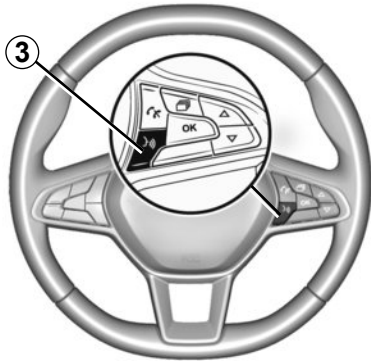

Sobald die Anwendung „Android Auto™“ oder der Dienst „CarPlay™“ aktiviert wurde, können Sie über die Spracherkennungstaste des Fahrzeugs bestimmte Smartphone-Funktionen mittels Sprachbefehlen aktivieren. Zu diesem Zweck drücken Sie die Taste **3** am Lenkrad des Fahrzeugs (weitere Informationen finden Sie im Abschnitt „Verwendung der Spracherkennung“).

Hinweis:

- Mit „Android Auto™“ oder „CarPlay™“ können Sie auf die Navigations- und Musik-Apps des Smartphones zugreifen. Diese Anwendungen ersetzen ähnliche, in das Multimediasystem integrierte Anwendungen, die bereits ausgeführt werden. So kann beispielsweise nur eine Navigationsanwendung verwendet werden: „Android Auto™“/„CarPlay™“ oder die integrierte Multimediasystem-Anwendung.
- Bei Verwendung von Android Auto™ oder CarPlay™ werden bestimmte Funktionen des Multimediasystems im Hintergrund weiter ausgeführt. Wenn Sie beispielsweise „Android Auto™“ oder „CarPlay™“ starten und die Navigation auf dem Smartphone verwenden, während das Radio über das Multimediasystem spielt, wird die Radiowiedergabe fortgesetzt.

Wenn Sie die Anwendung „Android Auto™“ oder den Dienst „CarPlay™“ verwenden, können durch die Übertragung der hierfür benötigten Mobilfunkdaten zusätzliche Kosten anfallen, die durch Ihren Tarif nicht abgedeckt sind.



Zurück zur Benutzeroberfläche des Multimediasystems

Zurück zur Benutzeroberfläche:

- Drücken Sie die Taste „Home“ im Bedienfeld des Multimediasystems oder des zentralen Bedienfelds die Taste;

oder

- Drücken Sie gemäß „Android Auto™“ oder „CarPlay™“ im Bildschirm des Multimediasystems die Taste 3.

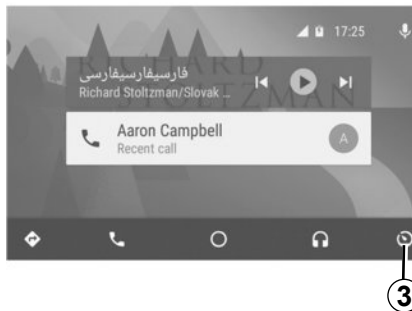

Die Funktionen der Anwendung „Android Auto™“ und des Dienstes „Carplay™“ hängen von Marke und Modell des Telefons ab. Weitere Informationen erhalten Sie auf der Website des Herstellers (sofern vorhanden).

YANDEX.AUTO™(1/3)

Vorwort Yandex.Auto™

„Yandex.Auto™“ ist eine Anwendung, die mit Ihrem Smartphone heruntergeladen werden kann, um so einige Ihrer Telefonanwendungen auf Ihrem Multimediasystem-Bildschirm nutzen zu können (Verfügbarkeit hängt vom Land am).

Hinweis: die Anwendung „Yandex.Auto™“ funktioniert nur, wenn Ihr Smartphone mit dem USB -Anschluss Ihres Fahrzeugs verbunden ist und wenn die Spracherkennungsfunktion aktiviert ist.

Erste Benutzung

Laden Sie die Anwendung „Yandex.Auto™“ über die Plattform zum Herunterladen von Apps Ihres Smartphones herunter.

Verbinden Sie das Telefon mit der USB-Buchse des Multimediasystems.

Stimmen Sie den Anforderungen auf Ihrem Smartphone zu, um die App zu nutzen.

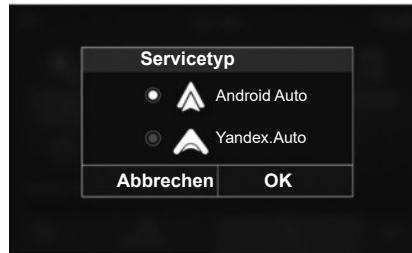

Das Multimediasystem schlägt je nach Land „Android Auto™“ oder „Yandex.Auto™“ vor:

- die Verbindung als Audioquelle;
- ein Tutorial zur Arbeitsweise der Funktion.

Die App läuft auf dem Multimediasystem und sollte im Bereich **1** angezeigt werden.

Wenn der oben erläuterte Vorgang fehlschlägt, führen Sie diese Schritte erneut aus.



Besonderheit von „Yandex.Auto™“

Die App „Yandex.Auto™“ funktioniert nur, wenn alle der folgenden Bedingungen erfüllt sind:

- Das Smartphone ist mit dem USB-Anschluss Ihres Fahrzeugs verbunden.
- Das Smartphone ist über Bluetooth® mit dem Multimediasystem verbunden.
- Das Telefon ist entsperrt.
- Die App „Yandex.Auto™“ wird auf dem Display des Telefons angezeigt.

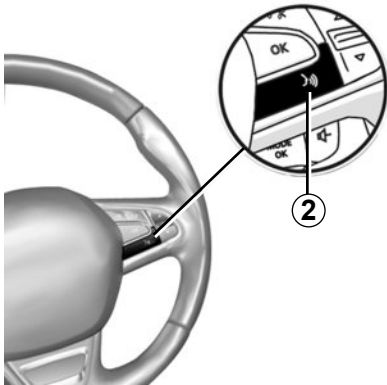

Spracherkennung

Je nach Fahrzeug können Sie, nachdem die Anwendung „Yandex.Auto™“ mit Ihrem Multimediasystem aktiviert wurde, die Spracherkennungstaste 2 in Ihrem Fahrzeug aktivieren, um einige der Smartphone-Funktionen mit der Stimme zu steuern:

- Kurzer Druck: Aktivieren/Deaktivieren der Spracherkennung des Multimediasystems;
- Langer Druckimpuls: Aktivieren/Deaktivieren der Spracherkennung für das Telefon, sofern es mit dem Multimediasystem verbunden ist.

Hinweis: Bei der Nutzung von „Yandex.Auto™“ können Sie auf die Navigations- und Musikapps auf Ihrem Smartphone zugreifen.

Diese Anwendungen ersetzen ähnliche, in das Multimediasystem integrierte Anwendungen, die bereits ausgeführt werden.

Es kann nur eine Navigationsfunktion, die von

- „Android Auto™“;
- „Yandex.Auto™“;
- „CarPlay™“;
- oder die in Ihr Multimediasystem integrierte Funktion, verwendet werden.

Bei der Nutzung der Anwendung „Yandex.Auto™“ werden einige der Funktionen Ihres Multimediasystems weiterhin im Hintergrund ausgeführt.

Wenn Sie beispielsweise „Yandex.Auto™“ starten und die Navigation Ihres Smartphones nutzen, während aktuell das Radio des Multimediasystems läuft, sendet das Radio auch weiterhin.



Zurück zur Multimedia-Benutzeroberfläche

Zurück zur Benutzeroberfläche des Multimediasystems:

- Drücken Sie am Bedienfeld des Multimediasystems oder zentralen Bedienfeld die Taste „Startseite“ **3**.

oder

- Drücken Sie im Display des Multimediasystems die Schaltfläche **4**.



Bei der Nutzung der Anwendung „Yandex.Auto™“ können durch die Nutzung der dafür erforderlichen mobilen Daten zusätzliche Kosten anfallen, die nicht in Ihrem Telefonvertrag enthalten sind.

Die Verfügbarkeit der Funktionen der Anwendung „Yandex.Auto™“ ist abhängig von Marke und Modell Ihres Telefons. Weitere Informationen erhalten Sie auf der Website des Herstellers (sofern vorhanden).

FAHRZEUGEINSTELLUNGEN (1/2)

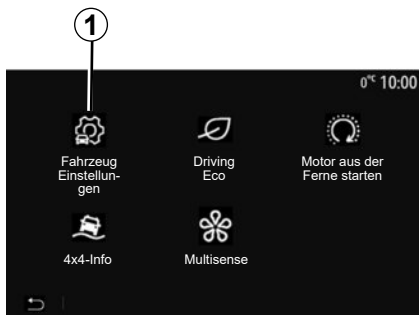

Vorwort

Im Hauptmenü auf „Fahrzeug“ und dann auf „Fahrzeug Einstellungen“ **1** drücken, um auf dieses Menü zuzugreifen.

Über dieses Menü können Sie die Einstellungen für die Fahrzeugassistenten, den Zugang zum Fahrzeug sowie den Parkassistenten einstellen.

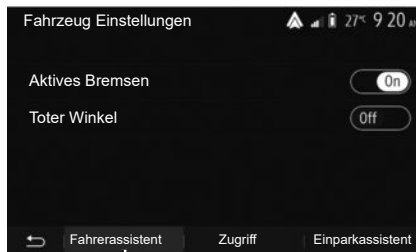

„Fahrerassistent“ 2

Je nach Fahrzeug können Sie in diesem Menü die Fahrhilfen Ihres Fahrzeugs aktivieren/deaktivieren.

„Aktives Bremsen“

Diese Funktion warnt den Fahrer bei bestehender Kollisionsgefahr. Wählen Sie „ON“, um diese Funktion zu aktivieren. Weitere Informationen finden Sie im Abschnitt „Notbremsassistent“ in der Bedienungsanleitung für das Fahrzeug.

„Toter Winkel“

Diese Funktion warnt den Fahrer, wenn sich ein anderes Fahrzeug im toten Winkel befindet. Wählen Sie „ON“, um diese Funktion zu aktivieren. Weitere Informationen finden Sie im Abschnitt „Warnhinweis toter Winkel“ in der Bedienungsanleitung für das Fahrzeug.

Hinweis: Die Verfügbarkeit von Optionen kann je nach Fahrzeug und Ausstattung variieren.



Diese Maßnahmen aus Sicherheitsgründen nur bei stehendem Fahrzeug durchführen.

FAHRZEUGEINSTELLUNGEN (2/2)

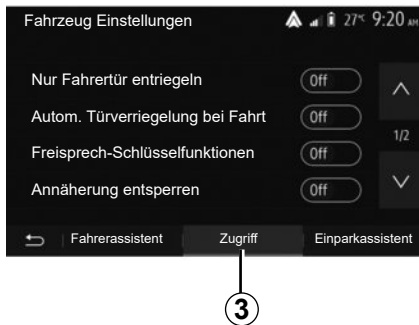

„Zugang“ 3

In diesem Menü können Sie die folgenden Optionen aktivieren/deaktivieren:

- „Nur Fahrertür entriegeln“;
- „Autom. Türverriegelung bei Fahrt“;
- „Freisprech-Schlüsselfunktionen“;
- „Annäherung entsperren“;
- „Gehweg-Schluss“;
- „Geräuscharmer Betrieb“;

- „Ton bei Auto-Wiederverschließen“;
- „Interne Tonfolge“;
- „Heckscheibenwischer bei Rückwärtsgang“: Der Heckscheibenwischer schaltet sich ein, sobald der Rückwärtsgang eingelegt wird.

Hinweis:

- Diese Option kann nur bei aktivierten Frontscheibenwischern ausgewählt werden.
- Die Verfügbarkeit von Optionen kann je nach Fahrzeug und Ausstattung variieren.



Diese Maßnahmen aus Sicherheitsgründen nur bei stehendem Fahrzeug durchführen.

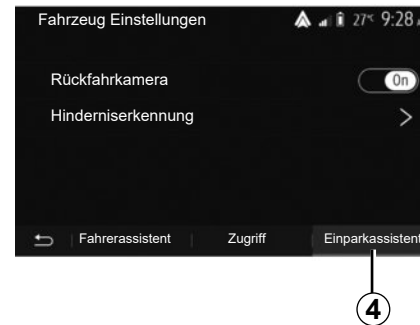

„Einparkhilfen“ 4

Über dieses Menü können Sie die Rückfahrkamera aktivieren/deaktivieren und die Einstellungen für die Hinderniserkennung bei Fahrmanövern einstellen.

Weitere Informationen finden Sie im Abschnitt zu „Rückfahrkamera“.

RÜCKFAHRKAMERA (1/3)

Funktionsweise

Beim Einlegen des Rückwärtsgangs (und bis zu ca. fünf Sekunden nach dem Wechsel in einen anderen Gang) erscheint im Bildschirm der Multimediasystems eine Darstellung der Umgebung des Fahrzeughecks, begleitet von Führungslinien, einer Silhouette des Fahrzeugs und einem Signalton.

Im Fahrzeug installierte Ultraschallsensoren „messen“ den Abstand zwischen dem Fahrzeug und einem Hindernis.

Nutzen Sie anschließend bei Erreichen des roten Bereichs die Darstellung des Stoßfängers, um das Fahrzeug präzise abzustellen.

Hinweis:

- Weitere Informationen zur Verwendung des Parkassistenten finden Sie in der Bedienungsanleitung des Fahrzeugs.
- Achten Sie darauf, dass die Rückfahrkamera nicht verdeckt ist (Verschmutzungen, Schlamm, Schnee usw.).
- Sobald der Rückwärtsgang eingelegt ist, zeigt das Multimedia-Display einige Sekunden lang den Bereich hinter dem Fahrzeug an.

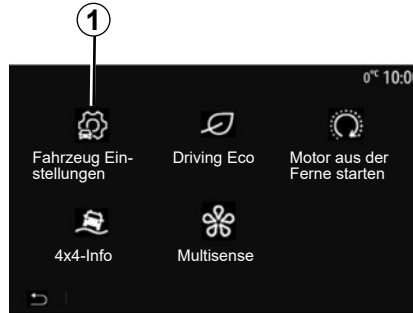

Aktivieren/Deaktivieren

Rückfahrkamera

Sie können die Rückfahrkamera aktivieren und deaktivieren. Dazu im Hauptmenü „Fahrzeug“ > „Fahrzeug Einstellungen“ **1** auswählen und dann auf die Registerkarte „Einparkassistent“ **2** drücken.

Hinweis: Die Anzeige der Rückfahrkamera ist nicht mehr verfügbar (sie wird durch einen schwarzen Bildschirm ersetzt), wenn die Geschwindigkeit des Fahrzeugs über ca. 10 km/h liegt, abhängig von den örtlichen Vorschriften.



„Einparkassistent“

In diesem Menü können Sie die Rückfahrkamera aktivieren bzw. deaktivieren und die „Hinderniserkennung“ einrichten.

RÜCKFAHRKAMERA (2/3)



„Hinderniserkennung“

Je nach Fahrzeug können Sie die vorderen und/oder hinteren Sensoren des Fahrzeugs unabhängig voneinander aktivieren oder deaktivieren. Zum Aktivieren oder Deaktivieren des/der erforderlichen Sensors/Sensoren „On“ oder „Off“ auswählen.

Lautstärkeregelung

Sie können den Audioalarm aktivieren/deaktivieren, das Signal auswählen und die Lautstärke für die Hindernissensoren einstellen.

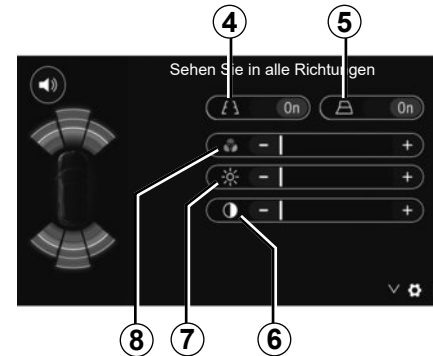

Einstellung des Displays

Mit **3** können Sie die Displayeinstellungen aufrufen.

Über dieses Menü können Sie die festen **4** oder mobilen **5** Führungslinien (je nach Fahrzeug) aktivieren/deaktivieren, die den Abstand hinter dem Fahrzeug angeben. Darüber hinaus können Sie die Bildschirmereinstellungen anpassen.

Auf „+“ oder „-“ drücken, um Kontrast **6**, Helligkeit **7** und Farben **8** festzulegen.



Diese Funktion dient als zusätzliche Fahrhilfe. Sie kann niemals die Wachsamkeit und Verantwortung des Fahrers ersetzen.

Der Fahrer muss während der Fahrt immer auf plötzliche Gefahrensituationen gefasst sein: Bei allen Fahrmanövern sicherstellen, dass sich keine kleinen, schmalen und/oder sich bewegenden Hindernisse (Kinder, Tiere, Kinderwagen, Fahrräder, Begrenzungssteine, Pfosten usw.) im toten Winkel befinden.

Am Display wird ein spiegelverkehrtes Bild angezeigt.

Die Maßlinie entspricht einer Darstellung auf ebener Fläche; diese Maße gelten nicht, wenn sie von einem senkrechten oder auf dem Boden abgestellten Gegenstand überlagert werden.

Gegenstände, die am Rand des Displays erscheinen, werden möglicherweise verzerrt dargestellt.

Bei zu hellem Licht (Schnee, Fahrzeug in der Sonne usw.) kann das Kamerabild beeinträchtigt werden.

MULTIANSICHTKAMERA (1/2)

Vorwort

Wenn das Fahrzeug entsprechend ausgestattet ist, sind vier Kameras vorne, in den Außenspiegeln und an der Rückseite des Fahrzeugs verbaut, um eine zusätzliche Hilfe bei schwierigen Fahrmanövern zu bieten.

Hinweis: Achten Sie darauf, dass die Kameras nicht verdeckt sind (durch Schmutz, Schlamm, Schnee, Kondensation usw.).



Diese Funktion ist eine zusätzliche Hilfe. Sie kann niemals die Wachsamkeit und Verantwortung des Fahrers ersetzen.

Der Fahrer muss während der Fahrt immer auf plötzliche Gefahrensituationen gefasst sein: achten Sie deshalb beim Rückwärtsfahren stets auf bewegliche Hindernisse (wie Kinder, Tiere, Kinderwagen, Fahrräder ...) bzw. auf zu kleine oder zu schmale Hindernisse (mittelgroße Steine, dünne Pfosten ...).

Maßnahme

Wenn der Rückwärtsgang eingelegt ist, zeigt die Rückfahrkamera den Bereich hinter dem Fahrzeug auf dem Multimedia-Display an.

Sie können die Anzeige dieser Ansicht auf dem Multimedia-Display auch wählen, indem Sie in den manuellen Modus wechseln.

Aktivieren/Deaktivieren

Das System aktiviert sich, sobald das Fahrzeug mit einer geringeren Geschwindigkeit als ca. 20 km/h fährt. Beim Überschreiten dieser Geschwindigkeit wird das System wieder deaktiviert.

Das System kann auch durch Drücken der Aktivierungstaste im Fahrzeug aktiviert werden. Weitere Informationen finden Sie im Abschnitt „Multiview-Kamera“ im Benutzerhandbuch des Fahrzeugs.

Hinweis: Weitere Informationen zu Ihrer Wahl von automatischem oder manuellem Modus finden Sie in der Bedienungsanleitung Ihres Fahrzeugs.

MULTIANSICHTKAMERA (2/2)



Auswahl der Kamera

Um die gewünschte Kameraansicht zu aktivieren, wählen Sie sie über das Multimedia-Display:

- **1** Ansicht des rückwärtigen Bereichs;
- **2** Ansicht des Frontbereichs;
- **3** Ansicht des Bereichs rechts;
- **4** Ansicht des Bereichs links.

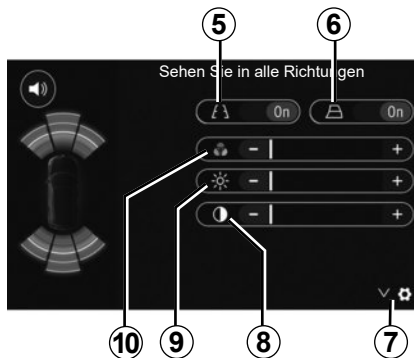

Einstellung

Drücken Sie auf **7**, um die Liste der Einstellungen anzuzeigen.

Die Anzeige der festen **5** oder sich bewegenden **6** Führungslinien aktivieren bzw. deaktivieren.

Drücken Sie auf „+“ oder „-“, um den Kontrast **8**, die Helligkeit **9** und die Farben **10** einzustellen.

DRIVING ECO

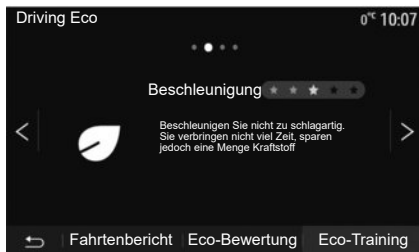

Zugang zum Menü Driving Eco

Im Hauptmenü auf „Fahrzeug“ und dann auf „Driving Eco“ drücken.

Das Menü „Driving Eco“ gewährleistet den Zugang zu den folgenden Informationen:

- „Eco-Training“;
- „Fahrtenbericht“;
- „Eco-Bewertung“.

„Eco-Training“

In diesem Menü wird Ihr Fahrstil bewertet und Sie erhalten passende Empfehlungen zur Senkung Ihres Kraftstoffverbrauchs.



„Fahrtenbericht“

In diesem Menü werden die Daten angezeigt, die während Ihrer letzten Fahrt aufgezeichnet wurden:

- „Durchschnittliche Verbrennung“;
- „Gesamtverbrauch“;
- „Durchschn.geschw.“;
- „Entfernung ohne Verbrennung“.

Hinweis: Sie können die Daten zurücksetzen, indem Sie auf **1** drücken.

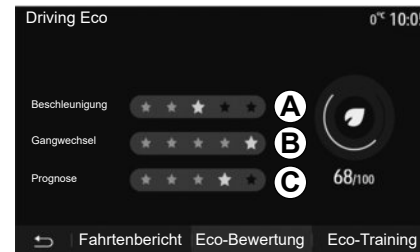

„Eco-Bewertung“

In diesem Menü wird eine Gesamtnote von 100 vergeben. Je höher der Score, desto energiesparender ist Ihre Fahrweise:

- Durchschnittliche Beschleunigungsleistung (Zone **A**);
- durchschnittliche Gangwechselleistung (Zone **B**);
- durchschnittliche Bremsvermeidungsleistung (Zone **C**).

MOTORFERNSTART (1/3)

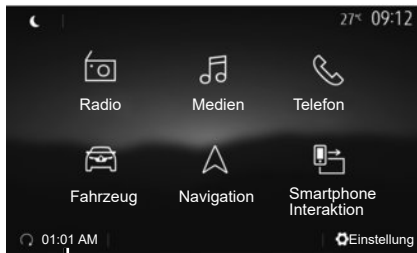

1

Wenn vorhanden, können Sie mit dieser Funktion den Fernstart des Motors programmieren, um den Fahrgastraum bis zu 24 Stunden, bevor Sie losfahren, zu beheizen oder zu belüften.

Vor der Programmierung der Funktion die erforderliche Heizstufe (Temperatur, Entfrostsung) einstellen. Konfiguration und Programmierung erfolgen über das Multimedia-Display.

Programmierung der Uhrzeit, zu der die Funktion aktiviert werden soll

- Schalten Sie die Zündung ein, und drücken Sie im Hauptmenü **1**. Es erscheint das Display **A**.

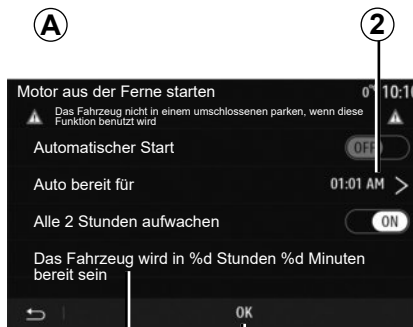

4

3

- die Taste „On“ in der Zeile „Automatischer Start“ auswählen, um die Funktion zu aktivieren;
- die Startzeit festlegen, zu der Sie mit der Nutzung Ihres Fahrzeugs beginnen möchten. Dazu auf die Zeile **2** drücken;
- Drücken Sie auf die Pfeile „nach oben“ und „nach unten“, um die Stunden und Minuten bis zur gewünschten Uhrzeit durchlaufen zu lassen.
- Drücken Sie auf „OK“, um zu bestätigen. Die Markierung **4** zeigt Ihnen die verbleibende Zeit bis zu dem Zeitpunkt, an dem Sie das Fahrzeug zu nutzen wünschen;
- „OK“ **3** drücken, um zu bestätigen und die Programmierung abzuschließen;

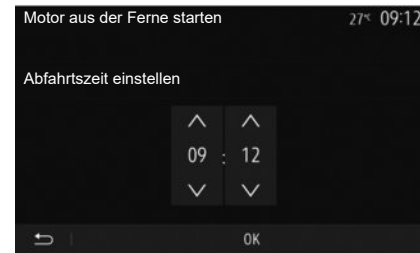

- die Bedienelemente der Klimaanlage auf die gewünschte Temperatur im Fahrgastraum beim Anlassen des Motors und anschließend auf den Entfrostsmodus einstellen (siehe dazu Abschnitt 2 der Bedienungsanleitung des Fahrzeugs).

Zum Aktivieren des programmgesteuerten Fernstarts müssen Sie einen Zeitpunkt wählen, der mindestens fünfzehn Minuten hinter der vom Multimediasystem angezeigten Uhrzeit liegt.

MOTORFERNSTART (2/3)

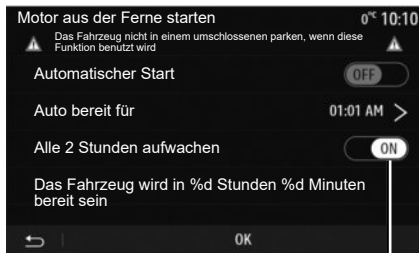

5

- Schalten Sie die Zündung aus.

Beim Verriegeln des Fahrzeugs leuchten die Blinker zweimal kurz und anschließend für etwa drei Sekunden auf, um anzuzeigen, dass die Programmierung berücksichtigt wurde.

Der Motorfernstart funktioniert, wenn:

- die Gangschaltung sich bei Fahrzeugen mit Schaltgetriebe oder mit Quickshift-Getriebe in Neutralstellung (Leerlauf) befindet;
- der Wahlhebel bei Fahrzeugen mit Automatikgetriebe auf Position **P** steht;

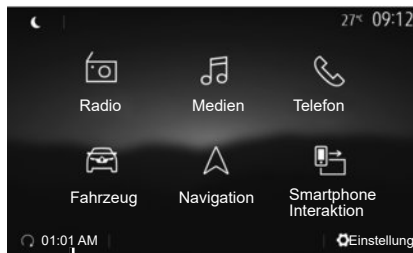

6

- die Zündung ausgeschaltet ist;
- alle Türen/Hauben/Klappen geschlossen und verriegelt sind, wenn Sie das Fahrzeug verlassen.

Hinweis: Vor dem Verlassen Ihres Fahrzeugs müssen Sie Ihr Multimediasystem ausschalten, indem Sie auf die Taste „Off“ drücken, damit das Anlassen des Motors aus der Ferne funktioniert.

„Alle 2 Stunden aufwachen“

Mit dieser Funktion wird das Fahrzeug abhängig von der Motortemperatur alle zwei Stunden automatisch gestartet.

Zum Aktivieren dieser Funktion auf die Taste „On“ drücken **5**.

Hinweis: Denken Sie daran, das Lüftungssystem zu deaktivieren, damit die Funktion „Alle 2 Stunden aufwachen“ aktiviert werden kann.

Ist diese Funktion aktiviert, läuft das Gebläse bei den ersten vier Anlassvorgängen (sofern es zu solchen kommt) nicht an.

Bei großer Kälte wird das Fahrzeug automatisch gestartet, bleibt ca. zehn Minuten lang an und geht dann wieder aus.

Wenn die Motortemperatur keinen Neustart erfordert, startet das Fahrzeug zu den ersten vier planmäßigen Reaktivierungszeitpunkten nicht und kehrt für zwei Stunden in den Standby-Modus zurück. Der Motor wird neu gestartet, wenn die Motortemperatur zu niedrig ist.

Der letzte Anlassvorgang findet jedoch in jedem Fall statt.

Etwa 15 Minuten vor der programmierten Uhrzeit startet der Motor und läuft ca. 10 Minuten lang.

Hinweis: die Markierung **6** erinnert an die bereits eingestellte Startzeit des Fahrzeugs.

MOTORFERNSTART (3/3)

Je nach Fahrzeug ist vor Verlassen des Fahrzeugs sicherzustellen, dass Verbraucher wie Scheibenwischer, Außenbeleuchtung, Radio, Sitzheizung, beheizbares Lenkrad usw. deaktiviert und Zubehörgeräte abgeklemmt sind.

Besonderheit bei Fahrzeugen mit Alle 2 Stunden aufwachen-Funktion

Es ist unerlässlich, dass das Fahrzeug zwischen jeder Nutzung der Funktion mindestens 10 Minuten gefahren wird. Es besteht die Gefahr einer Qualitätsminderung des Motoröls.



Stellen Sie Ihr Fahrzeug nicht an einem Ort ab, an dem brennbare Stoffe wie trockenes Gras oder Laub mit der heißen Auspuffanlage in Berührung kommen können und lassen Sie auch den Motor nicht an einem solchen Ort im Leerlauf drehen.



Verantwortung des Fahrers beim Parken oder Halten

Verlassen Sie niemals Ihr Fahrzeug (auch nicht für kurze Zeit), so lange sich ein Kind, ein körperlich oder geistig beeinträchtigter Erwachsener oder ein Tier im Fahrzeug befinden. Diese könnten sich oder andere in Gefahr bringen, beispielsweise durch Anlassen des Motors, Aktivieren von Komponenten wie den elektrischen Scheibenwischern, Verriegeln der Türen usw. Zudem kann es bei warmer Witterung und/oder Sonneneinwirkung im Fahrgastraum rasch sehr heiß werden.
LEBENSGEFAHR BZW. GEFAHR SCHWERER VERLETZUNGEN.

Bei extremen Bedingungen funktioniert der programmgesteuerte Fernstart möglicherweise nicht.



Verwenden Sie in folgenden Fällen nicht die Funktion zum Motorfernstart oder dessen Programmierung:

- das Fahrzeug befindet sich in einer Garage oder in einem geschlossenen Raum.

Es besteht Vergiftungs- oder Erstickungsgefahr durch Abgase.

- das Fahrzeug ist mit einer Schutzabdeckung bedeckt.

Brandgefahr.

- die Motorhaube ist offen bzw. vor dem Öffnen der Haube.

Verbrennungs- und Verletzungsgefahr.

Je nach Land kann die Verwendung der Funktion zum Motorfernstart oder dessen Programmierung durch die Gesetzgebung und/oder geltende Bestimmungen untersagt sein.

Prüfen Sie vor der Verwendung dieser Funktion die Gesetzgebung und/oder die geltenden Bestimmungen des Landes.

4X4-INFO

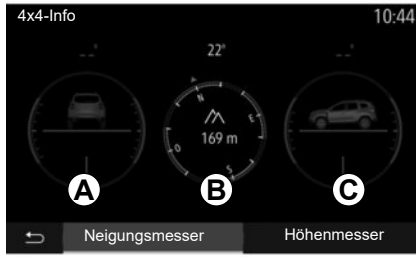

Das Menü „4x4-Info“ aufrufen.

Bei Fahrzeugen mit entsprechender Ausstattung im Hauptmenü auf „Fahrzeug“ und dann auf „4x4-Info“ drücken.

Neigungsmesserfunktion

Mit der Neigungsmesserfunktion können Sie Folgendes anzeigen:

- Sturz der Räder (Antrieb) in Grad in Echtzeit (Bereich **A**);
- Kompasskurs (Bereich **B**);
- Horizontaler Winkel (Neigung) in Grad in Echtzeit (Bereich **C**).

Hinweis:

- Die im Display angezeigten Winkelwerte können um bis zu 3 Grad vom tatsächlichen Winkel abweichen.
- Die Anzeige wird etwa einmal pro Sekunde aktualisiert.

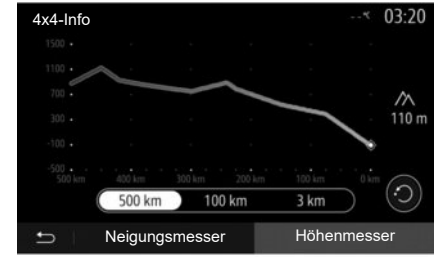

„Höhenmesser“-Funktion

Die „Höhenmesser“-Funktion ermöglicht Ihnen:

- zu berechnen, in welcher Höhe sich das Fahrzeug befindet;
- vergangene und zukünftige Steigungen anzeigen.

Hinweis:

- Die Steigungen werden gemäß Ihrer GPS-Position berechnet.
- Ihre GPS-Position wird ungefähr jede Sekunde aktualisiert.

MULTI-SENSE (1/3)

Menü Multi-Sense

Bei Fahrzeugen mit entsprechender Ausstattung im Hauptmenü auf „Fahrzeug“ und dann auf „Multi-Sense“ drücken. In diesem Menü können Sie die Funktionsweise einiger Bordsysteme individuell einstellen.

Auswahl des Modus

Die verfügbaren Modi können je nach Fahrzeug und Ausstattung variieren. Wählen Sie im Menü „Multi-Sense“ den **1** gewünschten Modus aus:

- „My Sense“ oder „Normal“, je nach Fahrzeug.
- „Sport“;
- „Eco“.

Hinweis: Der letzte aktive Modus wird beim Neustarten des Fahrzeugs nicht gespeichert. Standardmäßig startet das Fahrzeug im Modus My Sense oder Normal neu.

Sport-Modus

Dieser Modus lässt eine schnellere Reaktionsfähigkeit des Motors und des Getriebes zu. Die Lenkunterstützung ist straffer.

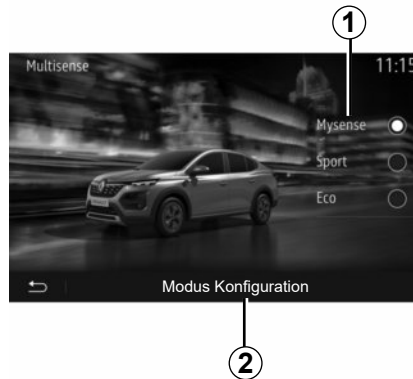

Eco-Modus

Der Eco-Modus ist auf Energieeinsparung ausgerichtet. Die Lenkunterstützung ist weich, Motor- und Getriebe-Management sind auf eine Senkung des Kraftstoffverbrauchs ausgerichtet.

Modus My Sense oder Normal

Der Modus My Sense oder Normal (je nach Fahrzeug) übernimmt automatisch die Standardeinstellungen Ihres Fahrzeugs. Abhängig von der Ausstattungsstufe ist es möglich, den Modus My Sense durch Ändern der Einstellungen für Fahren, Komfort und Umgebungsbeleuchtung manuell neu zu konfigurieren.

Konfiguration des Modus

Auf „Modus Konfiguration“ **2** drücken, um die folgenden Einstellungen individuell anzupassen:

- „Lenkung“;
- „Klima“;
- „Umgebungsbeleuchtung“;
- „Intensität“;
- „Umgebung“.

Hinweis: Bestimmte „Multi-Sense“-Konfigurationseinstellungen sind je nach Fahrzeugkategorie und Ausrüstungsnummer eingeschränkt. Diese Menüs bleiben im Multimedia-Display sichtbar, sind aber nicht verfügbar.



Diese Maßnahmen aus Sicherheitsgründen nur bei stehendem Fahrzeug durchführen.

MULTI-SENSE (2/3)

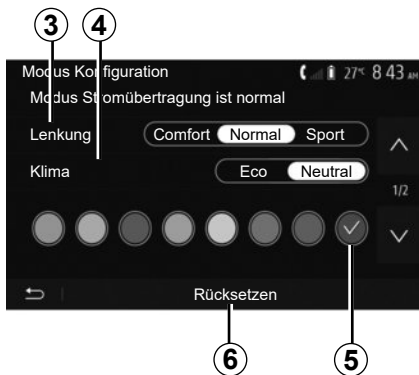

„Lenkung“ 3

Diese Einstellung bietet eine Reihe von Lenkreaktionsmodi:

- „Comfort“;
- „Normal“;
- „Sport“.

Dem gewählten Modus entsprechend kann das Ansprechverhalten der Lenkung so eingestellt werden, dass sie unempfindlicher oder empfindlicher reagiert, um ein optimales Gleichgewicht zwischen einem sanften und präzisen Lenkgefühl zu schaffen.

„Klima“ 4

Diese Einstellung bietet eine Reihe von Klimaanlagebetriebsmodi:

- „Eco“;
- „Neutral“.

Je nach ausgewähltem Modus wird Ihnen die optimale Kombination von Temperaturkomfort und Kraftstoffverbrauch angeboten.

Weitergehende Informationen zu den Einstellungen der Klimaanlage (abhängig von der Ausrüstungsnummer) finden Sie im Abschnitt „Klima“ der Bedienungsanleitung des Fahrzeugs.

„Umgebungsbeleuchtung“

Mit dieser Einstellung lässt sich der Farbtyp der Umgebungsbeleuchtung für Ihr Fahrzeug auswählen.

Um die Umgebungsfarbe in Ihrem Fahrzeug zu ändern, wählen Sie eine der verfügbaren Farben **5** aus.

„Intensität“ 7

Mit dieser Einstellung können Sie die Helligkeit der Umgebungsbeleuchtung in Ihrem Fahrzeug auswählen. Drücken Sie hierzu auf „+“ oder „-“.

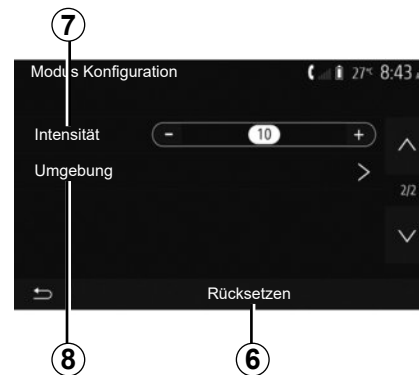

„Umgebung“ 8

Die gewählte Farbe und Intensität kann den folgenden Bereichen zugeordnet werden:

- „Instrumententafel“;
- „Vorne“;
- „Hinten“.

Zum Aktivieren/Deaktivieren der Umgebungsbeleuchtung im ausgewählten Bereich auf „On“ oder „Off“ drücken.

„Rücksetzen“ 6

Diese Option dient zur Reinitialisierung der Standardwerte für den aktuellen Modus.

MULTI-SENSE (3/3)

Multimode

Bei Fahrzeugen, die damit ausgestattet sind, kann der Fahrmodus mithilfe des **A**-Bedienelements an der Mittelkonsole geändert werden, ohne dazu das Multimediasystem zu verwenden.

Den gewünschten Modus mit dem **A**-Bedienelement auswählen:

- „Eco“;
- „Normal“ (die mittlere Taste drücken).
- „Sport“.

Die Fahrmodi ähneln jenen im Menü „Multi-Sense“, der Modus Normal entspricht dem Modus My Sense. Dabei werden die Standardeinstellungen des Fahrzeugs übernommen. Im Gegensatz zum Menü „Multi-Sense“ können Sie die Fahrmodi jedoch weder konfigurieren noch anpassen.

Hinweis: Der letzte aktive Modus wird beim Neustarten des Fahrzeugs nicht gespeichert. Standardmäßig startet das Fahrzeug im Modus „Normal“.

A



DAS NAVIGATIONSSYSTEM

Das Navigationssystem

Bei Fahrzeugen mit entsprechender Ausstattung bestimmt das Navigationssystem Ihre Position und leitet Sie gemäß den folgenden Informationen:

- des GPS-Empfängers;
- der digitalisierten Karte.

Der GPS-Empfänger

Das Navigationssystem nutzt GPS-Satelliten (GPS: Global Positioning System), die die Erde umkreisen.

Der GPS-Empfänger empfängt die Signale mehrerer Satelliten. Somit kann das Navigationssystem Ihr Fahrzeug lokalisieren.

Hinweis: Wurde das Fahrzeug über eine längere Strecke transportiert (Fähre, Autozug), kann es einige Minuten dauern, bis das System wieder richtig funktioniert.

Die digitalisierte Karte

Die digitalisierte Karte enthält die Straßenkarten und Stadtpläne, die das System benötigt.

USB-Datenträger „Karten“

Um die jeweils aktuelle Version zu installieren, schließen Sie den USB-Datenträger an einen Computer mit Internetverbindung an. Siehe den Abschnitt zu „Aktualisieren der Karte“.

Hinweis: Der USB-Stick wird nicht mit dem System bereitgestellt.

Verwenden Sie vorzugsweise das neueste Modell.

Anschließen des USB-Sticks

Das USB-Laufwerk in den **A** Anschluss an Ihrem Fahrzeug einführen. Nähere Informationen zur Position des USB-Anschlusses **A** finden Sie im Benutzerhandbuch des Fahrzeugs (sofern erforderlich).



EINE KARTE LESEN (1/3)

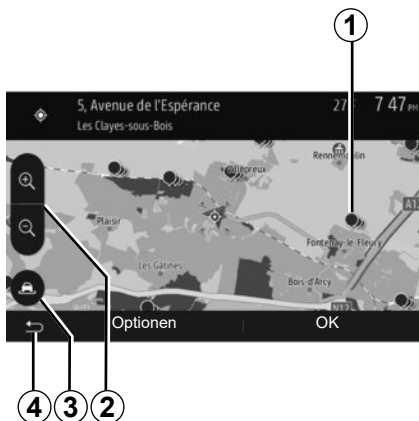

Kartenanzeige

Um die Karte der Umgebung der Position des Fahrzeugs aufzurufen, drücken Sie auf „Start“ > „Navi“.

Berühren Sie die Kartenanzeige.

Um sich auf der Navigationskarte zu bewegen, verschieben Sie sie mit dem Finger in die gewünschte Richtung auf dem Display. Je nach Bildschirm **3** oder **4** drücken, um zu Ihrer aktuellen Position zurückzukehren.

Drücken Sie auf **2**, um die Ansicht zu vergrößern oder zu verkleinern (Zoom).

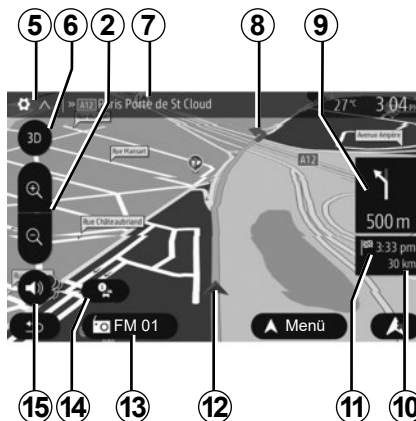

Kartenlegende

- 5** Optionen der Navigationsanzeige.
 - 3D-Modus;
 - 2D-Modus;
 - Modus 2D Nordausrichtung (die Karte wird so angezeigt, dass der Norden immer oben ist).
- 7** Name der nächsten Hauptstraße oder Information zum nächsten Verkehrsschild.
- 8** Vom Navigationssystem berechnete Route.
- 9** Entfernung und Richtung der nächsten Richtungsänderung.

10 Verbleibende Kilometer bis zum nächsten Zielort.

11 Geschätzte Ankunftszeit.

12 Fahrzeugposition auf der Navigationskarte.

13 Aktuell wiedergegebene Quelle.

14 Verkehrsinformationen. Drücken Sie auf diesen Bereich, um die verschiedenen Verkehrsstörungen auf Ihrer Strecke anzuzeigen.

15 Aktivierung/Deaktivierung der akustischen Zielführung.

Position GPS

Diese Funktion ermöglicht eine geographische Lokalisierung des ausgewählten Ortes (Adresse/Längengrad/Breitengrad).

Berühren Sie den gewünschten Ort auf dem Display. Auf „Optionen“ und dann auf „News“ drücken, um den genauen Ort der ausgewählten Position zu finden.

Kartographische Symbole

Das Navigationssystem verwendet Symbole **1**, um POI (POI) anzuzeigen. Siehe die Informationen zum „Anzeigen von interessierenden Punkten“ im Abschnitt zu „Karteneinstellungen“.

EINE KARTE LESEN (2/3)

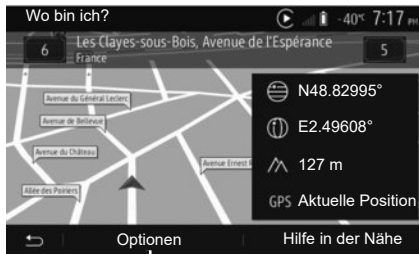

15

„Wo bin ich?“

Diese Funktion ermöglicht Ihnen, die Informationen Ihrer aktuellen Position zu überprüfen und ein Sonderziel (POI) in der Nähe zu suchen. Sie ist verfügbar, wenn das GPS aktiviert ist.

Während die Strecke bereits verarbeitet wird, auf den Bereich **7** drücken, um auf den Bildschirm „Wo bin ich?“ zuzugreifen.

Diese Anzeige beinhaltet die folgenden Informationen:

- Breitengrad;
- Längengrad;
- Höhe;
- Hausnummer;
- aktuelle Adresse.

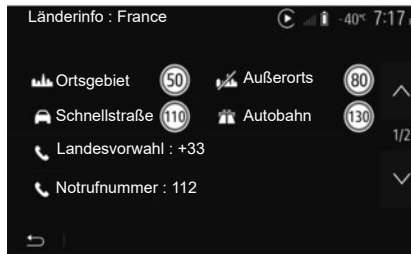

Landesinformationen

Drücken Sie auf **15** und anschließend auf „Länderinfo“.

Mit dieser Funktion können Sie die Landesinformationen entsprechend Ihrer aktuellen Position aufrufen.

Dieses Display zeigt folgende Informationen an:

- Geschwindigkeitsbegrenzung.

Die Geschwindigkeitsbegrenzungen der Schnellstraßen werden angezeigt. Die angezeigte Maßeinheit entspricht den gültigen regionalen Vorgaben. Wenn keine Daten verfügbar sind, wird anstatt der Tabelle und der Zahl „-“ angezeigt.

- Telefonvorwahl des Landes;
- Notruf-Nummer;
- Rechtlich geltende Beschränkungen des Landes:
 - Höchstzulässiger Blutalkoholgehalt;
 - Obligatorische Warnweste;
 - Obligatorischer Feuerlöscher;
 - Obligatorisches Einschalten der Scheinwerfer zu jeder Tageszeit;
 - Obligatorische Ersatzlampen;
 - Obligatorischer Verbandskasten;
 - Obligatorisches Warndreieck;
 - Helmpflicht für Motorradfahrer;
 - Schneeketten im Winter erforderlich;
 - Schneeketten im Winter empfohlen;
 - Winterreifen im Winter erforderlich;
 - Winterreifen im Winter empfohlen.

EINE KARTE LESEN (3/3)

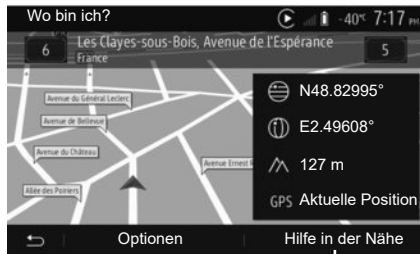

« Hilfe in der Nähe »

Mit dieser Funktion können Sie entsprechend Ihrer aktuellen Position nach Hilfe vor Ort suchen.

Drücken Sie auf **16**, um ein neues Fenster für die Schnellsuche aufzurufen.

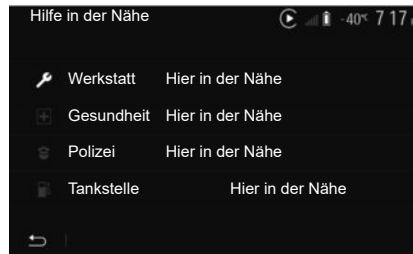

Informationen dieser Anzeige:

- Kfz-Reparaturservice;
- Medizinische Dienste und Notdienste;
- Polizeiwachen;
- Tankstellen.

EINGABE EINES ZIELORTS (1/6)

Zieleingabe-Menü

Am Startbildschirm auf „Navi“ > „Menü“ > „Ziel“ drücken, um das Zielmenü aufzurufen. Das Menü bietet mehrere Möglichkeiten, um einen Zielort einzugeben:

- Eingabe einer Adresse (vollständige Adresse oder einen Teil einer Adresse);
- Auswahl einer Adresse aus den „Sonderziele“;
- Auswahl eines Zielorts aus den früheren Zielorten
- Auswahl einer Adresse aus den bevorzugten Zielorten;
- Auswahl eines Zielorts auf der Karte;
- Auswahl eines Breitengrads und eines Längengrads.

Adresse eingeben

Um eine Adresse einzugeben, drücken Sie auf **1**.

Diese Rubrik ermöglicht die Eingabe der vollständigen Adresse oder eines Teils der Adresse: Land, Stadt, Straße und Hausnummer.

Hinweis: Es sind nur Adressen zulässig, die vom System auf der digitalen Karte erkannt werden.



Bei der ersten Nutzung:

- Drücken Sie auf „Land“.
- Geben Sie mithilfe der Tastatur den Namen des gewünschten Landes ein.

Während Sie die Adresse eingeben, wird die Unterlegung einiger Zeichen vom System entfernt, um die Eingabe zu erleichtern.

Das System schlägt Ihnen mehrere Länderlisten vor, wenn Sie auf **2** drücken. Wählen Sie das gewünschte Land aus einer der Listen.

- Gehen Sie für Stadt/Vorort, Straße, Seitenstraße und Hausnummer genauso vor.

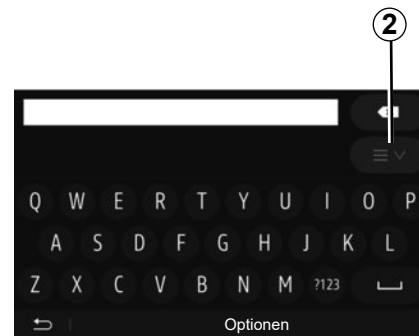

Anmerkung

- Seitenstraße und Straßennummer können aktiviert werden, sobald Sie Straße ausgewählt haben;
- Bei der Eingabe der Straße ist es nicht erforderlich, den Straßentyp (Straße, Allee, Ring usw.) anzugeben.
- Das System speichert die letzten Adressen, die eingegeben wurden. Wenn Sie einen Zielort anhand der Adresse eingegeben haben, wird Ihnen das nächste Mal diese letzte Adresse angezeigt.

EINGABE EINES ZIELORTS (2/6)

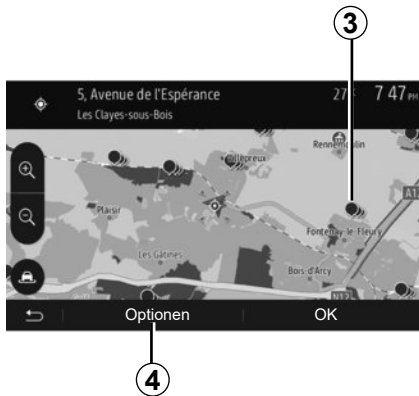

Ein Sonderziel (POI) auswählen

Sie können Ihren Zielort anhand der Sonderziele auswählen.

Sie können einen Ort auf unterschiedliche Art und Weise suchen:

- Mit der Funktion Schnellsuche können Sie schnell einen Ort in der Nähe anhand seines Namens suchen.
- Mit der Funktion Voreingestellte Suche können Sie anhand einiger Druckimpulse auf dem Display Orte finden, die häufig gesucht werden.
- Sie können einen Ort nach Kategorie suchen.

Schnellsuche der Sonderziele

Die Funktion Schnellsuche ermöglicht Ihnen, schnell einen Ort zu finden.

Drücken Sie auf einen Ort auf der Karte, um Sonderziele zu suchen. Entsprechend Ihres Standorts werden ein oder mehrere Sonderziele **3** im Display angezeigt.

Drücken Sie auf **4** und anschließend auf „Sonderziele in Cursornähe“, um die Liste der Sonderziele mit ihren Namen und der Entfernung vom gewählten Ort aus aufzurufen.

Suche nach Sonderzielen anhand vorprogrammierter Kategorien

Die Funktion der vorprogrammierten Suche ermöglicht Ihnen, schnell die Art von Orten zu suchen, die am häufigsten ausgewählt werden.

Am Startbildschirm auf „Navi“ > „Menü“ > „Ziel“ > „Sonderziele“ drücken, um die voreingestellten Kategorien aufzurufen.



Kategorien (Tankstelle/Parkplatz/Restaurant)

- Wenn eine Route aktiviert ist, werden die Sonderziele „Tankstelle“ und „Restaurant“ entlang der Route gesucht. Das Sonderziel „Parkplätze“ wird in der Nähe des Zielorts gesucht.
- Wenn keine Route aktiviert ist (kein Zielort ausgewählt), werden diese Sonderziele in der Nähe des aktuellen Standorts gesucht.
- Wenn der aktuelle Standort nicht ermittelt werden kann (kein GPS-Empfang), werden diese Sonderziele in der Nähe des letzten ermittelten Standorts gesucht.

EINGABE EINES ZIELORTS (3/6)

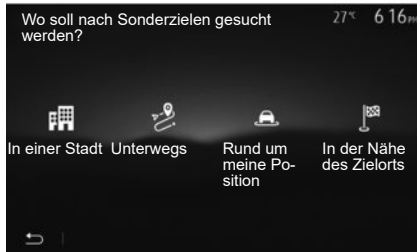

Suche nach Sonderzielen anhand von Kategorien

Sie können Sonderziele anhand ihrer Kategorie und Unterkategorie auswählen.

Am Startbildschirm auf „Navi“ > „Menü“ > „Ziel“ > „Sonderziele“ > „Benutzerdef. Suche“ drücken.

Wählen Sie den Bereich, in dessen Nähe der Ort gesucht werden soll:

- Auf „In einer Stadt“ drücken, um nach einem Ort in einer ausgewählten Stadt/ einem ausgewählten Vorort zu suchen (die Ergebnisliste ist nach Entfernung zum Stadtzentrum der ausgewählten Stadt/des ausgewählten Ortes sortiert).

- Drücken Sie auf „Unterwegs“, um entlang der aktivierten Route und nicht in der Nähe eines gegebenen Standpunkts zu suchen. Das ist nützlich, wenn Sie einen Zwischenstopp mit einem minimalen Umweg machen wollen, zum Beispiel wenn Sie die nächsten Tankstellen oder die Restaurants in der Nähe suchen (die Ergebnisliste wird nach Länge des notwendigen Umwegs erstellt).
- Drücken Sie auf „Rund um meine Position“, um eine Suche in der Nähe des aktuellen Standorts durchzuführen, oder, wenn dieser nicht verfügbar ist, in der Nähe des letzten ermittelten Standorts (die Ergebnisliste wird nach Entfernung von diesem Standort aus erstellt).
- Drücken Sie auf „In der Nähe des Zielorts“, um einen Ort in der Nähe des Zielorts der aktivierten Route zu suchen (die Ergebnisliste wird nach Entfernung vom Zielort aus erstellt).



Auswahl eines Zielorts aus den vorigen Zielorten.

Drücken Sie auf **5**, um einen Zielort zu finden, den Sie bereits einmal eingegeben haben.

EINGABE EINES ZIELORTS (4/6)

Auswahl einer Adresse aus den bevorzugten Zielorten

Sie können den Zielort in den bevorzugten Zielorten finden. Um diese Funktion effektiver zu nutzen, empfehlen wir Ihnen, vorab die Zielorte einzuspeichern, zu denen Sie häufig fahren.

Speichern Sie zuerst die bevorzugten Zielorte, indem Sie deren Adresse suchen. Siehe Kapitel „Favoriten verwalten“.

Am Startbildschirm auf „Navi“ > „Menü“ > „Ziel“ > „Favoriten“ drücken, um die Liste der bevorzugten Ziele anzuzeigen.

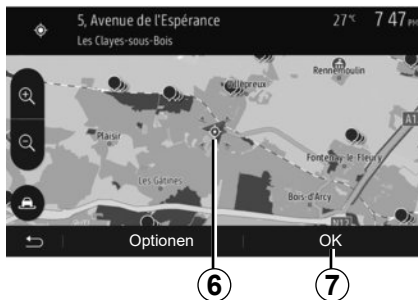

Auswahl eines Zielorts auf der Karte

Mit dieser Funktion können Sie einen Zielort suchen, indem Sie die Karte durchsuchen.

- Am Startbildschirm auf „Navi“ > „Menü“ > „Ziel“ > „Auf Karte suchen“ drücken, um das Ziel auf der Karte auszuwählen;
- Drücken Sie dann auf der Karte auf die Stelle, die Sie als Zielort festlegen möchten. Der Punkt **6** erscheint.
- Drücken Sie auf **7**, um zu bestätigen.

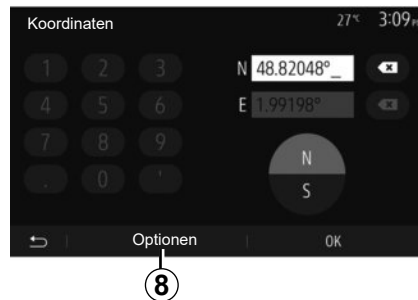

Eingabe der Koordinaten eines Zielorts

Dies ermöglicht Ihnen, einen Zielort anhand seiner Koordinaten zu suchen.

Am Startbildschirm auf „Navi“ > „Menü“ > „Ziel“ > „Koordinaten“ drücken.

Sie können den Breitengrad und den Längengrad in den folgenden Formaten eingeben: in Dezimalgrad; in Dezimalgrad und Dezimalminuten; oder in Dezimalgrad, -minuten und -sekunden.

Drücken Sie auf **8** und anschließend auf UTM, um die Koordinaten im UTM-Format einzugeben.

EINGABE EINES ZIELORTS (5/6)

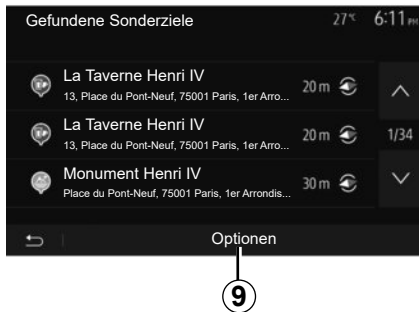

Liste sortieren

Die Ergebnisse einer Zielort-Suche anhand von Sonderzielen, vorigen Zielen oder bevorzugten Zielen können nach Name und Entfernung sortiert werden. Wenn eine Route aktiviert ist, können die Ergebnisse nach Umweg sortiert werden. Drücken Sie auf **9**, um sie auf der Karte anzuzeigen.

Anhand des Namens nach einem Zielort suchen

Wenn Sie einen Zielort anhand der Sonderziele, der vorigen Ziele oder der bevorzugten Ziele auswählen, können Sie den Zielort anhand seines Namens in der Liste suchen. Drücken Sie auf „Suche“ und geben Sie den Namen über das Tastenfeld ein.



Zielort bestätigen

Mehrere Auswahlmöglichkeiten stehen am Display zur Verfügung, bevor Sie einen Zielort bestätigen:

- „OK“;
- „Optionen“.

Ein 10-Sekunden-Countdown beginnt. Wenn Sie während dieser Zeit keine Betätigung betätigen, beginnt automatisch die Zielführung.

„OK“

- Wenn keine Route aktiviert ist (kein Zielort ausgewählt), drücken Sie auf **10**, um den Zielort für eine neue Route zu bestätigen.



- Wenn eine Route aktiviert ist, können Sie den Zielort als Ziel der neuen Route oder als Zwischenstopp auswählen. Drücken Sie auf **10** und anschließend auf „Neue Route“ oder „Zwischenziel“.

„Optionen“

Vor Ablauf des 10-Sekunden-Countdowns erscheinen folgende Auswahlmöglichkeiten im Display:

„Alternative Routen“

Drücken Sie auf **11**, um die Route zu wechseln oder zu ändern.

EINGABE EINES ZIELORTS (6/6)



„Reiseplan“

Drücken Sie auf **12**, um die Details der Route anzuzeigen. Siehe Kapitel „Zielführung“.

„Routeneinstellungen“

Drücken Sie auf **13**, um Ihre Route entsprechend der gewünschten Straßen und dem Streckenmodus zu berechnen.

„Navigation simulieren“

Drücken Sie auf **15**, um die gewählte Route zu simulieren. Siehe Kapitel „Zielführung“.



„Aktuelle Verkehrslage“

Mit dieser Funktion erhalten Sie Informationen zu den gemeldeten Verkehrsstörungen auf Ihrer Strecke oder in der Nähe Ihrer Position. Um darauf zuzugreifen, drücken Sie auf **14** und wählen Sie „Aktuelle Verkehrslage“.

„Optionen“

Nach Ablauf des 10-Sekunden-Countdowns erscheinen folgende Auswahlmöglichkeiten im Display:

„Als Favorit speichern“

Drücken Sie auf **17**, um den ausgewählten Zielort in den bevorzugten Zielorten zu speichern.

„Aktuelle Verkehrslage“

Drücken Sie auf **16**, um Informationen zu den gemeldeten Verkehrsstörungen auf Ihrer Strecke oder in der Nähe Ihrer Position zu erhalten.

„News“

Drücken Sie auf **20**, um die Adresse, den Breitengrad, den Längengrad und die Telefonnummer eines Sonderziels anzuzeigen (nur nach Auswahl eines Sonderziels aktiv).

„Zurück zum Fahrzeug“

Drücken Sie auf **19**, um zum aktuellen Standort des Fahrzeugs zurückzukehren.

Anmerkung: Um das Fenster „Optionen“ zu schließen, drücken Sie auf **18**.

ZIELFÜHRUNG (1/6)

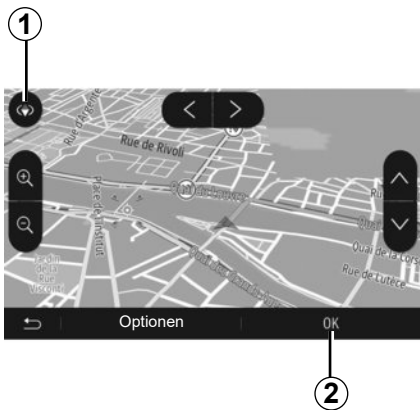

Zielführung aktivieren

Drücken Sie nach der Eingabe eines Ziels auf **2**, oder warten Sie 10 Sekunden. Die Zielführung beginnt.

Anmerkung: Sie können jederzeit auf die Karte einwirken, indem Sie sie in die gewünschte Richtung verschieben oder auf das Display drücken.



Navigationsfenster

Das System bietet eine Auswahl an Navigationskarten an.

Drücken Sie auf **3**, um die Kartenanzeige zu ändern und das Drop-down-Menü zu öffnen. Wählen Sie dann eine der verschiedenen angebotenen Anzeigen:

- 2D;
- 3D;
- 2D Nordausrichtung.

Sie können die Kartenanzeige auch ändern, indem Sie auf den Kompass **1** auf der Karte drücken.

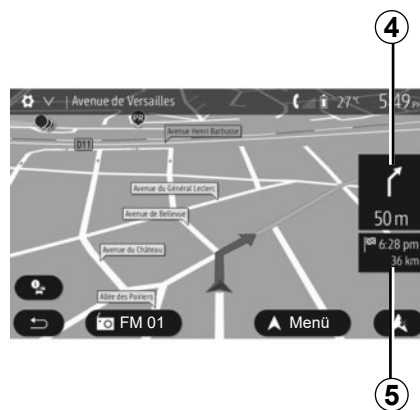

Vollbild-Modus (2D, 3D oder 2D Nordausrichtung)

Dieser Modus ermöglicht Ihnen, das Navigationssystem auf dem gesamten Display anzeigen zu lassen.

Die Informationen über die Ankunftszeit und die verbleibende Fahrstrecke werden bei **5** angezeigt.

Die Entfernung bis zur nächsten Richtungsänderung wird bei **4** angezeigt.

ZIELFÜHRUNG (2/6)



Ansicht Kreuzung

Während einer Zielführung, vor jedem Richtungswechsel.

Alternative Route

Das System schlägt Ihnen bei Unfällen oder starkem Verkehr auf Ihrer Strecke eine alternative Route vor. Drücken Sie nach Wunsch auf „Ja“ oder „Nein“.

Zusammenfassung der Verkehrslage

Während der Zielführung können Sie jederzeit Verkehrsinformationen aufrufen, indem Sie auf **6** drücken.

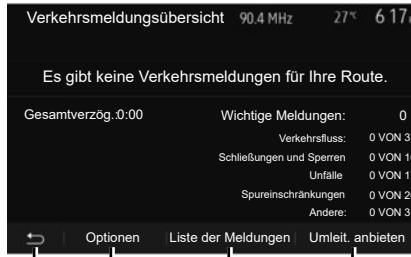

Das Display zeigt Ihnen die verschiedenen Ereignisse auf Ihrer Strecke an. Das System zeigt Ihnen an, wie viel Verspätung durch diese Störungen auf Ihrer Route entsteht. Drücken Sie auf **8**, um die Anzeigeparameter der Ereignisse zu ändern. Drücken Sie auf **10**, um eine Umleitung zu nehmen, auf **9**, um auf die Verkehrsoptionen zuzugreifen (siehe dazu den Abschnitt zu „Navigationseinstellungen“), oder auf **7**, um zur Navigation zurückzukehren.

Hinweis: Verkehrsinformationen sind abhängig von Ihrem Abonnement und dem Signalempfang.



Ansicht Autobahnanschlüsse

Während der Zielführung wird vor jedem Autobahnanschluss eine 3D-Ansicht dieses Autobahnabschnitts angezeigt.

Hinweis: Bei manchen Autobahnanschlüssen erscheint nur ein Führungspfeil. Das System schaltet nach dem Autobahnanschluss automatisch wieder in die normale Kartenansicht zurück.

ZIELFÜHRUNG (3/6)

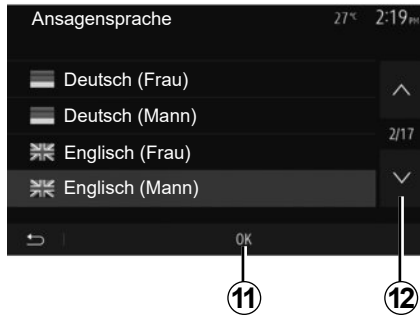

Sprache der akustischen Zielführung ändern

Auf „Home“ > „Navi“ > „Optionen“ > „Stimme/Sprache“ drücken, um die Sprache der Sprachführung einzustellen.

Lassen Sie durch Drücken auf **12** die Liste der Sprachen durchlaufen. Wählen Sie die gewünschte Sprache und drücken Sie auf **11**, um zu bestätigen.

Um den Ton der akustischen Zielführung einzustellen, siehe unter „Klangeinstellungen“ in Kapitel „Ton einstellen“.



Radiohören während der Sprachführung.

Bei der Wiedergabe eines Radiosenders und bei laufender Sprachführung schaltet das System vor jeder Richtungsänderung den Ton des Radios aus, bis die Kreuzung überfahren wurde.

Sie können während der Zielführung auf die Radio-Anzeige zugreifen, indem Sie auf **13** drücken. Um zum Navigationsdisplay zurückzukehren, drücken Sie auf **14**. Um zum Hauptmenü zurückzukehren, drücken Sie ca. drei Sekunden lang auf **14**.

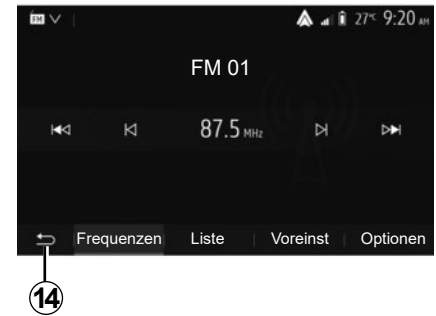

Detailansicht der Route

Mit dieser Funktion können Sie sich die Route anzeigen lassen.

Nach der Zieleingabe auf „Home“ > „Navi“ > „Reiseplan“ drücken.

Sie können zwischen sechs Möglichkeiten wählen:

- „Route ändern“;
- „Vermeiden“;
- „Übersicht“;
- „Route löschen“;
- „Alternative Routen“;
- „Reiseplan“.

ZIELFÜHRUNG (4/6)



Routenübersicht

Am Startbildschirm auf „Navi“ > „Menü“ > „Reiseplan“ > „Übersicht“ drücken, um eine Karte mit einer Übersicht der aktiven Strecke angezeigt zu bekommen;

Die folgenden Informationen werden angezeigt:

- der Name und/oder die Adresse des Zielorts;
- die Fahrzeit insgesamt;
- die Gesamtstrecke der Route;

– die besonderen Punkte oder Abschnitte der Route (Mautstellen, kostenpflichtige Straßen, Autobahnen...);

– alternative Routen (zum Beispiel: „Kurz“, „Schnell“, „Sparsam“).

Drücken Sie auf **15**, um die folgenden Optionen aufzurufen:

- „Warnungen“;
- „Routeneinstellungen“;
- „Karteneinstellungen“;
- „Stimme/Sprache“;
- „Koordinatenformat“;
- „GPS“;
- „Karten-Updates“;
- „Verkehr“.

Anmerkung: Weitere Informationen finden Sie auf der nächsten Seite.

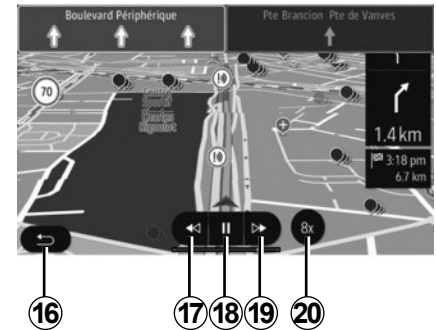

„Navigation simulieren“

Am Startbildschirm auf „Navi“ > „Menü“ > „Reiseplan“ > „Übersicht“ > „Optionen“ > „Navigation simulieren“ drücken, um die Strecke, die Sie zum Ziel nehmen werden, zu simulieren.

- Drücken Sie auf **18**, um die Simulation zu beginnen oder zu unterbrechen.
- Drücken Sie auf **20**, um die Geschwindigkeit der Simulation zu beschleunigen.
- Sie können die Simulation der Route jederzeit beenden, indem Sie **16** auswählen.
- Um zum vorherigen/nächsten Fahrmanöver zu wechseln, drücken Sie auf **17** oder **19**.

ZIELFÜHRUNG (5/6)



Zwischenstopps und Zielort

Auf „Home“ > „Navi“ > „Reiseplan“ > „Route ändern“ drücken, um die Strecke durch Hinzufügen, Ändern oder Löschen von Schritten zu verändern.

Drücken Sie auf **21**, um Zwischenstopps hinzuzufügen und anschließend auf **25**, um einen neuen Zielort hinzuzufügen. Es bestehen mehrere Möglichkeiten zur Eingabe eines Zielorts: Siehe Kapitel „Eingabe eines Zielorts“.

- Drücken Sie auf **23**, um einen Zielort zu löschen.
- Drücken Sie auf **24**, um die Liste neu anzuordnen.
- Drücken Sie auf **22**, um die Startadresse der Route zu ändern.



Umleitungen

Auf „Home“ > „Navi“ > „Reiseplan“ > „Zu vermeiden“ drücken, um Umwege zu vermeiden. Drücken Sie auf einen Teil der Liste, entsprechend der gewünschten Umleitung.

Um den Bereich zu wechseln, drücken Sie auf **27**.

Bestätigen Sie die neue Route, indem Sie auf **26** drücken.

Route löschen

Sie können jederzeit eine laufende Zielführung beenden.

Auf „Home“ > „Navi“ > „Reiseplan“ > „Route löschen“ drücken, um die aktive Strecke abzubrechen.



Alternativ-Routen

In dieser Rubrik können Sie die Methode der Routenplanung ändern. Es stehen drei Modi zur Verfügung, um die Methode der Routenplanung zu ändern:

- „Schnell“;
- „Kraftstoffsparend“;
- „Kurz“.

Näheres dazu finden Sie im Abschnitt „Parameter der Route“ im Kapitel „Navigationseinstellungen“.

Drücken Sie auf „Start“ > „Navi“ > „Reiseplan“ > „Alternative Routen“ und dann auf **A**, **B** oder **C**, um die neue Route zu bestätigen. Drücken Sie auf **28**, um zum vorherigen Fenster zurückzukehren.

ZIELFÜHRUNG (6/6)



« Reiseplan »

Mit dieser Funktion können Sie die Routenbeschreibung aufrufen. Mehrere Details der Route werden angezeigt:

- Pfeile für die Richtungsänderung;
- Straßennummer;
- Entfernung vor einer Abzweigung.

Drücken Sie auf **29**, um die Details der Route zu sortieren:

- Übersicht:

zeigt ausschließlich die wichtigsten Details der Fahrt an (Abfahrt, Zielort), die Entfernung insgesamt, die verbleibende Fahrtzeit und die Ankunftszeit.

- Standardbeschreibung:

zeigt alle Etappen und Verkehrsschilder, Straßennummern, Straßennamen und Entfernungen an. Zeigt auch die Informationen und Warnhinweise an, wie die Namen der Zwischenstopps, die der Fahrer eingegeben hat, die Beschränkungen (bei Zufahrten oder Fahrmanövern), die unbeachteten Einstellungen des Benutzers usw.

- Liste der Straßen:

gliedert die Route nach Nummern und Namen der Straßen. Zeigt ebenfalls deren Länge, die durchschnittliche Richtung und die Fahrtzeit an. Die Informationen der Fahrt werden in diesem Modus nicht angezeigt.

« Routeneinstellungen »

In dieser Rubrik können Sie Ihre Parameter der Route auswählen. Näheres dazu finden Sie im Abschnitt „Parameter der Route“ im Kapitel „Navigationseinstellungen“.

KARTENEINSTELLUNGEN

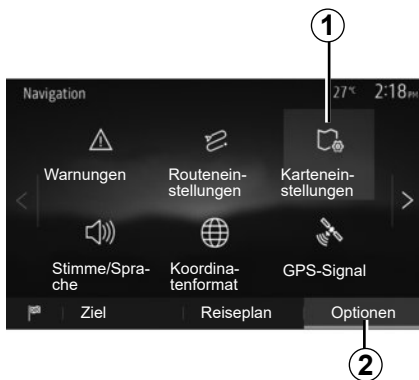

Drücken Sie im Navigationsmenü auf **2** und anschließend auf **1**, um das Menü Karteneinstellungen aufzurufen.

Einstellung der Kartenanzeige

Diese Funktion ermöglicht es Ihnen, die Kartenansicht zu ändern. Sie können zwischen einer Perspektivansicht in 3D, einer Oben-unten-Ansicht in 2D und einer Ansicht mit Nordausrichtung wählen.

Drücken Sie auf „3D“, „2D“ oder „2D Nordausrichtung“.

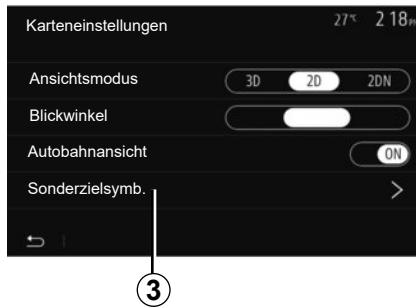

Einstellung der Ansicht

Diese Funktion ermöglicht Ihnen, den Basis-Zoom und die Neigung einzustellen. Drücken Sie auf den gewünschten Zoom, es stehen drei Stufen zur Auswahl.

Ansicht Autobahn

Mit dieser Funktion können Sie die Ansicht Autobahn ein- und ausschalten.

Zum Aktivieren der Funktion auf „On“ drücken oder zum Deaktivieren der Funktion auf „Off“.

Sonderziele (POI) anzeigen

Sie können sich einige Sonderziele (sichtbar im Maßstab 100 m) auf der Karte anzeigen lassen.

Um direkt auf diese Funktion zuzugreifen, drücken Sie auf **3**, um die Sonderziele (POI) auf der Karte aufzurufen:

- Unterkunft;
- Flughafen;
- Automobil;
- Business;
- Café oder Bar;
- ...

Auf die Markierungen links von den POI drücken, um jene ein-/auszublenden, die angezeigt/ausgeblendet werden sollen (leere Markierungen zum Ausblenden, gefüllte Markierungen zum Einblenden).

Geben Sie den Namen des Sonderziels ein, um die Liste der Unterkategorien zu öffnen.

Hinweis: In Ländern, für die kein Kartenmaterial verfügbar ist, können Sie die Navigationsfunktion deaktivieren. Im Hauptmenü „Einstellung“ > „System“ auswählen und auf „Off“ gegenüber von „Navigation“ drücken, um die Navigationsfunktion zu deaktivieren.

BEVORZUGTE ZIELORTE VERWALTEN (1/2)



- „Letzte Ziele“: Siehe Abschnitt „Auswahl eines Zielorts aus den vorigen Zielorten“ im Kapitel „Eingabe eines Zielorts“.
- „Favoriten“: Zugriff auf die gespeicherten Zielorte.
- „Auf Karte suchen“: Siehe Abschnitt „Auswahl eines Zielorts auf der Karte“ im Kapitel „Eingabe eines Zielorts“.
- „Koordinaten“: Siehe Abschnitt „Eingabe der Koordinaten eines Zielorts“ im Kapitel „Eingabe eines Zielorts“.

Eintrag anlegen

Am Startbildschirm auf „Navi“ > „Menü“ > „Ziel“ drücken, um das Zielmenü aufzurufen. Es bestehen mehrere Möglichkeiten zur Eingabe eines Zielorts:

- „Adresse“: Siehe Abschnitt „Adresse eingeben“ im Kapitel „Eingabe eines Zielorts“.
- „Sonderziele“: Siehe Abschnitt „Auswahl eines Sonderziels (POI)“ im Kapitel „Eingabe eines Zielorts“.

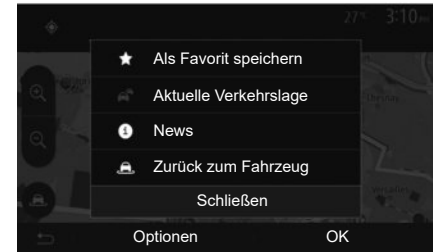

Sobald die Adresse bestätigt wurde, zeigt das System sie in jedem Fall auf der Karte an. Drücken Sie auf „Optionen“ und anschließend auf „Als Favorit speichern“, um den Zielort zu den bevorzugten Zielorten hinzuzufügen.

Bevor Sie einen bevorzugten Zielort speichern, können Sie dessen Namen mithilfe des Tastenfelds ändern.

BEVORZUGTE ZIELORTE VERWALTEN (2/2)

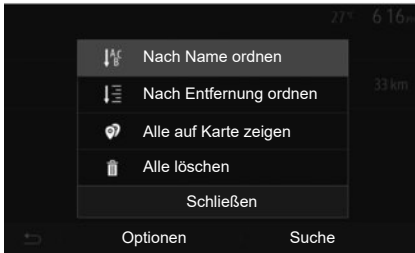

Liste sortieren

Sie können die Liste der bevorzugten Zielorte nach Name oder Entfernung sortieren oder sich alle auf der Karte anzeigen lassen. Drücken Sie auf „Optionen“.

Bevorzugte Zielorte löschen

Drücken Sie auf den bevorzugten Zielort, den Sie löschen möchten. Drücken Sie auf „Optionen“, „Favorit löschen“ und bestätigen Sie das Löschen durch Drücken auf „Löschen“.

Um alle bevorzugten Zielorte zu löschen, drücken Sie auf „Optionen“ und anschließend auf „Alle löschen“. Bestätigen Sie das Löschen, indem Sie auf „Alle löschen“ drücken.

Einen bevorzugten Zielort suchen

Diese Funktion ermöglicht Ihnen, einen bevorzugten Zielort in der Liste anhand seines Namens zu suchen.

Drücken Sie auf „Suche“ und geben Sie den Namen des bevorzugten Zielorts mithilfe des Tastenfelds ein.

NAVIGATIONSEINSTELLUNGEN (1/4)

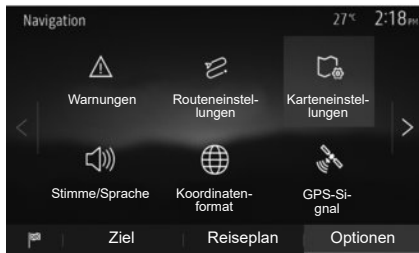

Im Register „Optionen“ unten im Menü „Navigation“ können Sie die Navigationsanzeige oder die Navigationsparameter ändern.

„Warnungen“

In dieser Rubrik können Sie die Warnhinweise einstellen.

Warnmeldung bei Geschwindigkeitsüberschreitung

Die Karten können Informationen über die Geschwindigkeitsbegrenzungen auf Teilabschnitten der Strecke enthalten. Das System kann Sie warnen, wenn Sie die aktuelle Geschwindigkeitsbegrenzung überschreiten.



Je nach Region sind diese Informationen eventuell nicht verfügbar oder nicht ganz korrekt für alle Straßen der Karte.

Folgende Arten von Warnhinweisen sind verfügbar:

- Signalton: Sie erhalten ein nonverbales Warnsignal, wenn Sie die Geschwindigkeitsbegrenzung überschreiten;
- Optisches Warnsignal: Die Geschwindigkeitsbegrenzung wird auf der Karte angezeigt und blinkt rot, sobald Sie sie überschreiten.

Zum Aktivieren bzw. Deaktivieren der Warnung auf „On“ oder „Off“ drücken.

Geschwindigkeitsbegrenzung immer sichtbar

Die Geschwindigkeitsbegrenzungsanzeige für den Straßenabschnitt durch Drücken auf „On“ oder „Off“ aktivieren bzw. deaktivieren.

Warnhinweise zu Gefahrenstellen

Wenn der Fahrer in einer „Zone mit höherer Wachsamkeit“ fährt, erscheint ein optisches Warnsignal im Display, zusammen mit einem akustischen Warnsignal. Diese Gefahrenzonen entsprechen den Streckenabschnitten, auf denen die Fahrer eine höhere Vorsicht gelten lassen müssen. Sie können diese Funktion aktivieren oder deaktivieren.

Vorwarnungs-Abstand

Sie können einen Abstand zwischen mehreren möglichen auswählen, ab dem Sie vor einem Bereich mit erhöhter Gefährdung gewarnt werden möchten.

In bestimmten Ländern kann der Download und die Aktivierung der Gefahrenzonen illegal sein und gegen gesetzliche Bestimmungen verstoßen.

NAVIGATIONSEINSTELLUNGEN (2/4)



„Routeneinstellungen“

Mit dieser Funktion können Sie festlegen, wie die Routen berechnet werden.

„Routenplanungs-methode“

Dieses System schlägt Ihnen drei verschiedene Kriterien zur Routenberechnung vor:

- „Schnell“: zeigt eine schnelle Route an, wenn Sie mit der maximal erlaubten Geschwindigkeit fahren können oder auf fast allen Straßen;
- „Kurz“: zeigt eine kurze Route an, mit der kürzesten zurückzulegenden Entfernung;



- „Eco“: In diesem Modus wird ein Kompromiss zwischen der schnellsten und der kürzesten Strecke generiert. Er ermöglicht Ihnen, eine bestimmte Entfernung in etwas mehr Zeit zurückzulegen. Die berechnete Route ist von der Entfernung her wahrscheinlich etwas kürzer als die schnelle Route, dauert aber von der Zeit her nur geringfügig länger.

„Autobahnen“

Eventuell möchten Sie Autobahnen vermeiden, wenn Sie ein langsames Fahrzeug fahren oder ein anderes Fahrzeug abschleppen.

„Mautstraßen (Vignette)“

Sie können die Nutzung von Straßen, für deren Befahren der Kauf einer besonderen Berechtigung für eine bestimmte Zeit erforderlich ist, zulassen oder nicht zu lassen.

„Mautstraßen (pro Nutz.)“

Sie können die Nutzung von Mautstraßen zulassen oder nicht.

„Fahren“

Sie können die Nicht jeglicher Arten von Fahren, Schiffen und Zügen zulassen oder nicht.

„Fahrgemeinschaft“

Mit dieser Funktion können Sie für Mitfahrgelegenheiten reservierten Straßen anzeigen.

„Unbefestigte Straßen“

Sie können die Nutzung von Feldwegen zulassen oder nicht.



Führen Sie diese Schritte aus Sicherheitsgründen nur bei stehendem Fahrzeug durch.

NAVIGATIONSEINSTELLUNGEN (3/4)

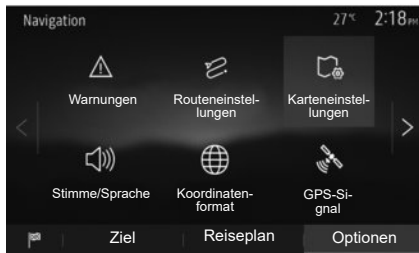

„Karteneinstellungen“

Siehe Kapitel „Karteneinstellungen“.

„Stimme/Sprache“

Mit dieser Funktion können Sie die Sprache der akustischen Zielführung ändern. Siehe Kapitel „Zielführung“ dieser Bedienungsanleitung.

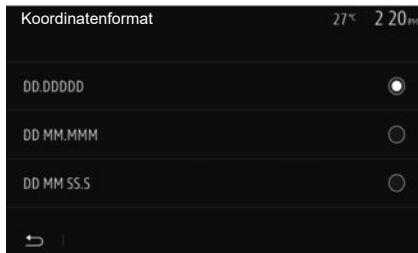

„Koordinatenformat“

Mit dieser Funktion können Sie das Format der Koordinaten ändern.

Das System schlägt drei Arten von Formaten vor.

A

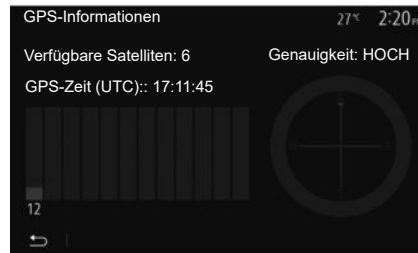

GPS

Mit dieser Funktion können Sie den Status der GPS-Satelliten überprüfen.

Drücken Sie auf „GPS“, um die GPS-Informationen aufzurufen (Anzeige **A**).



Vorsichtsmaßnahmen im Umgang mit dem Navigationssystem

Das Navigationssystem ist nur ein Hilfsmittel und ersetzt während der Fahrt keinesfalls die Wachsamkeit des Fahrers, der für seine Fahrweise die alleinige Verantwortung trägt.

NAVIGATIONSEINSTELLUNGEN (4/4)

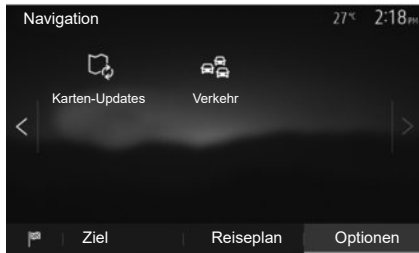

„Karten-Updates“

Mit dieser Funktion können Sie das Datum Ihrer letzten Aktualisierungen überprüfen.

„Verkehr“

Mit dieser Funktion können Sie „Verkehrsinformation“, die Information über verschiedene Ereignisse und die Verwaltung alternativer Strecken bei Unfällen oder Staus aktivieren bzw. deaktivieren.



„Verkehrsinformation“

Sie können die Anzeige der Warnmeldungen verschiedener Verkehrsstörungen auf Ihrer Route aktivieren oder deaktivieren.

„Umleitung“

Mit dieser Funktion können Sie Zeit gewinnen, sie schlägt Ihnen eine alternative Route vor, wenn eine Verkehrsstörung auf Ihrer Strecke auftritt.

Das Multimediasystem bietet Ihnen an, eine Zeit zu wählen, nach der eine neue Route mit Umleitung vorgeschlagen werden soll, um Zeit zu gewinnen.

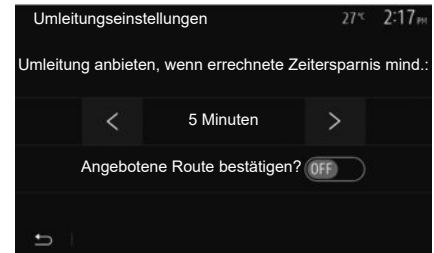

„Arten von Meldungen“

Mit dieser Funktion können Sie auswählen, welche Arten Ereignisse während der Navigation angezeigt werden:

- „Alle Meldungen“;
- „Verkehrsfluss“;
- „Schließungen und Sperren“;
- „Unfälle“;
- ...



Führen Sie diese Schritte aus Sicherheitsgründen nur bei stehendem Fahrzeug durch.

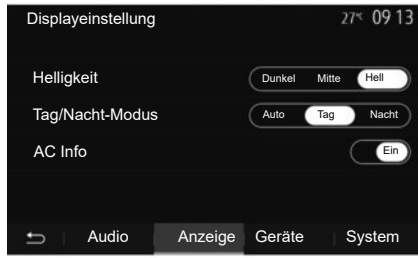

Um vom Startbildschirm aus zu den Multi-mediasystemeinstellungen zu gelangen, drücken Sie „Einstellung“ und wählen eine Rubrik unten im Display aus.

Audio-Einstellungen

Siehe Kapitel „Ton einstellen“.

Einstellung des Displays

„Helligkeit“

Sie können die Display-Helligkeit individuell einstellen. Es werden drei Modi vorgeschlagen:

- „Dunkel“;
- „Mitte“;
- „Hell“.

„Tag/Nacht-Modus“

Um die Lesbarkeit des Navigationsdisplay bei Tag und bei Nacht zu verbessern, können Sie die Farbkombination der Karte verändern.

- „Auto“: das GPS zeigt den Kartenbildschirm an. Der Wechsel in den Tages- oder Nachtmodus erfolgt automatisch entsprechend dem Einschalten des Lichts.
- „Tag“: die Kartenanzeige erfolgt immer in hellen Farben.
- „Nacht“: der Kartenbildschirm wird immer in dunklen Farben angezeigt.

„AC Info“

Mit dieser Funktion können Sie die Anzeige der Informationen zur Klimaanlage bei der Änderungen der Einstellungen aktivieren/deaktivieren.

Geräte

Siehe Kapitel „Zuweisung und Aufheben der Zuweisung von Bluetooth®-Geräten“.

SYSTEMEINSTELLUNGEN (2/2)

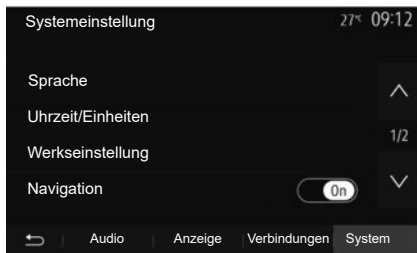

Systemeinstellungen

„Sprache“

Mit dieser Funktion können Sie die Sprache des Systems und die Sprache der akustischen Zielführung verändern.

Zum Ändern der Sprache die gewünschte Sprache auswählen und Ihre Auswahl durch Drücken auf „OK“ bestätigen.

„Uhrzeit“

Verwenden Sie diese Funktion, um die Zeit- anzeige einzustellen (12- oder 24-Stunden-Format).

Hinweis: Bei Versionen mit Navigation wird die Uhrzeit automatisch über GPS eingestellt, wenn die Karte des Landes, in dem Sie sich befinden, installiert ist. Bei Versionen ohne Navigation kann die Uhrzeit nur manuell eingestellt werden.

Um die Uhrzeit manuell einzustellen, drücken Sie „Uhrzeit/Einheiten“ und wählen dann „Uhrzeiteinstellung“.

„Einheiten“

Mit dieser Funktion können Sie die Einheit für Entfernungen in Ihrem Multimediasystem einstellen. Sie können zwischen „km“ und „mils“ wählen.

Hinweis: Die Einstellungen für das Multimediasystem haben keinen Einfluss auf die Instrumententafelanzeige des Fahrzeugs. Weitere Informationen zu den Einstellungen für die Instrumententafelanzeige finden Sie in der Bedienungsanleitung für das Fahrzeug.

„Werkseinstellung“

Mit dieser Funktion können Sie diverse Parameter wieder auf ihre Standardeinstellung zurücksetzen.

- Alle: Alle „Werkseinstellung“ werden auf Standardeinstellungen zurückgesetzt.
- Telefon: setzt alle Parameter in Bezug auf das Telefon zurück.
- Navigation: setzt alle Parameter in Bezug auf das Navigationssystem zurück.
- Audio/Medien/Radio/System: setzt alle Parameter in Bezug auf Klang, Medien und Radio zurück.

„Navigation“

Mit dieser Funktion können Sie die Navigation des Systems ein- oder ausschalten.

„Systemversion“

Mit dieser Funktion können Sie die Version Ihres Systems überprüfen.

Für eine spezifische Routenplanung sollten Sie aktuelle Karten verwenden.

Suchen Sie unter naviextras.com nach Aktualisierungen für Ihre Karten.



Weitere Informationen finden Sie im Menü „Kartenmaterial aktualisieren“ oder wenn Sie auf „Mehr“ klicken.

Später

Schließen

Mehr

Aktualisierung des Multimediasystems ohne Karten

Bei Fahrzeugen, die nicht mit einem Navigationssystem ausgestattet sind, wenden Sie sich bitte an einen Vertragspartner.



Aktualisieren Sie das Multimediasystem und Kartenmaterial

Hinweis: Überprüfen Sie, ob Ihre Systeme bereits auf dem neuesten Stand sind, um zu vermeiden, dass ein Vorgang unnötig gestartet wird.

Um das Multimediasystem und die Karten zu aktualisieren, benötigen Sie einen USB-Speicherstick und einen mit dem Internet verbundenen Computer.

Verwenden Sie Ihren Computer, um Updates aus dem Internet auf den USB-Speicherstick herunterzuladen und installieren Sie anschließend die Updates vom USB-Speicherstick auf das Multimediasystem Ihres Fahrzeugs.

Wenn die Multimedia-Systemsoftware nicht auf dem neuesten Stand ist, bietet die Toolbox-Software ein Systemupdate an, bevor das Kartenmaterial aktualisiert wird. Das System und das Kartenmaterial können nicht gleichzeitig aktualisiert werden. Der Vorgang muss für jedes Update wiederholt werden.

Sie müssen wie folgt vorgehen:

- Speichern Sie das System auf einen USB-Speicherstick;
- Installieren Sie die Toolbox-Software auf Ihrem Computer;
- Laden Sie Produkte von Toolbox auf den USB-Speicherstick herunter;
- Aktualisieren des Multimediasystems oder des Kartenmaterials vom USB-Speicherstick.

Befolgen Sie die nachfolgend beschriebenen Schritte in der angegebenen Reihenfolge.

AKTUALISIEREN DES SYSTEMS (2/6)

Speichern des Systems auf einem USB-Stick

Um Ihr Multimediasystem in Ihrem Benutzerprofil zu speichern, verbinden Sie zuerst ein leeres USB-Flash-Laufwerk mit dem Multimediasystem, um ein Backup des Multimediasystems auf dem USB-Flash-Laufwerk zu erstellen.

Hinweis:

- Zum Einführen des USB-Speichersticks in das Multimediasystem siehe Informationen unter „Einführen des USB-Speichersticks“ im Abschnitt „Navigationssystem“.
- Der USB-Datenträger wird nicht mit dem System bereitgestellt.
- Der verwendete USB-Datenträger muss mit dem Dateisystem FAT32 formatiert sein und eine Kapazität von mindestens 4 GB und höchstens 32 GB aufweisen.
- Um die Systemdaten auf dem USB-Speicherstick zu speichern, starten Sie das Fahrzeug und schalten Sie den Motor nicht aus, während die Daten geladen werden;
- Verwenden Sie während dieses Prozesses keine der Funktionen des Multimediasystems.



Zum Speichern des System-Snapshots auf dem USB-Speicherstick müssen Sie:

- Den USB-Speicherstick in die USB-Buchse des Multimediasystems einstecken;
- aus dem Hauptmenü das Menü „Navigation“ wählen;
- das Menü „Optionen“ auswählen.

- Wählen Sie auf der zweiten Seite des Menüs „Optionen“ das Menü „Karten-Updates“;
- Drücken Sie die Taste „Optionen“ unten am Bildschirm;
- Wählen Sie im Display des Multimediasystems die Funktion „Update“.

Dadurch wird auf dem USB-Stick ein „Fingerprint“ des Navigationssystems installiert, den die Toolbox verwendet, um das Navigationssystem in Ihrem Benutzerprofil zu speichern, und der es der Toolbox ermöglicht zu bestimmen, welche Aktualisierungen für das Navigationssystem verfügbar sind.

Wenn der Datenerfassungsprozess abgeschlossen ist, kann der USB-Stick aus dem Multimediasystem entfernt werden.

Systemaktualisierungen müssen bei laufendem Motor durchgeführt werden. Bei Elektrofahrzeugen muss der Ladevorgang aktiv sein oder der Motor laufen (Kontrolllampe READY leuchtet).

AKTUALISIEREN DES SYSTEMS (3/6)

Installieren der Toolbox-Software auf Ihrem Computer

Installieren Sie Naviextras Toolbox auf Ihrem Computer in nur wenigen Klicks. Die Toolbox kann von der Website des Herstellers heruntergeladen werden.

Gehen Sie zur Website und klicken Sie oben im Bildschirm im Bereich „Welcome Guest user“ auf Registrieren. Nachdem Ihr Konto erstellt und gespeichert ist, geben Sie die geforderten Informationen ein (Fahrzeugmodell, Art des integrierten Multimedia-Systems usw.) und laden Sie die Software herunter.

Starten Sie nach dem Herunterladen der Software die Installation.

Befolgen Sie die Anweisungen am Display.

Die in der Bedienungsanleitung gezeigten Bildschirme dienen nur zur Veranschaulichung.



Herunterladen von Produkten von der Toolbox auf den USB-Stick

Verbinden mit der Toolbox

Führen Sie die Software Naviextras Toolbox aus und vergewissern Sie sich, dass Ihr Computer mit dem Internet verbunden ist.

Wenn Sie Toolbox auf Ihrem Computer starten, setzen Sie den USB-Speicherstick mit dem Snapshot Ihres Multimediasystems in den Computer ein. Sobald die Software den USB-Speicherstick erkannt hat, werden zwei Optionen angeboten: Anmelden und Registrieren.

Wenn Sie auf der Website Naviextras.com nicht registriert sind, können Sie dies über Toolbox machen, indem Sie auf der Anmeldeseite auf klicken. Befolgen Sie die Anweisungen am Display.

Wenn das Abonnement dies zulässt und die Toolbox das System in der Liste der unterstützten Systeme findet, wird der Startbildschirm eingeblendet, auf dem Sie sich mit Ihrem Naviextras-Konto verbinden können.

Sobald Sie mit Ihrem Naviextras Toolbox-Konto verbunden sind und der USB-Speicherstick an den Computer angeschlossen ist, können Sie kostenlose und kostenpflichtige Apps, Services und Inhalte abrufen, indem Sie im Menü Katalog in der Menüleiste auf der linken Seite des Toolbox-Bildschirms die Angebote auswählen, die Sie auf dem Multimediasystem installieren möchten.

In verschiedenen Ländern kann der Download und die Aktivierung der Geofahrenzonen gegen gesetzliche Bestimmungen verstoßen und verfolgt werden.

AKTUALISIEREN DES SYSTEMS (4/6)

Aktualisierungen von der Toolbox auf den USB-Stick

Klicken Sie auf der linken Seite des Toolbox-Bildschirms in der Menüleiste auf Update.

Das Menü „Aktualisierungen“ öffnet einen Bildschirm mit allen verfügbaren Aktualisierungen, darunter:

- die Artikel, die Sie erworben, aber noch nicht installiert haben (Aktualisierungen oder Extras);
- die kostenlosen Aktualisierungen und Extras, die Sie vom Katalog aus zu den zu installierenden Dateien hinzugefügt haben;
- Systemaktualisierungen (wenn eine aktuellere Version verfügbar ist);
- spezielle kostenlose Aktualisierungen.

Alle verfügbaren Aktualisierungen werden nach Region geordnet in einer Liste und auf einer Erdkarte angezeigt.

Die Artikel, die alle Regionen betreffen, sind standardmäßig ausgewählt, um installiert werden zu können. Wenn Sie momentan eine Region auslassen wollen, entfernen Sie das Kreuz aus dem Feld am Anfang der entsprechenden Zeile in der Tabelle. Nachdem Sie die Tabelle kontrolliert haben, klicken Sie auf die Schaltfläche „Installieren“ im unteren Bildschirmbereich, um mit der Installation zu beginnen.

Die Toolbox beginnt mit dem Herunterladen und dem Installieren der ausgewählten Aktualisierungen. Bitte warten Sie, bis Sie Nachricht erhalten, dass der Vorgang abgeschlossen ist.

Hinweis: Die Downloadzeit für die App hängt von der Größe der App und der Empfangsqualität des Mobilfunknetzes ab.

Die Toolbox informiert Sie, wenn die ausgewählten Elemente die maximale Kapazität des Multimediasystems überschreiten. In diesem Fall können Sie auswählen, welche Artikel installiert oder aus dem System gelöscht werden sollen, um dieses Limit einzuhalten.

Auch wenn bestimmte Artikel aus dem System gelöscht werden, bleiben diese weiterhin Ihr Eigentum und Sie können sie später kostenlos installieren.

Entfernen Sie den USB-Stick nicht von Ihrem Navigationssystem und deaktivieren Sie ihn nicht während einer Aktualisierung.



In einigen Ländern ist es illegal, die Option „Radarwarner“ herunterzuladen und zu aktivieren; dies kann als Ordnungswidrigkeit geahndet werden.

AKTUALISIEREN DES SYSTEMS (5/6)

Aktualisierung des Systems und des Kartenmaterials

Nachdem der Installationsvorgang abgeschlossen wurde, kann der USB-Stick vom Computer entfernt werden. Schließen Sie den USB-Stick an den USB-Anschluss des Multimediasystems im Fahrzeug an.

Anmerkung

- Zum Aktualisieren des Kartenmaterials starten Sie das Fahrzeug und schalten die Zündung nicht aus, solange die Daten geladen werden. Wenn das Multimedia-system eingeschaltet wird, identifiziert es automatisch die auf dem USB -Stick verfügbaren Aktualisierungen und bietet an, die Aktualisierungen auf dem USB-Stick auf das System bzw. das Kartenmaterial anzuwenden. Schalten Sie das Multimedia-system während der Installation der Aktualisierung nicht aus.
- Das Herunterladen und Installieren einer Systemaktualisierung ist nur möglich, wenn eine aktuellere Version existiert;
- die vom Multimedia-System angebotenen Funktionen hängen vom Modell und der Ausstattung Ihres Fahrzeugs ab.

A

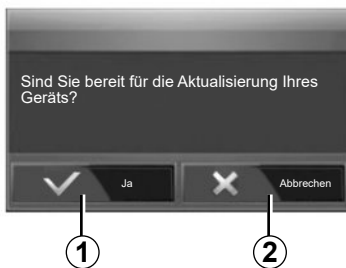

Der **A**-Bildschirm erscheint automatisch, wenn der USB-Speicherstick angeschlossen wird:

- Drücken Sie auf **1**, um mit der Aktualisierung zu beginnen.
- Drücken Sie auf **2**, um zum vorherigen Bildschirm zurückzukehren.

Das Update-Verfahren wird gestartet, sobald Sie die Taste **1** drücken. Führen Sie während der Update-Prozedur keinen weiteren Bedienschritte am System aus.

Wenn die Aktualisierung abgeschlossen ist, erfolgt ein Neustart des Multimediasystems mit den aktualisierten Funktionen.

Im Verlauf der Aktualisierung führt das Multimediasystem möglicherweise einen automatischen Neustart durch. Warten Sie, bis die Radioanzeige auf dem Display erscheint.

Bei ungewollter Unterbrechung der Aktualisierung, führen Sie die Prozedur erneut von Anfang an durch.

AKTUALISIEREN DES SYSTEMS (6/6)

Lizenz

Angaben zu den Quellcodes von GPL, LGPL, MPL und weiteren Open Source-Lizenzen dieses Produktes finden Sie auf der entsprechenden Website.

Zusätzlich zu den Quellcodes stehen auch alle Angaben zu den Lizenzbedingungen, dem Haftungsausschluss sowie den Copyright-Hinweisen zum Herunterladen zur Verfügung.

Die entsprechende Seite bietet Ihnen auf Anfrage per E-Mail außerdem den Open-Source-Code auf einer CD-ROM gegen eine Aufwandsgebühr (wie Medien-, Versand- und Bearbeitungskosten) an.

Dieses Angebot ist ab dem Tag, an dem Sie das Produkt gekauft haben, für drei Jahre gültig.

Garantie für die neueste Kartenversion

Nach Lieferung Ihres Neufahrzeugs verfügen Sie über eine Frist von maximal 90 Tagen, um das Kartenmaterial kostenlos zu aktualisieren. Nach diesem Zeitraum sind die Updates kostenpflichtig.

Wenn die Navigation gestartet wird, bietet das Multimediasystem die Aktualisierung Ihres Kartenmaterials an. Diese Erinnerung wird sieben Jahre lang zweimal jährlich angezeigt. Sie haben die folgenden Möglichkeiten:

- Wenn Sie „Später“ auswählen, wird die Erinnerung beim nächsten Einschalten der Navigation angezeigt;
- Wenn Sie „Schließen“ auswählen, wird die Erinnerung nicht mehr angezeigt;
- Wenn Sie „Mehr“ auswählen, zeigt das System das Menü „Karten-Updates“ an.

FUNKTIONSTÖRUNGEN (1/10)

SYSTEM		
Beschreibung	Ursache	Lösung
Es erscheint kein Bild.	Das Display befindet sich im Standby-Betrieb.	Überprüfen Sie, ob das Display sich im Standby-Betrieb befindet.
	Das System befindet sich im Schutzmodus (Sicherheitsmodus), es: <ul style="list-style-type: none"> – schaltet sich nicht ein; – hat angehalten; – lässt sich nicht starten. 	Die Temperatur im Innenraum des Fahrzeugs ist zu niedrig oder zu hoch. Auf dem Bildschirm wird eine Meldung angezeigt: „Systemtemperatur ist hoch.“
		Wenn das Multimediasystem nicht neu startet, wenden Sie sich an einen Vertragspartner.
	Das Fahrzeug ist abgeschaltet.	Starten Sie Ihr Fahrzeug neu.
Es ist kein Ton zu hören.	Die Lautstärke ist auf den kleinsten Wert gestellt oder die Stummschaltung ist aktiviert.	Erhöhen Sie die Lautstärke bzw. deaktivieren Sie die Stummschaltung.
	Die ausgewählte Systemquelle ist nicht korrekt.	Überprüfen Sie die ausgewählte Systemquelle und stellen Sie sicher, dass die Ausgabequelle das Multimediasystem ist.
Es kommt kein Ton aus dem linken, rechten, vorderen oder hinteren Lautsprecher.	Die Parameter balance oder fader sind nicht korrekt eingestellt.	Stellen Sie den Klang balance oder fader korrekt ein.

FUNKTIONSTÖRUNGEN (2/10)

SYSTEM		
Beschreibung	Ursache	Lösung
Die angezeigte Zeit ist nicht korrekt.	Die Zeiteinstellung ist auf „Auto“ gesetzt, und das System empfängt kein GPS-Signal mehr.	Mit „Navigation“: Fahren Sie Ihr Fahrzeug, bis ein GPS-Signal empfangen wird.
		Ohne „Navigation“: siehe für die Zeiteinstellung den Abschnitt „Systemeinstellungen“.
Einige Menürubriken sind nicht verfügbar.	Einige Funktionen sind während der Fahrt nicht verfügbar.	

FUNKTIONSTÖRUNGEN (3/10)

NAVIGATION		
Beschreibung	Ursache	Lösung
Es ist kein Ton zu hören.	Die Lautstärke des Menüs „Navi“ ist auf den niedrigsten Wert gestellt oder die Stummschaltung ist aktiviert.	Die Lautstärke („Optionen“ im Menü „Navi“) erhöhen oder die Stummschaltungsfunktion deaktivieren. Die Lautstärke im Modus GPS kann während der Zielführung eingestellt werden.
Die Fahrzeugposition im Display stimmt nicht mit dem tatsächlichen Standort überein.	Falsche Fahrzeuglokalisierung wegen schlechten GPS-Empfangs.	Ändern Sie den Standort Ihres Fahrzeugs, um die GPS-Signale besser zu empfangen.
	Die Version der Multimediasystem-Karte ist veraltet.	Multimediasystem-Karte aktualisieren. Weitere Informationen finden Sie im Kapitel „Navigationseinstellungen“.
Die Angaben auf dem Display entsprechen nicht den tatsächlichen Gegebenheiten.	Die Version des Systems ist veraltet.	Besorgen Sie sich die aktuelle Version des Systems. Weitere Informationen finden Sie im Abschnitt „Aktualisierung des Systems“.
Einige Menürubriken sind nicht verfügbar.	Je nachdem welcher Befehl gerade ausgeführt wird, sind bestimmte Rubriken nicht verfügbar.	
Die akustische Zielführung ist nicht verfügbar.	Das Navigationssystem berücksichtigt die Kreuzung nicht oder die Sprachführung ist deaktiviert.	Erhöhen Sie die Lautstärke. Überprüfen Sie, ob die akustische Zielführung aktiv ist.

FUNKTIONSTÖRUNGEN (4/10)

NAVIGATION		
Beschreibung	Ursache	Lösung
Die akustische Zielführung entspricht nicht den tatsächlichen Gegebenheiten.	Bei der akustischen Zielführung können, abhängig von der Umgebung, Abweichungen auftreten.	Richten Sie sich nach den tatsächlichen Gegebenheiten.
Die vorgeschlagene Route beginnt bzw. endet nicht am gewünschten Ort.	Der Zielort konnte vom System nicht erkannt werden.	Geben Sie eine neue Route mit einem Zielort ein, der sich in der Nähe des gewünschten Ziels befindet.
		Multimediasystem-Karte aktualisieren. Weitere Informationen finden Sie im Kapitel „Navigationseinstellungen“.

FUNKTIONSSTÖRUNGEN (5/10)

TELEFON.		
Beschreibung	Ursache	Lösung
Es ist kein Ton zu hören; das Handy klingelt nicht.	<p>Das Handy ist nicht angeschlossen bzw. mit dem System verbunden.</p> <p>Die Lautstärke ist auf den niedrigsten Wert gestellt oder die „Stummschaltung“ ist aktiviert.</p>	<p>Stellen Sie sicher, dass das Mobiltelefon eingeschaltet oder mit dem System verbunden ist.</p> <p>Weitere Informationen finden Sie unter „Zusätzliche Audioquellen“.</p> <p>Erhöhen Sie die Lautstärke des Klingeltons bzw. deaktivieren Sie die „Stummschaltung“.</p> <p>Überprüfen Sie die ausgewählte Systemquelle und stellen Sie sicher, dass die Ausgabequelle das Multimediasystem ist.</p> <p>Weitere Informationen finden Sie unter „Kopplung und Entkopplung von Bluetooth-Geräten“.</p>
Kein Anruf möglich.	<p>Das Handy ist nicht angeschlossen bzw. mit dem System verbunden.</p> <p>Das Telefon ist gesperrt.</p>	<p>Stellen Sie sicher, dass das Mobiltelefon eingeschaltet oder mit dem System verbunden ist.</p> <p>Entsperren Sie das Telefon.</p>
	Im Multimediasystem ist ein Vorgang gestört.	<p>Starten Sie das Multimediasystem neu, indem Sie die „Ein/Aus-Taste“ gedrückt halten (bis sich der Bildschirm ausschaltet).</p> <p>Weitere Informationen finden Sie im Abschnitt zu „Ein/Aus“.</p>

FUNKTIONSTÖRUNGEN (6/10)

TELEFON.		
Beschreibung	Ursache	Lösung
Meine Kontaktliste wird nicht angezeigt.	Es gibt zu viele Kontakte.	Warten Sie, bis die Synchronisierung beendet ist.
	Der Zugriff auf das Telefonbuch ist nicht gestattet.	Prüfen Sie, ob der Zugriff auf das Telefonbuch über das Multimediasystem des Fahrzeugs autorisiert ist. Für weitere Informationen, siehe Abschnitt „Telefonbuch“.

FUNKTIONSTÖRUNGEN (7/10)

MEDIEN		
Beschreibung	Ursache	Lösung
Es ist kein Ton zu hören.	Die Lautstärke ist auf den niedrigsten Wert gestellt oder die „Stummschaltung“ ist aktiviert.	Erhöhen Sie die Lautstärke oder deaktivieren Sie die „Stummschaltung“.
	Die Audioquelle ist nicht eingeschaltet oder nicht mit dem System verbunden.	Überprüfen Sie die ausgewählte Systemquelle und stellen Sie sicher, dass die Ausgabequelle das Multimediasystem ist. Weitere Informationen finden Sie im Abschnitt „Zusätzliche Audioquellen“.
Das Multimediasystem erkennt keine externe Audioquelle (MP3-Player, tragbarer Audio-Player, USB-Laufwerk, Telefon usw).	Während des Betriebs wurden mehrere Audioquellen getrennt.	Starten Sie das Multimediasystem neu, indem Sie die „Ein/Aus-Taste“ gedrückt halten (bis sich der Bildschirm ausschaltet). Weitere Informationen finden Sie im Abschnitt zu „Ein/Aus“.

FUNKTIONSTÖRUNGEN (8/10)

MEDIEN		
Beschreibung	Ursache	Lösung
Android Auto™/CarPlay™ startet nicht auf dem Multimediasystem.	Android Auto™/CarPlay™ ist auf Ihrem Smartphone nicht richtig konfiguriert.	Besuchen Sie die Website Ihres Smartphone-Herstellers, um die technischen Daten zu erfahren.
	Ihr Smartphone ist nicht mit der Wi-Fi-Verbindung zum Multimediasystem kompatibel.	
	Das USB-Kabel ist nicht für Datenübertragung geeignet.	Verwenden Sie ein vom Telefonhersteller empfohlenes USB-Kabel, damit die Anwendung korrekt funktioniert.
	Die Audioquelle wird vom Multimediasystem im Betrieb nicht mehr erkannt.	Starten Sie das Multimediasystem neu, indem Sie die „Ein/Aus-Taste“ gedrückt halten (bis sich der Bildschirm ausschaltet). Weitere Informationen finden Sie im Abschnitt zu „Ein/Aus“.

FUNKTIONSTÖRUNGEN (9/10)

MEDIEN		
Beschreibung	Ursache	Lösung
Störung im Betrieb der Audioquelle (Spracherkennung mit SIRI/CarPlay™/Android Auto™, MP3-Player, tragbarem Audioplayer, Telefon usw. nicht aktiviert).	Die Audioquelle wird vom Multimediasystem im Betrieb nicht mehr erkannt.	Starten Sie das Multimediasystem neu, indem Sie die „Ein/Aus-Taste“ gedrückt halten (bis sich der Bildschirm ausschaltet). Weitere Informationen finden Sie im Abschnitt zu „Ein/Aus“.
	Das USB-Kabel ist nicht für Datenübertragung geeignet.	Verwenden Sie ein vom Telefonhersteller empfohlenes USB-Kabel, damit die Anwendung korrekt funktioniert.
Android Auto™/CarPlay™-Störung.	Telefonanlage, Android Auto™, CarPlay™ oder Anwendungsaktualisierung, die die Android Auto™/CarPlay™ Replikationsfunktion beeinträchtigt.	Kehren Sie zur Vorgängerversion zurück oder beachten Sie die Einstellungen für Android Auto™/CarPlay™ auf Ihrem Smartphone.
Betriebsstörung bei Geo-Tracking-Anwendungen.	Das Netzwerk ist nicht verfügbar. Die Geo-Tracking-Funktion ist auf Ihrem Telefon nicht aktiviert.	Suchen Sie einen Ort mit starkem Signalempfang. Aktivieren Sie das Geo-Tracking auf Ihrem Telefon.
Android Auto™ Wi-Fi-Betriebsstörung.	Möglicherweise ist Ihr Smartphone nicht mit der Android Auto™-WLAN-Replizierungsfunktion kompatibel.	Überprüfen Sie, ob Ihr Smartphone mit der Android Auto™-WLAN-Replizierungsfunktion kompatibel ist.
Android Auto™/CarPlay™ Wi-Fi Betriebsstörung.	Die Funktion „Wi-Fi“ ist am Multimediasystem nicht aktiviert.	Die Funktion „Wi-Fi“ im Menü des Multimediasystems aktivieren.

FUNKTIONSTÖRUNGEN (10/10)

MEDIEN		
Beschreibung	Ursache	Lösung
Android Auto™/CarPlay™ Betriebsstörung. Wi-Fi	Das „Wi-Fi“ Land ist nicht auf den richtigen Kanal des Multimediasystems konfiguriert.	Stellen Sie das Land über die „Wi-Fi“ -Funktion im Menü des Multimediasystems ein.
Android Auto™/CarPlay™ Betriebsstörung. Meldung: „Verbindungsfehler“ Wi-Fi	Die Meldung „Verbindungsfehler“ kann bei bestimmten Smartphones beim Ausschalten, bei der Verbindung per Wi-Fi oder im nativen App-Modus (Radio, Navigation usw.) eingeblendet werden.	Keine anderen Auswirkungen, außer dass die Meldung unbeabsichtigterweise eingeblendet wird. Keine Lösung (Smartphone-Fehler), außer, dass Smartphone eingeschaltet oder im Android Auto™/CarPlay™-Modus zu lassen.
Problem bei Wiedergabe eines Videos.	Das Videoformat ist nicht lesbar oder kompatibel mit dem Multimediasystem des Fahrzeugs.	Überprüfen Sie das Videoformat. Weitergehende Informationen finden Sie im Abschnitt „Video“.



STICHWORTVERZEICHNIS (1/3)

4

4x4-Info..... D.5, D.69

A

Adressbuch..... D.80, D.90 – D.91

Adresse eingeben..... D.77

Android Auto™, CarPlay™ D.51 → D.54

Anruf annehmen..... D.40

Anrufen..... D.39, D.42

Anrufliste..... D.39

Anzeigen

 Multimedia-Display..... D.8 → D.14

ARTIST..... D.27

Audio-Einstellungen

 Klangeinstellungen..... D.12 → D.14

Ausschalten..... D.15 – D.16

Auswählen

 Track..... D.28

B

BALANCE..... D.29

Bass..... D.29

Bedienelement unter dem Lenkrad D.21

Betätigungen..... D.8 → D.14, D.18

Bluetooth@..... D.33 → D.37, D.42

Bluetooth@-Audiogerät

 zuweisen..... D.27

 Zuweisung aufheben..... D.27

Bluetooth-Verbindung..... D.37

D

Die Zuweisung eines Telefons aufheben..... D.36

Display

 Anzeigen der Navigation D.7, D.83 → D.88

 Einstellungen..... D.89

 Menü..... D.7

 Navigationsbildschirm..... D.83 → D.88

 Standby..... D.12, D.15 – D.16

drahtloses Ladegerät

 Ladebereich..... D.46 – D.47

drahtloses Ladegerät..... D.46 – D.47

E

Ein..... D.15 – D.16

Ein Telefon zuweisen..... D.33 → D.36

Eine Nummer wählen..... D.40

Einen Anruf annehmen..... D.13, D.40

Einen Anruf beenden..... D.13

Einstellungen

 Audio..... D.29 – D.30, D.96

 Aufteilung der Klangusgabe hinten/vorne..... D.30

 Aufteilung der Klangusgabe links/rechts..... D.30

 Helligkeit..... D.96

Einstellungen..... D.12 → D.14, D.24, D.93 → D.97

Energiesparende Fahrweise..... D.65

Entfernungseinheit..... D.97

F

Fahrzeugposition..... D.74

Favoriten

 hinzufügen..... D.82

 löschen..... D.91

Frontteil und Bediensatelliten am Lenkrad D.8 → D.14

Funktionen..... D.5 → D.7

Funktionsstörungen..... D.15, D.104 → D.113

G

Genauere Route..... D.82, D.85, D.88

GPS

 Empfang..... D.73

 Empfänger..... D.73, D.94

H

Höhen..... D.29 – D.30

K

Karte

 Anzeige..... D.12 → D.14, D.74, D.89

 Digitalisierte Karte..... D.73

 Einstellungen..... D.89, D.92

STICHWORTVERZEICHNIS (2/3)

Maßstab	D.74
Kartensymbole.....	D.74
Kraftstoffersparnis	D.65
Kraftstoffverbrauch	D.65

L

Lautstärke.....	D.12 → D.14, D.20
Lautstärke Klingelton.....	D.30
Lautstärke Kommunikation.....	D.20
Lautstärke: angepasst an die Geschwindigkeit.....	D.20, D.29

M

Medien.....	D.12 → D.14
MENÜ.....	D.12
Modus 3D/2D.....	D.83
Modus LIST/LISTE	D.22
Modus MANU/MANUEL	D.21
Modus MEMO.....	D.22
Motorfernstart.....	D.5 → D.7, D.66 → D.68
MP3.....	D.26
Multiansichtkamera.....	D.5, D.63 – D.64
Multi-Sense.....	D.70 → D.72

N

Navigationseinstellungen	
Routeneinstellungen	D.81 – D.82
Numerisches Tastenfeld	D.19

P

Parametrierung.....	D.88
POI	D.76 → D.82, D.89
Point of interest.....	D.75, D.77 → D.82, D.89

Q

Quelle	
Audio.....	D.12 → D.14

R

Radio.....	D.5, D.12 → D.14, D.21 → D.25
Radiosender	D.21 → D.25

RDS.....	D.5
Rückfahrkamera	
Parameter	D.96
Rückfahrkamera	D.5, D.60 → D.62

S

Schritt	D.87
Sonderziel	
Adresse aus den Favoriten	D.80
Speichern eines Radiosenders.....	D.22
Sprache	
ändern.....	D.97
Sprachen.....	D.97
Spracherkennung	D.13 – D.14, D.43 → D.45, D.53
Sprachsteuerung.....	D.43 → D.45
Standardeinstellungen	
Smartphone-Schnittstelle.....	D.48 → D.50
Stummschaltung.....	D.20
Suchlauf.....	D.26
System	
Aktualisierung.....	D.98 → D.103

T

Telefon.....	D.6
Telefon abmelden	D.38
Telefon anschließen.....	D.37
Tief.....	D.30

U

Uhrzeit	
Anzeige	D.97
Uhrzeit	D.97
Umweg	D.87, D.95
USB	
USB-Anschluss	D.73
USB	D.73, D.98 → D.103
USB-Buchse.....	D.5, D.12, D.26 → D.28, D.31 – D.32, D.98 → D.103
USB-Stick	D.31 – D.32, D.98 → D.103

STICHWORTVERZEICHNIS (3/3)

V

Verkehrsinfo..... D.5 → D.7, D.24, D.82, D.95
Verzeichnis D.42
Videos..... D.31 – D.32
Vorsichtsmaßnahmen bei der Benutzung..... D.3

W

Wählen D.40
Wellenbereiche..... D.21 → D.25
WMA..... D.26

Y

Yandex.Auto D.55 → D.57

Z

Ziel..... D.77 → D.82, D.80, D.87, D.90 – D.91
Ziel bestätigen D.81 – D.82
Zielführung
 Aktivierung D.83
 Karte..... D.83 → D.88
 Sprache..... D.12 → D.14, D.83 → D.88
Ziel-Menü..... D.77 → D.82
zusätzliche Audioquelle D.26 → D.28

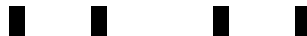

Vorzorgsmaatregelen voor het gebruik	NL.3
Algemeen	NL.5
Algemene beschrijving	NL.5
Uitleg van de knoppen	NL.8
In-/uitschakelen	NL.15
Werking en gebruik	NL.17
Geluidsvolume	NL.20
Multimedia	NL.21
De radio beluisteren	NL.21
Aux-audiobronnen	NL.26
Het geluid regelen	NL.29
Video	NL.31
Telefoon	NL.33
Koppelen/ontkoppelen van een Bluetooth® apparaat	NL.33
Bluetooth® toestellen verbinden/verbinding verbreken	NL.37
Bellen en gebeld worden	NL.39
Telefoonboek	NL.42
De spraakherkenning gebruiken	NL.43
Draadloze oplader	NL.46
Apps	NL.48
Smartphone-interface	NL.48
Android Auto™, CarPlay™	NL.51
Yandex.Auto	NL.55
Auto	NL.58
Auto-instellingen	NL.58
Achteruitrijcamera	NL.60
Multiview camera	NL.63
Zuinig rijden	NL.65
Op afstand starten van de motor	NL.66
Info 4x4	NL.69
Multi-Sense	NL.70
Navigatie	NL.73

Het navigatiesysteem	NL.73
Een kaart lezen	NL.74
Een bestemming invoeren.	NL.77
Routebegeleiding	NL.83
instellingen kaart	NL.89
Favorieten beheren	NL.90
Instellingen navigatie	NL.92
Instellingen	NL.96
Instellingen systeem	NL.96
Systeem bijwerken	NL.98
Storingen	NL.104

VOORZORGSMAATREGELEN TIJDENS GEBRUIK (1/2)

U moet onderstaande voorzorgsmaatregelen opvolgen tijdens het gebruik van het systeem om veiligheidsredenen of om risico's van materiële schade te voorkomen. Houd u altijd aan de wettelijke voorschriften van het land waarin u reist.



Voorzorgsmaatregelen betreffende het gebruik van het systeem

- Gebruik de schakelaars (in het front of aan het stuurwiel) en raadpleeg de informatie op het scherm als de verkeerssituatie het toelaat.
- Regel het geluidsvolume niet te hard, zodat u de omgevingsgeluiden nog kunt horen.

Voorzorgsmaatregelen betreffende de navigatie

- Het gebruik van het navigatiesysteem vervangt in geen enkel geval de verantwoordelijkheid noch de oplettendheid van de bestuurder tijdens het rijden van de auto.
- Afhankelijk van de geografische zones kan de kaart informatie missen over de veranderingen van het traject. Let goed op. De verkeersregels en de verkeersborden gaan altijd voor de aanwijzingen van het navigatiesysteem.

Voorzorgsmaatregelen betreffende de apparatuur

- Demonteer of wijzig het systeem niet om risico op beschadiging van het materiaal of brandwonden te voorkomen.
- Bij een storing en voor alle demontagewerkzaamheden moet u altijd een vertegenwoordiger van de fabrikant raadplegen.
- Steek geen vreemde voorwerpen in de speler.
- Gebruik geen producten met alcohol en/of spuit vloeistoffen in dit gebied.

Voorzorgsmaatregelen betreffende de telefoon

- Het gebruik van de telefoon in de auto is aan wettelijke bepalingen gebonden. Het gebruik van handsfree telefoonsystemen is niet onder alle omstandigheden toegestaan: de bestuurder moet altijd meester over de auto blijven;
- Bellen tijdens het rijden leidt de aandacht af en is een belangrijke risicofactor gedurende alle fasen van het bellen (nummer samenstellen, gesprek voeren, zoeken in het telefoonboek, enz.).

VOORZORGSMAATREGELEN TIJDENS GEBRUIK (2/2)

Dit boekje is tot stand gekomen aan de hand van de gegevens die op het moment van samenstelling van dit boekje bekend waren. **In het boekje staan alle bestaande functies van de beschreven modellen. De aanwezigheid ervan hangt af van het model van de uitrusting, van de gekozen opties en van het land van aflevering. Ook kunnen er functies zijn opgenomen die pas op een later tijdstip zullen worden toegepast. Aan de schermen in de handleiding kunnen geen rechten worden verbonden.**

Afhankelijk van het merk en het model van uw telefoon, kunnen sommige functies gedeeltelijk of totaal onverenigbaar zijn met het multimediasysteem van uw auto.

Raadpleeg uw merkdealer voor meer details.

ALGEMENE BESCHRIJVING (1/3)

Inleiding

Als het voertuig hiermee is uitgerust, biedt het multimediastelsel de volgende functies:

- radio RDS;
- radio DR;
- beheer van externe audiobronnen;
- handsfree telefoon;
- spraakherkenning;
- navigatiesysteem;
- verkeersinformatie;
- informatie over gevaarlijke zones;
- parkeerhulp (achteruitrijcamera of multi-view camera);
- op afstand starten van de motor programmeren;
- Informatie over de helling van de auto (4 x 4-informatie)
- informatie over uw rijstijl en tips voor het rijden om uw brandstofverbruik te optimaliseren.

Radiofuncties

Met het multimediastelsel kan geluisterd worden naar verschillende FM- (frequentie-modulatie), DR- (digitale radio) en AM- (amplitudemodulatie) radiostations.

Het DR systeem biedt een betere geluidsweergave en toegang tot tekstinformatie over het actuele programma, enz.

Het RDS-systeem zorgt voor de weergave van de naam van sommige stations of de informatie die door de FM-radiostations uitgezonden wordt:

- informatie over de algemene staat van het wegverkeer (TA);
- dringende mededeling(en).

Functie aux audio

U kunt uw draagbare audioapparaat rechtstreeks beluisteren op de luidsprekers van uw auto. Er zijn verschillende mogelijkheden om uw draagbare audiobron aan te sluiten, afhankelijk van het type toestel dat u bezit:

- USB-audio;
- Bluetooth®-aansluiting;
- smartphone-replicatie.

Voor meer details over de lijst met compatibele apparaten raadpleegt u best een merkdealer of de website van de constructeur als hij die heeft.

ALGEMENE BESCHRIJVING (2/3)

Functie handsfree telefoon.

Het handsfree telefoonsysteem Bluetooth® verzorgt de volgende functies zonder dat u daarbij de telefoon met de hand hoeft te bedienen:

- een oproep doen/ontvangen/opvangen;
- de lijst van contactpersonen van de telefoon bekijken;
- raadplegen van de lijst van ontvangen oproepen via het systeem;
- bellen naar alarmnummers.

Compatibiliteit van de telefoons

Sommige telefoons zijn niet compatibel met het handsfree systeem, waardoor niet alle aangeboden functies gebruikt kunnen worden of niet een optimale geluidskwaliteit geboden kan worden.

Voor meer details over de lijst met compatibele telefoons raadpleegt u best een merkdealer of de website van de constructeur als hij die heeft.

Functie op afstand starten van de motor

Als de auto hiermee is uitgerust, kunt u met deze functie de motor programmeren om op afstand te starten, om het interieur te verwarmen of te ventileren tot 24 uur voordat de auto wordt gebruikt.

Driving Eco

Het menu "Driving Eco" geeft in real-time een globale score weer voor uw rijstijl.

Functie navigatiesysteem

Het navigatiesysteem bepaalt automatisch de geografische positie van de auto door de ontvangst van GPS-signalen.

Het stelt een route voor naar de bestemming van uw keuze aan de hand van de wegenkaart. Tenslotte geeft hij de te volgen route, stap voor stap, dankzij het beeldscherm en de gesproken berichten.

verkeersinformatie

Deze functie informeert u in realtime over de omstandigheden op de weg.

Verkeersberichten of waarschuwingspunten

Dankzij deze dienst ontvangt u waarschuwingen in realtime, zoals waarschuwingen bij overschrijding van de snelheidslimiet of de locatie van gevaarlijke zones.



Uw handsfree telefoonsysteem heeft uitsluitend ten doel de communicatie te vergemakkelijken en de risicofactoren te beperken, maar kan ze nooit helemaal uitbannen. Houd u altijd aan de wettelijke voorschriften van het land waar u reist.

ALGEMENE BESCHRIJVING (3/3)

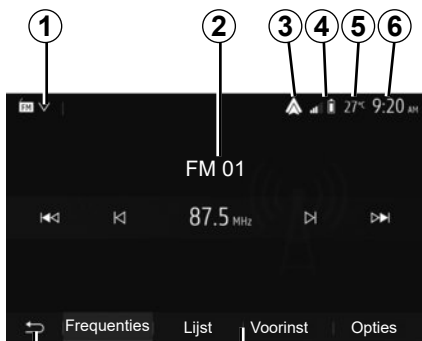

8

7

Weergaven

Scherm van de menu's

1 Gebied Modusselectie.

Toont de geselecteerde modus. Als u het gebied Modusselectie aanraakt, krijgt u een vervolgmenu.

2 Gebied Inhoudsopgave:

Toont de inhoud van een menu-item en bijbehorende informatie.

3 Snelkoppeling naar Android Auto™/Carplay™.

4 Gebied Telefooninformatie.

Als Bluetooth®-systeem of smartphone-replicatie is geactiveerd, worden de ontvangst en het batterijniveau van het aangesloten apparaat weergegeven.



10

5 Buitentemperatuur

6 Gebied Tijd.

7 Gebied Menu:

- toont het modus-vervolgmenu;
- toont het huidige menu als gemarkeerd.

8 Gebied Beginscherm of terug naar het navigatiescherm.

Afhankelijk van de ingeschakelde modus omvat dit gebied:

- knop Hoofdmenu: terug naar het hoofdmenu;
- knop Terug: terug naar het vorige scherm;
- knop Vlag: terug naar het navigatiescherm.

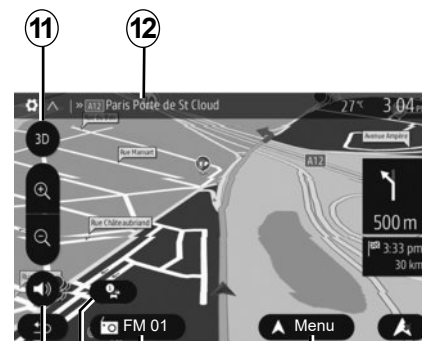

16

15

14

13

9 Nachtmodus.

10 Selectiegebied externe motorstart.

Navigatiescherm

Beschikbaarheid is afhankelijk van het voertuig, land en/of de geldende regelgeving.

11 Kaartmodus (2D/3D en 2D Noord).

12 Naam van de volgende straat die u op uw weg moet nemen

13 Opties voor het instellen van de route en de kaart

14 Actuele audio-informatie.

15 Verkeersinformatie.

16 Spraakbesturing ON/OFF.

UITLEG VAN DE KNOPPEN (1/7)

Systemefrontjes

U maakt selecties op het scherm door op het gewenste deel van het scherm te drukken.

De beschikbaarheid van het navigatiescherm is afhankelijk van het voertuig, het land en/of de geldende regelgeving.

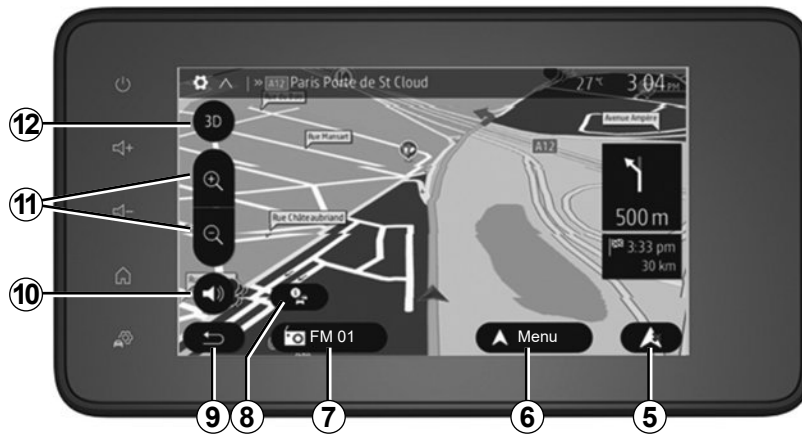

UITLEG VAN DE KNOPPEN (2/7)

Bediening bij het stuurwiel

Beschikbaarheid is afhankelijk van het voertuig

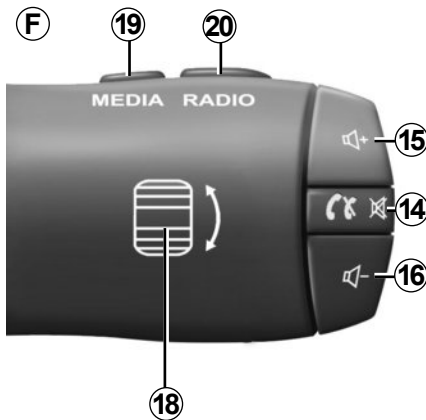
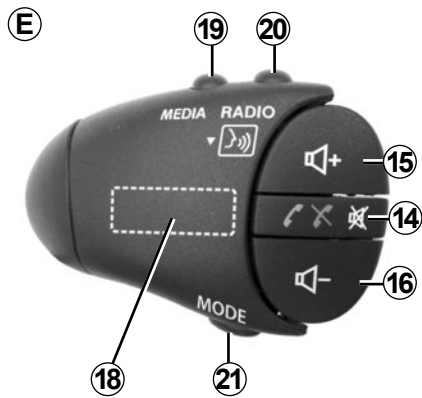
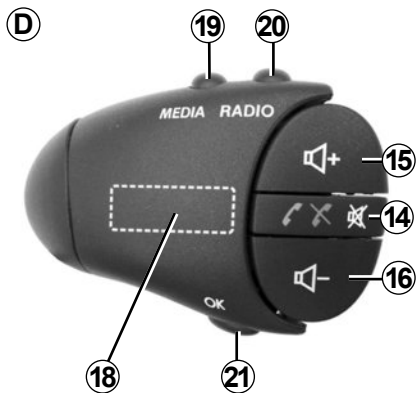
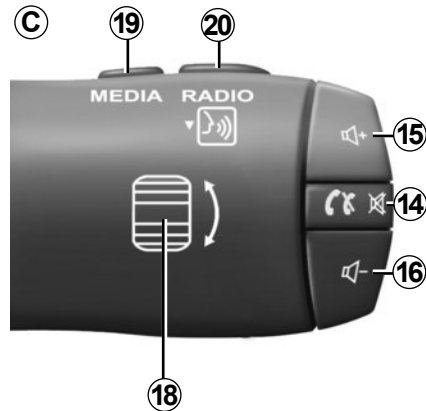
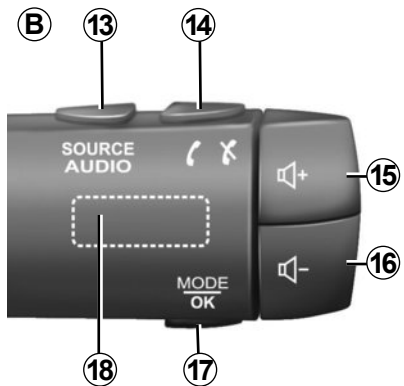
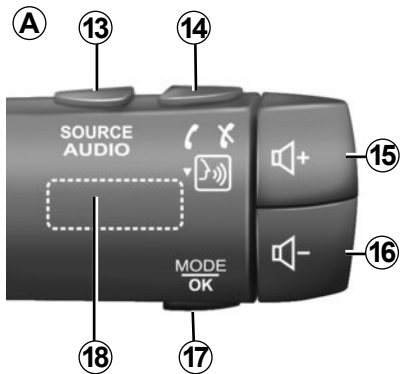

UITLEG VAN DE KNOPPEN (3/7)

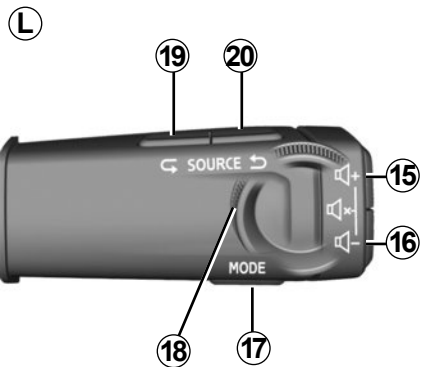
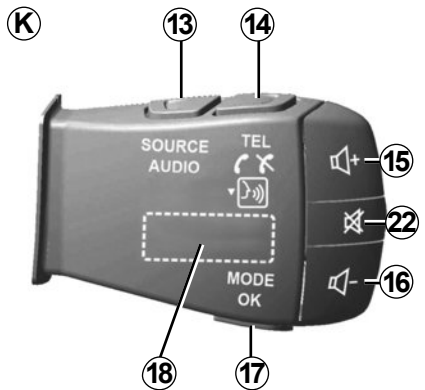
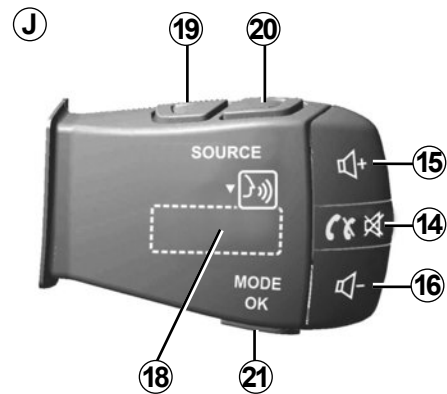
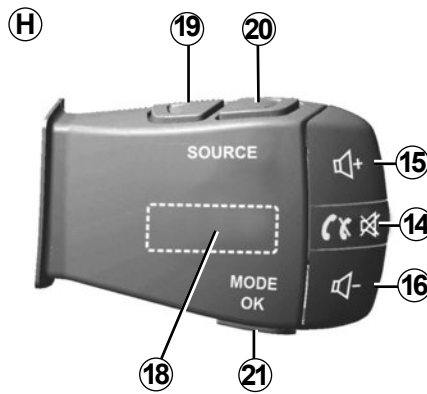
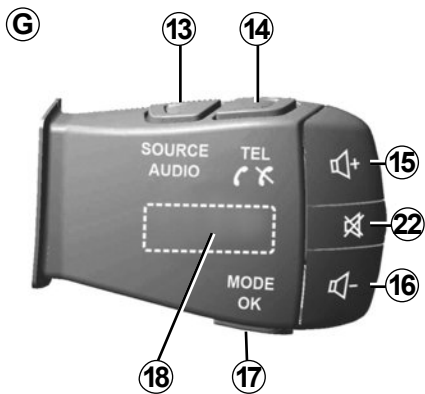

UITLEG VAN DE KNOPPEN (4/7)

Bediening bij het stuurwiel

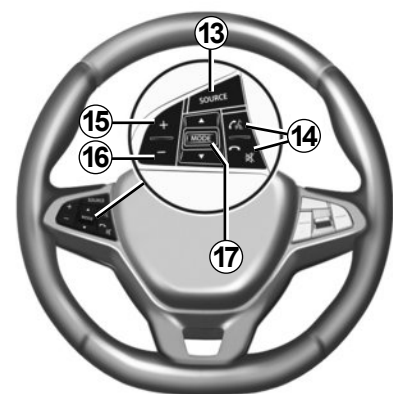
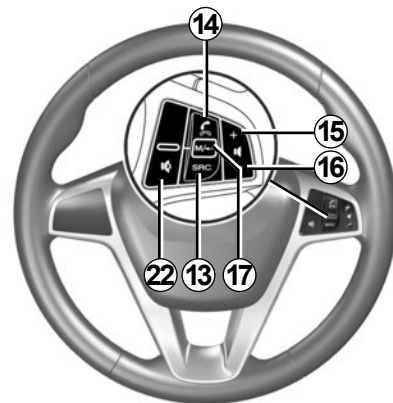
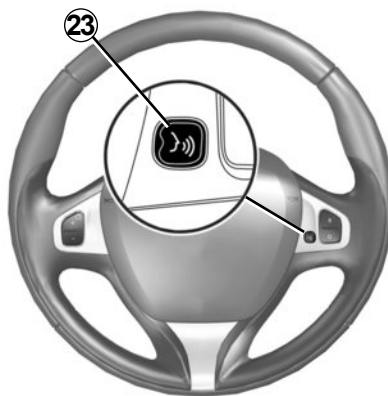
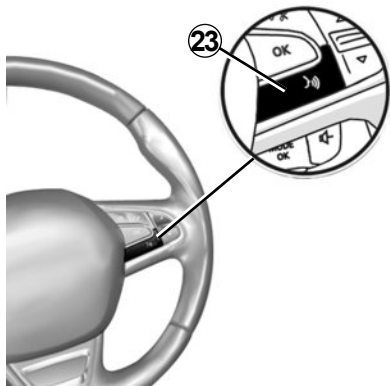

UITLEG VAN DE KNOPPEN (5/7)

	Functie
1	Tikken: scherm stand-by ON/OFF. Houd (> 10 seconden) ingedrukt als uw systeem niet meer reageert, of in geval van een portiervergrendeling: hierdoor kan het multimediasysteem opnieuw worden opgestart.
2, 15, 16	Regelen van het volume
3	Naar het "Beginmenu" gaan.
	Telefoon of aux-bronnen: het huidige scherm verlaten om (tijdens de oproep) terug te keren naar het navigatiescherm of naar het vorige scherm.
4	Naar het menu "Køretøjsindstillinger Køretøjs Indstillinger" gaan.
5	Huidige route verwijderen.
6	Naar het menu "Navigatie" gaan.
7	Toegang tot de momenteel afgespeelde media (FM/AM/DR/USB/Bluetooth®).
8	Verkeersinformatie wordt verwerkt (TMC).
9	Terug naar vorige scherm/menu.
10	De gesproken begeleiding in- of uitschakelen
11	De weergavezoom van de kaart veranderen.
12	De weergavemodus van de kaart veranderen (2D/3D/2D Noord).

UITLEG VAN DE KNOPPEN (6/7)

	Functie
13	Selecteer de audiobron (FM/AM/DR/USB/Bluetooth®).
14	Bij ontvangst van een oproep: – Kort drukken: de oproep beantwoorden; – Lang drukken: de oproep weigeren. Kort drukken tijdens een oproep: oproep beëindigen. Tijdens het beluisteren van een audiobron: het geluid dempen/herstellen (mute/unmute) (alleen voor knop C, D, E, F, H en J). Kort drukken: menu “Tel” openen (uitsluitend voor de knoppen B en G). Tikken: spraakherkenning op de smartphone activeren/deactiveren (alleen voor knoppen A en K).
15	Het volume van de geluidswaergave van de huidige bron verhogen.
16	Het volume van de geluidswaergave van de huidige bron verlagen.
15+16	Het geluid dempen/herstellen (alleen voor de knoppen A, B en L).
17, 21	Radio: de radiozendermodus wijzigen (“Frequentie”, “Lijst”, “Voorinst”). USB/draagbare digitale audiospeler mediabron: de afspeelmodus wijzigen voor de momenteel afgespeelde media (“Hoofd” of “Lijst”).
18	Draaiknop achter: – Radio: radiomodus wijzigen (Frequentie/Lijst/Preset). – Media: naar de vorige/volgende track gaan. Tikken: een actie bevestigen (alleen voor knop C).
19	Ga naar de vorige audiobron (FM/AM/DR/USB/Bluetooth®).

UITLEG VAN DE KNOPPEN (7/7)

	Functie
20	Druk kort om naar de volgende audiobron te gaan (FM/AM/DR/USB/Bluetooth®). Drukken en ingedrukt houden: spraakherkenning op de smartphone activeren/deactiveren (alleen voor knop C , E en J).
22	Het geluid van de radio uitschakelen en weer inschakelen. Een audio-track pauzeren en weer afspelen. De synthesizer van de spraakherkenning onderbreken.
23	Activeer/deactiveer spraakherkenning op de smartphone als deze een verbinding heeft met het multimediasysteem.

AAN, UIT (1/2)

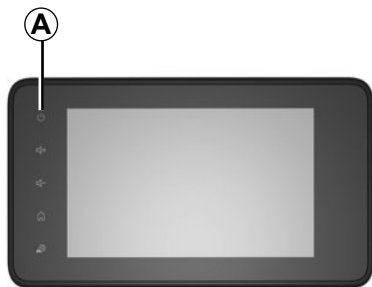

Aan

Het mediasysteem gaat automatisch aan bij het starten van de auto. Druk, in de andere gevallen, op toets **A** om uw mediasysteem aan te zetten.

Nadat het contact is uitgezet, kunt u uw systeem nog twintig minuten gebruiken. Druk op de knop **A** om het mediasysteem nog eens ongeveer 20 minuten te laten werken.

Uit

Als het contact van de auto wordt uitgeschakeld, kan het mediasysteem enkele minuten nodig hebben om bij te werken en uit te schakelen, afhankelijk van de actieve toepassingen.

Houd de knop **A** ingedrukt tot u een zwart scherm krijgt, om het mediasysteem opnieuw te starten.

Als de temperatuur in de auto te hoog of te laag is, zal het mediasysteem **om veiligheidsredenen** ofwel niet starten ofwel automatisch uitschakelen. Wacht even tot de temperatuur is gezakt zodat het mediasysteem correct kan werken.

AAN, UIT (2/2)

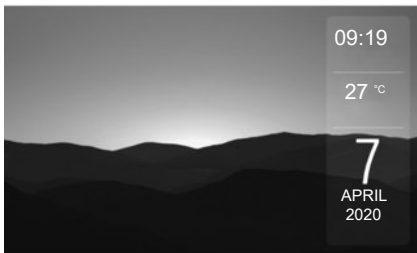

Scherf stand-by

Met het scherm stand-by wordt het beeldscherm uitgezet.

In deze modus werkt de radio of het begeleidingssysteem niet.

Afhankelijk van de auto verschijnen op het stand-byscherm de tijd en de buitentemperatuur.

Druk kort op de toets **A** om het stand-byscherm in te schakelen/uit te schakelen.

B

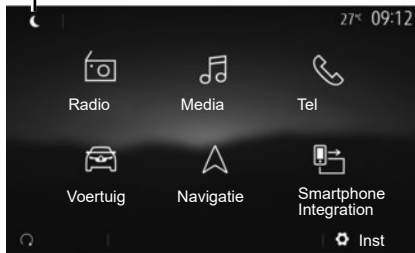

Nachtmodus

Nachtmodus schakelt de achtergrondverlichting van het scherm uit.

Klik op het beginscherm op **B** om naar de nachtmodus te gaan.

C



In deze modus verschijnt de mediabron of de radiozender die momenteel klinkt op het scherm **C**.

Druk op het scherm om de donkere modus af te sluiten.

WERKING EN GEBRUIK (1/3)

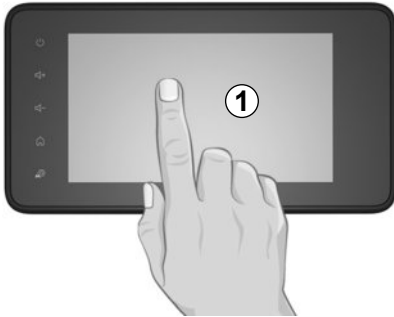

Multimediavoorkant 1

Korte druk:

- een optie selecteren;
- een optie uitvoeren (media-afleescherm).

Druk in het menu “Media” > “Speler” op de knop Volgende om naar de volgende titel te gaan.

Lange druk:

- een item opslaan (zoals een radiostation).
Houd in het menu “Radio” > “Voorinst” het voorkeuzenummer ingedrukt om de zender op te slaan die op dat moment speelt.
- Snel vooruit gaan.
Met lange drukken op de bladerknoppen onderaan gaat u snel vooruit (per pagina).
- Snel vooruit/achteruit gaan (media-afleescherm).
Houd in het menu “Media” > “Speler” de knop Snel vooruit/terug ingedrukt om de track die wordt afgespeeld, snel vooruit of terug te spoelen.

WERKING EN GEBRUIK (2/3)

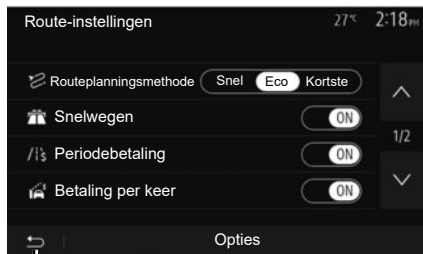

2

Naar het beginmenu terugkeren

Als u 2 ingedrukt houdt of als u kort op 3 drukt, gaat u direct naar het startmenu, ongeacht waar u bent in het systeem.



3

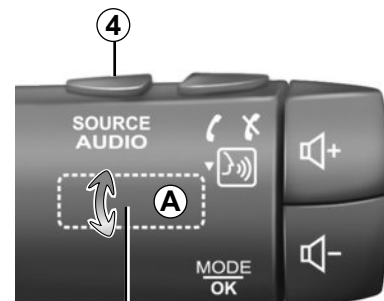

6

5

Audio: de stuurkolomschakelaars gebruiken

Beschikbaarheid is afhankelijk van het voertuig

Druk op de toets 5 om de zoekmethode van radiostations te veranderen.

Draai de kartelknop 6 om het station te veranderen (beweging A).

Druk op 4 om de bron te veranderen (USB, AM, FM, DR en Bluetooth®).

WERKING EN GEBRUIK (3/3)

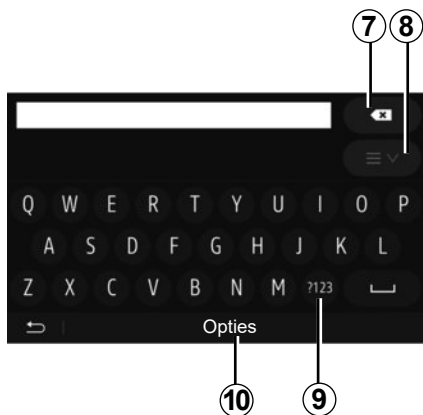

Druk op **9** om cijfers of symbolen te gebruiken.

Druk op **10** om de toetsenbordconfiguratie te wijzigen.

Gebruik van een alfabetisch toetsenbord

Bij het invoeren van een rubriek met behulp van een alfabetisch toetsenbord, kiest u elke letter met behulp van het toetsenbord.

Telkens wanneer een letter wordt ingevoerd, onderdrukt het systeem de extra helderheid van bepaalde letters om het invoeren te vergemakkelijken.

Druk op **7** om het laatst ingevoerde teken te wissen.

Druk op **8** om de lijst met resultaten weer te geven. Druk zo nodig nogmaals op **8** om terug te keren naar het alfabetische toetsenbord.

VOLUME

Volume

Stel het volume af bij het luisteren naar de verschillende boodschappen, bronnen, geluidssignalen en bij het voeren van telefoongesprekken:

- door te draaien aan of te drukken op de knop **1** op het front van het multimedia-systeem;
- door te drukken op **13** of **14** op de bediening bij het stuurwiel.

Raadpleeg de paragraaf “Geluidsvoorkeuren” in het hoofdstuk “Het geluid regelen” om deze functie af te stellen.

De radiobron waarnaar wordt geluisterd, wordt onderbroken door “TA”-verkeersinformatie, nieuwsbulletins of een waarschuwingsboodschap.

Opmerking: het volume dat tijdens het afspelen is ingesteld, wordt niet opgeslagen voor de volgende keer dat het systeem wordt gestart.



Regel het geluidsvolume niet te hard, zodat u de omgevingsgeluiden nog kunt horen.

Snelheidsafhankelijke aanpassing van het volume

Als deze functie is ingeschakeld, varieert het volume van de audio en de navigatie afhankelijk van de snelheid van de auto.

Raadpleeg de paragraaf “Aanpassing van het volume naargelang de snelheid” in het hoofdstuk “Het geluid regelen” om deze functie te activeren en in te stellen.

Geluidsonderbreking

Het geluid dempen:

- bediening aan het stuur: druk kort op de knop **21**;
- of
- multimediascherm: druk op de knop **3B**;
- of
- bedieningselementen stuurkolom **C, D, E, F, H** en **J**: druk op de knop **12**;
- of
- bedieningselementen stuurkolom **A, B** en **K**: druk op de knoppen **13** en **14** tegelijk.

Het pictogram “MUTE” wordt bovenaan het scherm weergegeven.

Om weer te luisteren naar de huidige audio-bron:

- bediening aan het stuur: druk kort op de knop **21**;
- of
- multimediascherm: druk op de knop **3B**;
- of
- bedieningselementen stuurkolom **C, D, E, F, H** en **J**: druk op de knop **12**;
- of
- bedieningselementen stuurkolom **A, B** en **K**: druk op de knoppen **13** en **14** tegelijk.

Deze functie wordt automatisch uitgeschakeld bij het afstellen van het volume en tijdens het doorgeven van berichten (verkeersinformatie, nieuws, noodoproepen en dergelijke).

DE RADIO BELUISTEREN (1/5)

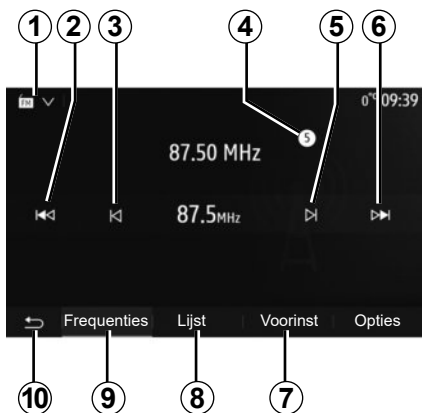

Een golfbereik kiezen

Om een golfbereik te kiezen:

- druk op **1**;
- Selecteer de band “FM”, “AM” of “DR” (digitale radio, op uitgeruste voertuigen) door op de gewenste band te drukken.

Kies een radiozender “FM”, “AM” of “DR”.

Er zijn verschillende manieren om een radio-station te selecteren.

Na het selecteren van het golfbereik kiest u een modus door op de tabs **7**, **8** of **9** te drukken.

Er zijn diverse zoekmethoden:

- “Frequentie”-modus (tab **9**);
- “Lijst”-modus (tab **8**);
- “Voorinst”-modus (tab **7**).

U kunt deze modi wijzigen door de bediening onder het stuur te gebruiken.

Opmerking: de markering **4** geeft de positie van de zender die op dat moment speelt aan in uw opgeslagen lijst met zenders.

“Frequentie”-modus

In deze modus kunt u handmatig of automatisch radiozenders zoeken door te scannen naar het gekozen frequentiebereik. Selecteer de modus “Frequentie” door op **9** te drukken.

Om het golfbereik af te zoeken:

- ga handmatig vooruit of achteruit door een paar keer op **3** of **5** te drukken;
- ga automatisch vooruit of achteruit (zoeken) naar het volgende station door op **2** of **6** te drukken.

Herhaal de handeling zo nodig telkens wanneer het zoeken stopt.

U kunt ook de draaiknop op de bediening van het stuurwiel gebruiken om naar de volgende zender te gaan.

Opmerking: druk op **10** om terug te gaan naar het welcomscherm.

DE RADIO BELUISTEREN (2/5)

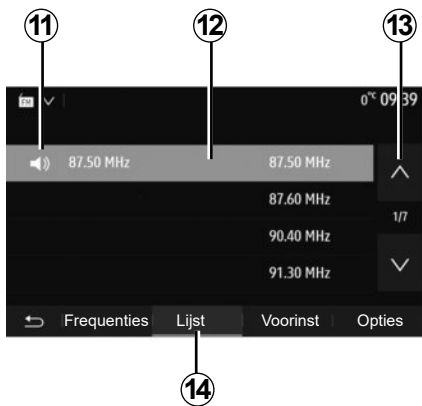

Modus “Lijst”

Selecteer de modus “Lijst” met een druk op **14**.

In deze bedrijfsmodus kunt u een radiozender waarvan u de naam kent gemakkelijk terugvinden in een alfabetisch gerangschikte lijst (alleen op “FM” en “DR”).

Selecteer het gewenste station door in het gebied **12** te drukken.

Druk op **13** om alle radiostations te doorlopen.

Opmerking: het symbool **11** duidt de zender aan waarnaar u momenteel luistert.

De namen van de radiostations die niet het RDS-systeem gebruiken, worden niet op het scherm weergegeven. Alleen hun frequentie wordt onderaan de lijst aangegeven.



Lijst bijwerken

Druk vanuit de modus “Lijst” op **15** om de lijst met beschikbare radiozenders bij te werken.

Het **15** symbool verschijnt op de eerste pagina in de “Lijst”-modus.

Opmerking: werk de lijst “DR” bij voorkeur bij zodra uw systeem is ingeschakeld.

DE RADIO BELUISTEREN (3/5)

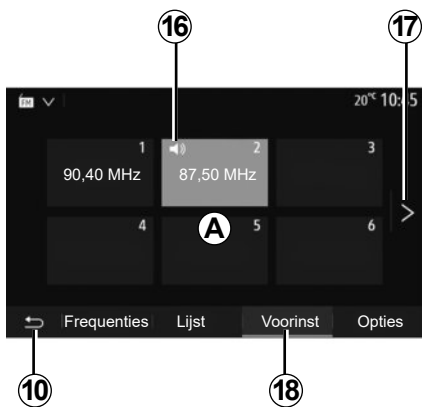

modus “Voorinst”

Selecteer de modus “Voorinst” met een druk op **18**.

In deze modus kunt u de stations oproepen die eerder door u in het geheugen zijn opgeslagen (raadpleeg de paragraaf “Een station opslaan” in dit hoofdstuk). Druk op een van de toetsen in het gebied **A** om de opgeslagen stations te kiezen.

Opmerking: druk op **10** om terug te gaan naar het welkomscherm.

Een station opslaan

Selecteer een radiostation op een van de hiervoor beschreven manieren. Druk lang op een van de toetsen van het gebied **A**.

Per golflengte kunt u twaalf zenders opslaan. Als u de regio wijzigt via de functie “RDS”, worden de opgeslagen stations niet automatisch bijgewerkt. U moet de huidige zender opnieuw opslaan.

Opmerking: het symbool **16** duidt de zender aan waarnaar u momenteel luistert.

Druk op de toets **17** om naar de volgende pagina te gaan.

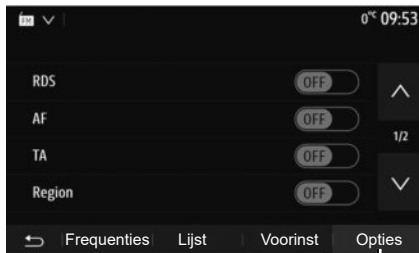

19

Instellingen radio

Geef het menu van de audio-instellingen weer met een druk op **19**. U kunt functies inschakelen of uitschakelen door op "ON" of "OFF" te drukken (het configuratiemenu verandert met de band mee).

De volgende functies zijn beschikbaar:

- "RDS";
- "AF";
- "TA" (verkeersinfo);
- "Regio";
- "Nieuws";
- "AM";
- "DLS";
- "Melding";
- "Lijst bijw".

"RDS"

De functie "RDS" ontvangt informatie die wordt verzonden door de radiozender die momenteel wordt afgespeeld.

Uw systeem kan de naam van het radiostation en sms-berichten weergeven en verkeerswaarschuwingen of andere informatie ontvangen.

Wanneer de functie "RDS" is geactiveerd, wordt frequentie-afstemming (AF) automatisch geactiveerd.

Verkeersinformatie wordt in het algemeen verzonden via "RDS".

N.B.: deze volgfunctie is niet bij alle radiostations mogelijk.

Door slechte ontvangstomstandigheden kan het veranderen van frequentie onverwacht en hinderlijk zijn. Schakel dan het automatisch veranderen van de frequentie uit.

"AF" (afhankelijk van het land)

De frequentie van een FM-zender verandert naargelang de geografische zone. Sommige zenders gebruiken het RDS-systeem, voornamelijk voor het automatisch opnieuw afstemmen van de AF-frequentie tijdens ritten.

"TA" (verkeersinfo)

Als deze functie actief is, zoekt het multimediasysteem de verkeersinformatie van bepaalde "FM" en "DR"-zenders automatisch op en speelt deze eveneens automatisch af.

NB: de automatische verspreiding van verkeersinformatie is uitgeschakeld wanneer het audiosysteem op het "AM"-golfbereik is afgesteld.

Selecteer een radiostation dat verkeersinformatie uitzendt. Als u naar muziek luistert via een andere bron (USB-stick, Bluetooth®, enz.), schakelt het systeem automatisch naar de radio als een verkeersbericht wordt ontvangen.

De verkeersinformatie wordt automatisch en met voorrang uitgezonden ongeacht de bron waar naar geluisterd wordt.

Selecteer "ON" om deze functie in te schakelen of "OFF" om deze uit te schakelen.

DE RADIO BELUISTEREN (5/5)

“Regio”

Met deze instelling kunnen specifieke regionale programma's worden ontvangen. Automatisch opnieuw afstemmen (AF) wordt tijdelijk uitgeschakeld op een radio die regionale frequenties gebruikt.

De luisteraar kan naar het programma blijven luisteren, zelfs als hij een minder signaal ontvangt.

Opmerking:

- De instelling “Regio” is alleen van toepassing op de radiozender die momenteel wordt afgespeeld;
- Sommige zenders gebruiken regionale frequenties. In dit geval:
 - Met Regiogeactiveerd: het systeem schakelt niet naar de zender voor de nieuwe regio, maar schakelt normaal tussen de zenders van de oorspronkelijke regio.
 - Met “Regio” uitgeschakeld: het systeem schakelt over naar de zender voor de nieuwe regio, zelfs als er een ander programma wordt uitgezonden.

“Nieuws”

Als deze functie ingeschakeld is, kunt u er automatisch mee naar informatie luisteren zodra deze door bepaalde “FM”- of “DR”-radiostations uitgezonden wordt.

Als u vervolgens een andere bron kiest, wordt het gekozen programmatype uitgezonden en het lezen van de andere bron gestopt.

Selecteer “ON” om deze functie in te schakelen of “OFF” om deze uit te schakelen.

“AM”

U kunt de “AM”-golfbereiken activeren of deactiveren.

Selecteer “ON” om deze functie in te schakelen of “OFF” om deze uit te schakelen.

“DLS”

Beschikbaarheid is afhankelijk van het voertuig en het land. Alleen in “DR”.

Sommige radiostations zenden tekstinformatie uit over de uitzending (bijvoorbeeld de titel van een lied).

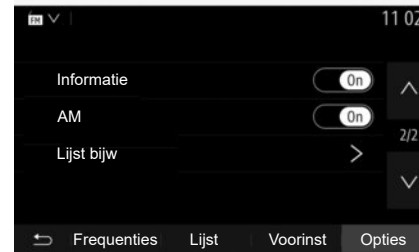

“Lijst bijw”

Om de lijst van de radiostations bij te werken naar de meest recente, drukt u op “Beginnen”.

Opmerking: werk de lijst “DR” bij voorkeur bij zodra uw systeem is ingeschakeld.

AUX-AUDIOBRONNEN (1/3)

Uw systeem beschikt over twee soorten aux-ingangen:

- met een aansluiting voor een externe audiod bron (MP3-speler, audiospeler, USB-stick, telefoon ...);
- met Bluetooth® (Bluetooth®-audiospeler, Bluetooth®-telefoon).

De plaats van de ingang wordt vermeld bij “Uitleg van de knoppen”.

Werkingsprincipes en aansluiting

Sluit uw draagbare digitale audiospeler aan op de USB-poort. Zodra deze is aangesloten, detecteert het systeem automatisch de hulpbron.

Opmerking: de gebruikte USB-stick moet FAT32- of NTFS-geformatteerd zijn en een maximale capaciteit hebben van 32GB hebben. Sommige formaten zijn mogelijk niet compatibel met het systeem.

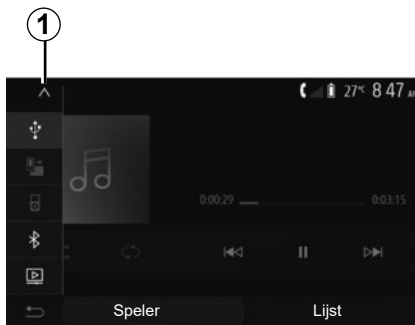

Selecteren van een aux-bron

Zodra u een ingang hebt geselecteerd, drukt u op **1**.

Er wordt meteen een lijst met beschikbare ingangen weergegeven:

- USB: USB-sleutel, MP3-speler, telefoon, enz.
- audioapparaten;
- BT: apparaten Bluetooth®;

- Video: USB -stick (MP4, 3GP, AVI, MPG en MPEG bestanden).

Opmerking: om uw videobestanden af te spelen vanaf een USB stick moet er aan de volgende voorwaarden zijn voldaan:

- indeling videoweergave beperkt tot een maximale definitie van 800 x 480;
- framesnelheid beperkt tot maximaal 30 frames per seconde.

Selecteer de aux-audiobron in de navigatiemodus of tijdens het luisteren naar de radio door op “Beginscherm” en daarna op “Media” te drukken.

Het systeem hervat het afspelen van de laatst beluisterde audiotrack.



Bedien het draagbare audioapparaat alleen als de verkeersomstandigheden dat toelaten.

Berg het draagbare audio-apparaat op als u rijdt (risico van vallen als u plotseling moet remmen).

AUX-AUDIOBRONNEN (2/3)

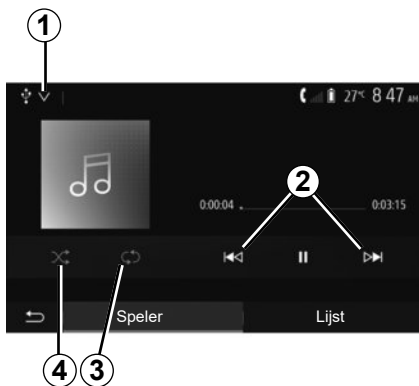

Audioformaten

Alleen de indelingen MP3, WMA en FLAC worden herkend door het mediasysteem.

Versneld afspelen

Houd **2** ingedrukt voor het versneld verder of terug afspelen. Het afspelen wordt hervat zodra u de toets loslaat.

Herhalen

Met deze functie kunt u één of alle tracks herhalen.

Druk een of meer keren op **3** om (een) track(s) te herhalen.

In willekeurige volgorde afspelen

Met deze functie kunt u alle tracks in willekeurige volgorde afspelen. Druk op **4** om de tracks in willekeurige volgorde af te spelen.

Aux-ingang: USB, Bluetooth®-poort

Aansluiting: USB en draagbare digitale audiospeler

Sluit de stekker van de draagbare digitale audiospeler aan op de USB-ingang van de eenheid.

Zodra de USB-stekker van de draagbare digitale audiospeler is aangesloten, verschijnt het menu "USB". Het model of menu van de draagbare digitale audiospeler kan worden weergegeven.

Opmerking: sommige draagbare digitale audiospelers kunnen mogelijk niet worden aangesloten.

Gebruik

Selecteer de draagbare digitale audiospeler in de afrollijst **1** op het mediascherm en druk daarna op de gewenste afspeellijst of audiotrack.

Eenmaal verbonden, kunt u op sommige modellen uw draagbare digitale audiospeler niet meer rechtstreeks bedienen. Gebruik de knoppen op het voorpaneel van het mediasysteem om audiobestanden te selecteren.

Laden met de USB-poort

Zodra de USB-stekker van uw draagbare digitale audiospeler is aangesloten op de USB-poort van het systeem, kunt u de batterij opladen of het oplaadpercentage handhaven tijdens het gebruik.

Opmerking: sommige toestellen laden niet op of houden het oplaadpercentage van de batterij niet op peil niet als ze zijn aangesloten op de USB-poort van het mediasysteem.

Gebruik USB-kabels die door de telefoonfabrikant zijn voorgeschreven, voor de goede werking van de applicatie.

AUX-AUDIOBRONNEN (3/3)

Aansluiting: Bluetooth®

Zie "Bluetooth®-toestellen verbinden/verbinding verbreken".
Zodra Bluetooth® is verbonden, verschijnt het menu "BT".

Gebruik

Selecteer "BT" in de afrollijst **1** en druk daarna op de gewenste afspeellijst of audiotrack op het scherm van het multimediasysteem.

Alle audiotracks van uw Bluetooth®-toestel kunnen rechtstreeks op het scherm van het multimediasysteem worden geselecteerd.

NB: als er verbinding is, kunt u de digitale audiospeler niet langer rechtstreeks bedienen. U moet de toetsen van het front of van uw systeem gebruiken.



Selecteren van een track

Druk op "Lijst" om een audiotrack in een map te selecteren en selecteer vervolgens een track **A** in deze lijst.

Om naar het vorige niveau in de mappenstructuur te gaan, drukt u op **4**.
Standaard worden albums gerangschikt in alfabetische volgorde.

Naargelang het type digitale speler, kunt u uw selectie verfijnen met mappen en bestanden.

Opmerking: gebruik bij voorkeur een USB-aansluiting om gemakkelijker muziek te zoeken.

HET GELUID REGELEN (1/2)

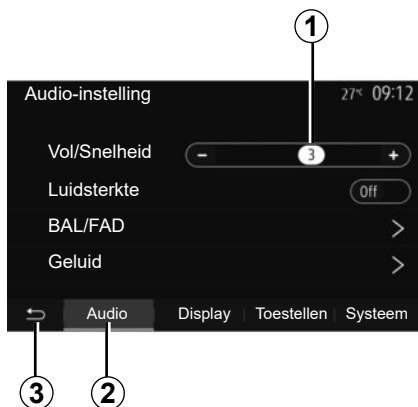

Druk in het hoofdmenu op “Inst” om naar het instellingenmenu te gaan. Druk op **2** om naar de geluidsparameters te gaan.

U kunt het menu met instellingen verlaten en naar het beginscherm terugkeren met een druk op **3**.

Snelheidsafhankelijke aanpassing van het volume (“Vol/Snelheid”)

Wanneer uw voertuigsnelheid boven de ongeveer 40 km/u komt, neemt het geluidsvolume toe ten opzichte van oorspronkelijke geluidsvolume.

Stel de verhouding volume/snelheid in door te drukken op “+” of “-” in zone **1**.

U kunt deze functie uitschakelen door op “-” te drukken totdat “Off” verschijnt.

“Luidsterkte”

Druk op “On” of “Off” om de functie Loudness, waarmee u de lage en hoge tonen kunt versterken, in- of uit te schakelen.

HET GELUID REGELEN (2/2)

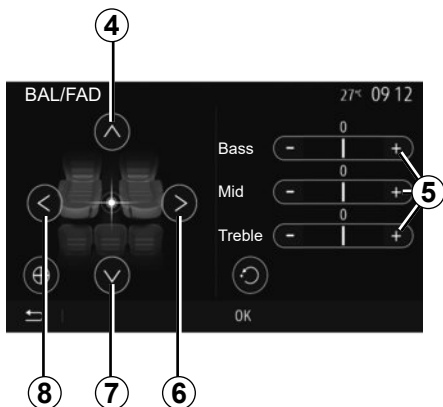

Geluidsverdeling links/rechts en voor/achter

Druk op **6** of **8** om de balans links/rechtsbalans van het geluid af te stellen.

Druk op **4** of **7** om de voor/achterbalans van het geluid af te stellen.

Druk na het afstellen van de balans op "OK" om te bevestigen.

Laag, midden, hoog

Druk op de zones **5** "+" of "-" om de lage, midden- en hoge tonen af te stellen.

Druk na het afstellen op de knop "OK" om te bevestigen.



Geluidsvoorkeuren

Geef het menu Geluidsvoorkeuren weer door op **9** te drukken.

U kunt het volume van elk geluid afzonderlijk regelen:

- "Audio";
- "TA";
- "Nav";
- "Tel";
- "Bellen" (van de telefoon);
- "VR".

Druk hiervoor op "+" of "-".

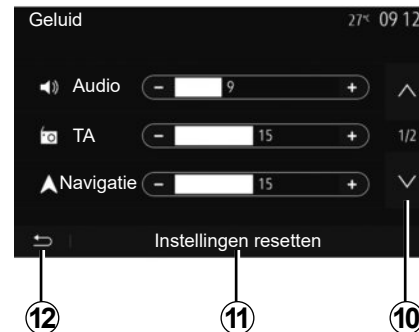

Druk op **10** om naar de volgende pagina te gaan.

Druk op "**11**" om alle geluidsvoorkeuren te resetten.

Druk op **12** om terug te keren naar het vorige scherm.

VIDEO (1/2)

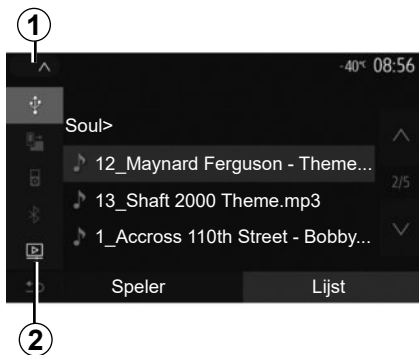

Video

Afhankelijk van het land en/of de geldende regelgeving kan het systeem videobestanden afspelen die zijn opgeslagen op de USB-stick.

Plaats de USB-stick in het mediasysteem. Druk in het menu "Media" op **1** en selecteer de "Video" **2**-modus.

NB:

- sommige videoformaten zijn wellicht niet compatibel met het systeem;
- de gebruikte USB-stick moet het formaat FAT32 of NTFS hebben, een minimumgeheugenruimte van 8GB en een maximumgeheugen van 32GB;

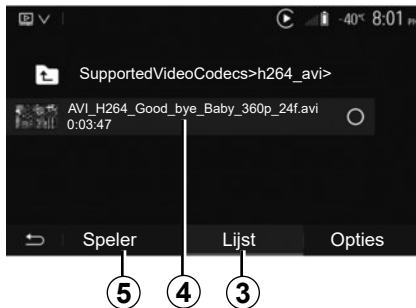

- de hierboven beschreven invoerbronnen kunnen variëren.

modus "Lijst"

Druk op de tab "Lijst" **3** om de beschikbare video's te zien. Druk op het gebied **4** om de gewenste video te selecteren. De geselecteerde video wordt automatisch afgespeeld.

modus "Speler"

Druk op de tab "Speler" **5** om de geselecteerde video te bekijken.

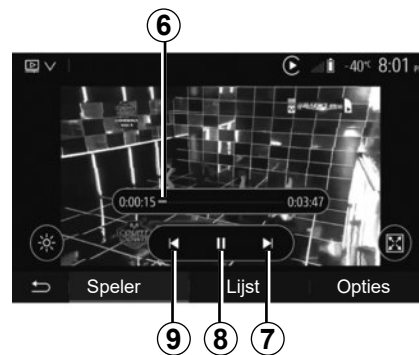

Tijdens het afspelen van een video kunt u:

- Druk op **9** om de video opnieuw te starten vanaf het begin, druk nogmaals op **9** voor de vorige video.
- pauzeren door op **8** te drukken;
- Druk op **7** voor de volgende video.
- Gebruik de schuifbalk **6** om snel omhoog en omlaag te gaan.

U kunt enkel video's afspelen als de auto stilstaat.

VIDEO (2/2)

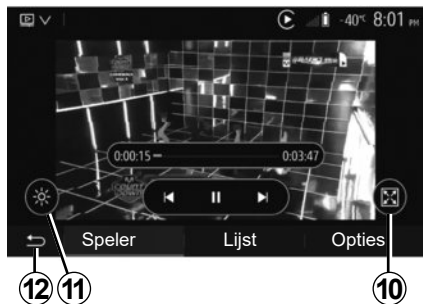

- de video op volledig scherm bekijken door op **10** te drukken;
- Druk op **11** om de helderheid van het scherm aan te passen. Er verschijnt een controlebalk waarmee u de instellingen kunt regelen. Raak het scherm aan buiten deze balk om deze te doen verdwijnen en verder te gaan met het afspelen van de video.
- Druk op **12** om terug te gaan naar het vorige menu.

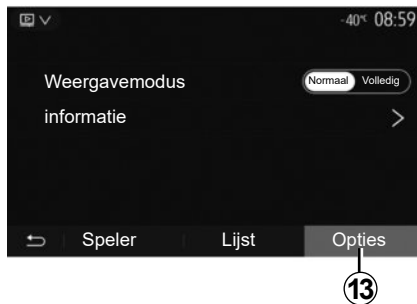

modus "Opties"

Druk op de tab "Opties" **13** voor:

- toegang tot instellingen voor video afspe-len.
- gedetailleerde informatie over de video (titel, genre, datum, enz.)

BLUETOOTH®-TOESTELLEN KOPPELEN, ONTKOPPELEN (1/4)

Een nieuwe telefoon koppelen Bluetooth®

Voor het eerste gebruik van uw handsfree systeem moet u uw mobiele Bluetooth®-telefoon koppelen aan uw auto.

Door de koppeling kan het systeem een Bluetooth® telefoon herkennen en onthouden. U kunt maximaal vijf smartphones koppelen, maar er kan er telkens maar één met het handsfreesysteem zijn verbonden.

Het koppelen gebeurt ofwel rechtstreeks via het multimediasysteem ofwel via uw mobiele.

Controleer of het systeem en uw smartphone zijn ingeschakeld en of Bluetooth® op uw smartphone is geactiveerd, zichtbaar is en door andere apparaten kan worden herkend (raadpleeg de handleiding van uw telefoon voor meer informatie).

Afhankelijk van het merk en het model van uw toestel kunnen de handsfree functies gedeeltelijk of helemaal onverenigbaar zijn met het systeem van uw auto.

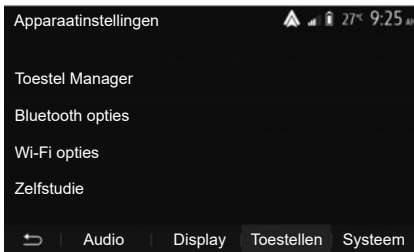

Koppelen van een Bluetooth®-telefoon op het multimediasysteem

- Activeer de Bluetooth®-verbinding van uw telefoon;
- druk op "Inst" > "Toestellen" > "Toestel Manager" > "Toevoegen" **1** > "OK" > "Zoekmachine";
- controleer of uw telefoon ingeschakeld en zichtbaar is via de link Bluetooth®;
- selecteer uw telefoon in de lijst met randapparatuur die door het systeem werd gevonden;
- Op het scherm van uw telefoon verschijnt een boodschap.

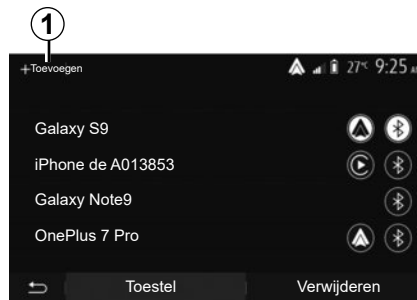

Op de site <https://easycconnect.renault.com> vindt u een lijst met compatibele telefoons.



Om veiligheidsredenen mogen deze handelingen alleen uitgevoerd worden als de auto stilstaat.

BLUETOOTH®-TOESTELLEN KOPPELEN, ONTKOPPELEN (2/4)

Afhankelijk van de telefoon drukt u op “Verbinden”, “Koppelen” of “Verbinding maken” om het koppelen toe te staan.

- Afhankelijk van de telefoon toetst u op het toetsenbord van de telefoon de code in die op het scherm van het mediasysteem staat.
- Er verschijnt een tweede boodschap op het scherm van uw telefoon waarmee wordt voorgesteld om de telefoon bij een volgend gebruik automatisch met het mediasysteem te koppelen. Aanvaard deze toestemming om deze stappen niet meer te moeten herhalen.

Telefoonboek overzetten

Afhankelijk van het type telefoon kan u tijdens het koppelen worden gevraagd om het overzetten van het telefoonboek en de oproepgeschiedenis naar het mediasysteem te bevestigen.

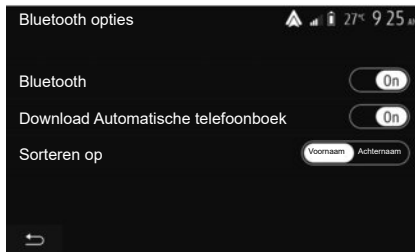

Accepteer het delen om deze gegevens in uw mediasysteem terug te vinden. U kunt ook automatisch delen van het telefoonboek en de oproepgeschiedenis toestaan met “Bluetooth opties”, zodat het systeem dit bij volgende koppelopdrachten automatisch zal doen.

Opmerking: het geheugen van uw mediasysteem is beperkt en het is mogelijk dat niet alle contactpersonen van uw telefoon kunnen worden geïmporteerd.

Uw smartphone is nu gekoppeld aan uw mediasysteem.

Opmerking: de koppelingstijd varieert naargelang het merk en model van uw telefoon.

Als het koppelen mislukt, moet u de handeling herhalen. Raadpleeg het instructieboekje van uw telefoon als het systeem uw telefoon niet vindt tussen de Bluetooth®-apparaten.

BLUETOOTH®-TOESTELLEN KOPPELEN, ONTKOPPELEN (3/4)

Een Bluetooth®-telefoon met het mediasysteem koppelen vanaf de telefoon

- Activeer de Bluetooth®-verbinding van uw telefoon en van het systeem;
- druk in het hoofdmenu van uw mediasysteem op “Inst” > “Toestellen” > “Toestel Manager” > “Toevoegen” 1 > “OK”. Zo maakt u het systeem zichtbaar op de andere Bluetooth® toestellen;
- er verschijnt een boodschap op het scherm met een wachtwoord en de resterende tijd dat het systeem nog zichtbaar blijft;
- geeft vanaf uw telefoon de lijst met beschikbare Bluetooth®-toestellen weer;
- selecteer in de toegestane tijd het mediasysteem uit de beschikbare toestellen en gebruik het toetsenbord van uw telefoon om het getoonde wachtwoord op het systeemscherm (afhankelijk van uw telefoon) in te voeren.

Er verschijnt een boodschap op het scherm van uw telefoon om aan te geven dat deze vanaf dat ogenblik met het mediasysteem is gekoppeld.

Opmerking: de koppelingstijd varieert naar gelang het merk en model van uw telefoon.

Als het koppelen mislukt, moet u de handeling herhalen.



Uw handsfree systeem heeft uitsluitend ten doel de communicatie te vergemakkelijken en de risicofactoren te beperken, maar kan ze nooit helemaal uitbannen. Houd u altijd aan de wettelijke voorschriften van het land waar u reist.

Wanneer het mediasysteem wordt ingeschakeld, wordt het laatst gekoppelde toestel automatisch met het systeem verbonden.

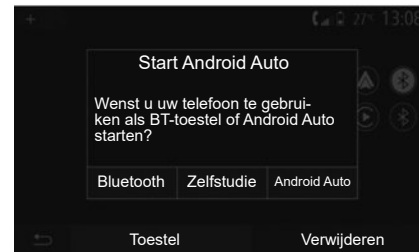

Koppelen via Wi-Fi (Android Auto™/CarPlay™)

Voor toegang tot koppelen via Wi-Fi krijgt u tijdens de eerste **Bluetooth®**-verbinding met uw telefoon de mogelijkheid om uw telefoon als een **Bluetooth®**-apparaat te gebruiken of om via Wi-Fi een verbinding te maken (Android Auto™, CarPlay™), zodat u kopieën van de apps op uw smartphone kunt gebruiken. Er zijn zelfstudies beschikbaar om u te begeleiden bij het koppelen via Wi-Fi. Raadpleeg de hoofdstukken “Smartphone-interface” en “Android Auto™, CarPlay™” voor meer informatie.

BLUETOOTH®-TOESTELLEN KOPPELEN, ONTKOPPELEN (4/4)

Een Bluetooth®-telefoon loskoppelen van het multimediasysteem

Bij het ontkoppelen wordt de telefoon verwijderd uit het geheugen van het handsfree telefoonsysteem.

Klik in het hoofdmenu op “Inst” > “Toestellen” en daarna op “Toestel Manager”. Druk op het tabblad “Verwijderen” **4** en vervolgens op het pictogram “Prullenbak” **3** naast de naam van de smartphone die u uit de lijst wilt verwijderen. Bevestig uw keuze door te drukken op “OK”.

Alle Bluetooth®-telefoons loskoppelen van het multimediasysteem

U kunt ook alle eerder gekoppelde toestellen uit het geheugen van het handsfree systeem verwijderen. Selecteer in het hoofdmenu “Inst” > “Toestellen” > “Toestel Manager” en vervolgens het tabblad “Verwijderen” en “Alles” **2**. Bevestig de verwijdering van alle gekoppelde telefoons door te drukken op “OK”.

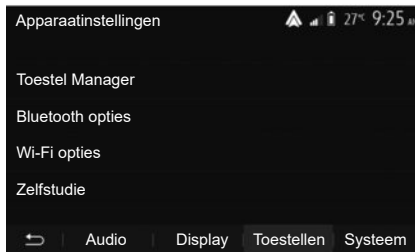

“Wi-Fi opties”

Om Wi-Fi te activeren of te deactiveren, selecteert u de landfrequentie of stelt u uw Wi-Fi-wachtwoord opnieuw in.



“Zelfstudie”

Bekijk zelfstudies over de integratie van smartphones voor Android Auto of CarPlay en luister naar gesproken begeleiding voor de spraakherkenningsfunctie.

BLUETOOTH®-TOESTELLEN VERBINDEN, VERBINDING VERBREKEN (1/2)

Verbinden van een gekoppelde Bluetooth®-telefoon

Een telefoon kan geen verbinding maken met het handsfree telefoonsysteem als het niet eerst daaraan is gekoppeld. Raadpleeg het hoofdstuk "Bluetooth®-toestellen koppelen/ontkoppelen".

Uw telefoon moet verbonden zijn met het handsfree telefoonsysteem om toegang te kunnen hebben tot alle functies.

Automatische verbinding

Zodra het systeem ingeschakeld is, zoekt het handsfree telefoonsysteem de eerder gekoppelde telefoons in de buurt (dit zoeken kan een minuut duren). Het verbindt zich automatisch met de laatst verbonden telefoon indien:

- de Bluetooth®-verbinding van uw telefoon geactiveerd is;
- u eerder tijdens het koppelen de automatische verbinding van uw telefoon met het systeem hebt toegestaan.

Opmerking:

- als tijdens het verbinden een gesprek wordt gevoerd, dan wordt het geluid automatisch voortgezet via de luidsprekers van het voertuig;
- aanvaard bij voorkeur alle berichten die tijdens het koppelen van uw telefoon met het systeem op uw telefoon verschijnen, zodat de functie voor automatische toestelherkenning soepel kan werken.

Handmatig verbinden

Voer vanaf het hoofdmenu de volgende verrichtingen uit:

- druk op "Tel";
- druk op "Bluetooth-apparaatlijst bekijken";
- selecteer de naam van de telefoon die u wilt verbinden.

Uw telefoon is met het multimediasysteem verbonden.

Mislukte verbinding

Als geen verbinding gemaakt wordt, controleer dan of:

- uw toestel is ingeschakeld.
- het toestel is geconfigureerd om de vraag om automatische verbinding met het systeem te kunnen accepteren;
- de accu van uw toestel niet ontladen is;
- uw toestel eerder werd gekoppeld aan uw handsfree systeem;
- de Bluetooth®-functie van uw toestel en die van het systeem geactiveerd is;

NB: door langdurig gebruik van uw handsfree systeem onlaadt de accu van uw toestel snel.

BLUETOOTH®-TOESTELLEN VERBINDEN, VERBINDING VERBREKEN (2/2)

Een gekoppelde telefoon wijzigen

U kunt een Bluetooth®-toestel op ieder ogenblik verbinden of de verbinding ermee verbreken.

Druk in het hoofdmenu op “Smartphone-integratie”, selecteer vervolgens het apparaat om verbinding mee te maken en bevestig door op “OK” te drukken.

Het pictogram Bluetooth® **1** verschijnt in het wit naast de naam van uw telefoon om aan te geven dat de verbinding tot stand is gebracht.

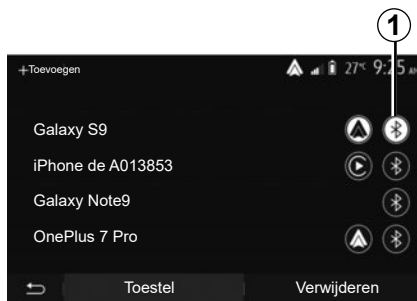

Verbinding met een telefoon verbreken

Selecteer om een telefoon los te koppelen van het multimediasysteem het pictogram Bluetooth® **1**, vervolgens “OK”.

Als er op het moment van het verbreken van de verbinding met de telefoon een gesprek wordt gevoerd, wordt dit gesprek automatisch terug naar uw telefoon geschakeld.

BELLEN EN GEBELD WORDEN (1/3)

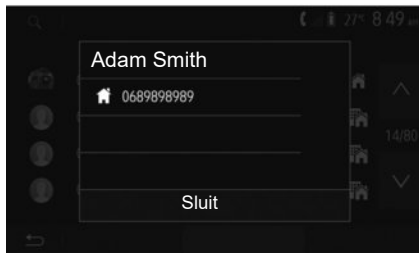

Bellen vanuit het telefoonboek

Sluit de telefoon aan en selecteer “Telefoonboek” in het afrolmenu **1** in het menu “Telefoontoestel”.

Selecteer de contactpersoon (of het juiste nummer als de contactpersoon meerdere nummers heeft). De contactpersoon wordt automatisch opgebeld nadat u op het desbetreffende nummer hebt gedrukt.

Opmerking: u kunt een nummer bellen vanuit het multimediasysteem met behulp van de spraakherkenning vanaf uw smartphone. Raadpleeg het hoofdstuk “Gebruik spraakherkenning”.

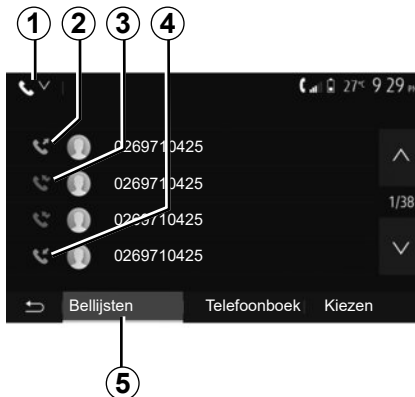

Een nummer vanuit de lijst van gevoerde gesprekken bellen

U kunt de lijst van oproepen die in het geheugen van de telefoon zijn opgeslagen, gebruiken om te bellen.

Nadat u uw toestel en uw Bluetooth®-telefoon draadloos via Bluetooth® met elkaar hebt verbonden, worden de nummers uit de lijsten “Alle oproepen”, “Uitgaande oproepen” en “Gemiste oproepen” van uw telefoon automatisch overgezet naar de lijst van oproepen van uw multimediasysteem.

Druk op het tabblad “Bellijsten” op **5** 1 om het oproeplogboek te filteren op oproeptype en er verschijnt een vervolgkeuzelijst:

- druk op het pictogram **2** om de lijst met uitgaande oproepen weer te geven;
- druk op het pictogram **3** om de lijst met gemiste oproepen weer te geven;
- druk op het pictogram **4** om de lijst met inkomende oproepen weer te geven;
- druk op het pictogram **1** om terug te keren naar de lijst met alle oproepen.

In elke lijst worden de contactpersonen op volgorde van de meest recente tot de oudste weergegeven. Selecteer een contactpersoon om een nummer te bellen.

BELLEN EN GEBELD WORDEN (2/3)

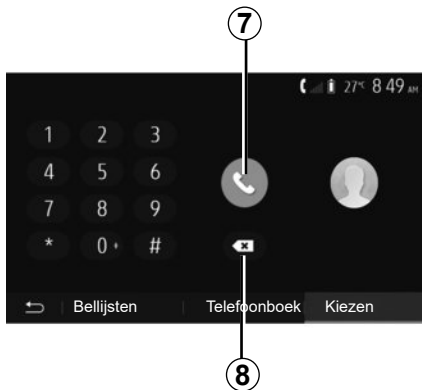

Een nummer samenstellen

Klik in het hoofdmenu op "Tel" en daarna op "Kiezen".

Druk op de genummerde toetsen om een telefoonnummer te vormen en druk vervolgens op **7** om het nummer te bellen.

Om een nummer te wissen, drukt u op "**8**". Met een lange druk op **8** kunnen alle cijfers tegelijk worden gewist.



Het is raadzaam om de auto te stoppen om een nummer in te voeren of een contactpersoon te zoeken.



Een oproep ontvangen

Bij een inkomend gesprek verschijnt er een boodschap op het scherm van het multimediasysteem met de volgende informatie over de contactpersoon die belt:

- de naam van de contactpersoon (als zijn nummer aanwezig is in het telefoonboek);
- het nummer van de contactpersoon die belt;
- "Onbekend nummer" (als het nummer niet kan worden getoond).

Opmerking: wanneer er tijdens de navigatie een boodschap van een inkomende oproep op het scherm verschijnt, moet u de oproep aannemen of weigeren om naar het navigatiescherm terug te keren.

Opmerking: u kunt een inkomend gesprek beantwoorden of weigeren door te drukken op de knop op de stuurkolom van de auto.

BELLEN EN GEBELD WORDEN (3/3)

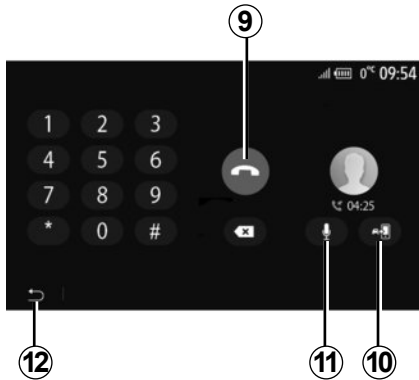

Tijdens een gesprek

Tijdens een gesprek kunt u:

- ophangen door op **9** te drukken;
- schakel tussen de telefoonluidsprekers of de voertuigluidsprekers door op **10** te drukken;

- schakel de microfoon uit of in door op **11** te drukken;
- druk op **12** om naar het vorige scherm (bv. het navigatiescherm) of het beginscherm terug te keren.

1

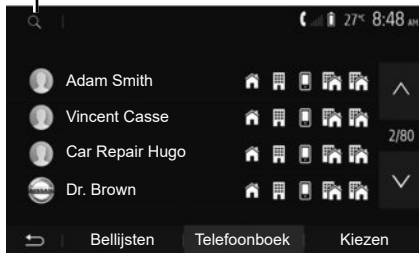

Druk in het hoofdmenu op “Tel” en daarna op “Telefoonboek” voor toegang tot het telefoonboek van het systeem.

Gebruik van het telefoonboek

U kunt de telefoonboekvermeldingen gebruiken die in het systeem zijn opgeslagen.

Nadat u via de draadloze Bluetooth®-technologie uw systeem met uw Bluetooth®-telefoon hebt verbonden, worden de nummers in het telefoonboek van uw telefoon overgezet naar dat van het systeem indien de contactpersonen in het telefoongeheugen van uw toestel zitten.

NB: bij sommige telefoons kan het systeem u tijdens het koppelen vragen om het overzetten van het telefoonboek van de telefoon naar het systeem te bevestigen.

Een nummer uit het telefoonboek bellen

Nadat u in het telefoonboek de contactpersoon hebt gevonden die u wilt bellen, selecteert u het nummer dat u wilt bellen om de oproep te starten.

Een contactpersoon zoeken in het telefoonboek

Druk op **1** en voer daarna de naam of voor naam van de contactpersoon in om met behulp van het toetsenbord te zoeken.

Afhankelijk van het merk en model van uw telefoon kunnen uw contactpersonen eventueel niet naar het multimediasysteem worden overgezet.



Het is raadzaam om de auto te stoppen om een nummer in te voeren of een contactpersoon te zoeken.

SPRAAKHERKENNING GEBRUIKEN (1/3)

Presentatie

Het multimediasysteem van uw auto gebruikt het spraakherkenningssysteem van uw telefoon:

- om enkele functies van het multimediasysteem van de auto en enkele van de functies van uw telefoon met uw stem te bedienen;
- zodat u uw handen op het stuurwiel kunt houden terwijl u het multimediasysteem of uw telefoon bedient.

Opmerking:

- de positie van de knop voor spraakherkenning kan variëren (bediening op of onder het stuurwiel of bediening via het scherm van het multimediasysteem);
- bij gebruik van de spraakherkenning gebruikt het systeem de taal die op uw telefoon is ingesteld;
- als uw smartphone niet is uitgerust met spraakherkenning verschijnt er een bericht op het multimediasysteem.

Inschakelen van de spraakherkenning van de telefoon met het multimediasysteem

U activeert de spraakherkenning op uw telefoon als volgt:

- met uw smartphone 3G, 4G of Wifi ontvangen;
- de Bluetooth® van uw smartphone activeren en zichtbaar maken voor andere toestellen (raadpleeg het instructieboekje van uw telefoon);
- uw smartphone koppelen en verbinden met het multimediasysteem (zie “Bluetooth® toestellen koppelen, ontkoppelen”).

Opmerkingen: markeert **1** en **2** in het menu “Inst” > “Toestellen” vervolgens geeft “Toestel Manager” aan dat uw smartphone is gekoppeld en is verbonden met uw multimediasysteem. Dit is nodig om spraakherkenning te gebruiken.



Houd de knop voor spraakherkenning  ingedrukt om de functie te activeren.

Wanneer u de spraakherkenning van uw telefoon via het multimediasysteem gebruikt, is het mogelijk dat de overdracht van mobiele gegevens om dit systeem te gebruiken bijkomende kosten oproept die niet uw telefooncontract zijn opgenomen.

SPRAAKHERKENNING GEBRUIKEN (2/3)

A

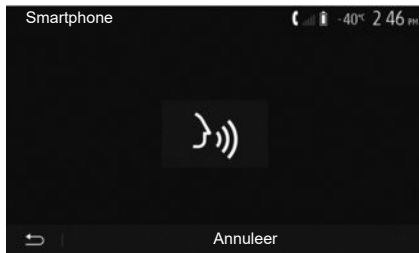

Een geluidssignaal en de weergave van het scherm **A** geven aan dat de spraakherkenning actief is.

Spreek luid en duidelijk.

Opmerking: met het spraakherkenningssysteem van uw smartphone kunt u bepaalde functies van uw eigen telefoon gebruiken. Hiermee kunt u niet de andere functies van uw multimediasysteem gebruiken, zoals de radio, de Driving Eco, enzovoort.

B

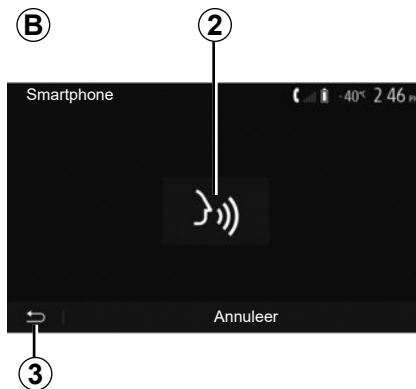

Gebruik

Zodra de spraakherkenning actief is, kunt u deze opnieuw starten door te tikken op de knop op de stuurwiel- of stuurkolombediening van uw auto, of op de knop **2** in het scherm van uw multimediasysteem.

U kunt op elk moment terugkeren naar het hoofdmenu door te drukken op **3**.

4

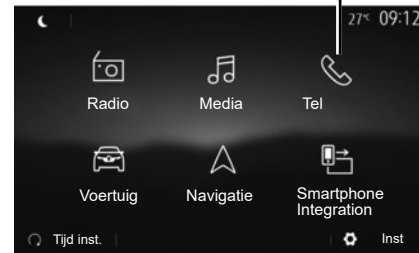

Druk op **4** in het hoofdmenu van het multimediasysteem om terug te keren naar het scherm **B**.

Opmerking: als u de spraakherkenning gebruikt, zijn de functies “Media” en “Radio” niet beschikbaar en niet toegankelijk via het hoofdmenu van het multimediasysteem.

SPRAAKHERKENNING GEBRUIKEN (3/3)

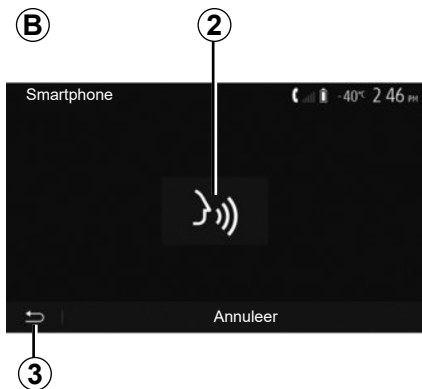

Uitschakelen

Druk op toets **2** op het scherm **B** en houd de knop voor spraakherkenning  in uw auto ingedrukt. Een geluidssignaal geeft aan dat spraakherkenning is uitgeschakeld.

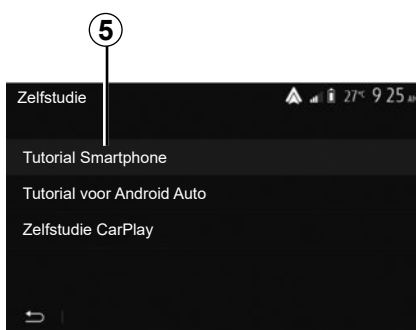

Hulp

U kunt een extra hulpmiddel inroepen voor de werking en gebruiksvoorwaarden van het spraakherkenningssysteem.

Druk hiervoor in het hoofdmenu op "Inst" > "Toestellen" > "Zelfstudie" > "Tutorial Smartphone" **5**.



Deze functie bestaat uit schermen met uitleg bij het gebruik van de spraakherkenning, evenals:

- gebruiksvoorwaarden;
- de compatibele telefoons;
- de functie in- en uitschakelen met behulp van de knop voor spraakherkenning  in uw auto;
- de manier om met het scherm te werken;
- de beschikbare functies;
- de reikwijdte van de functies.

DRAADLOZE LADER (1/2)

Inductielaadzone

Afhankelijk van het voertuig kunt u gebruikmaken van de inductielaadzone **1** om een smartphone op te laden zonder een kabel te gebruiken.

De specifieke locatie van deze oplaadzone wordt aangeduid met het bijbehorende symbool en kan variëren, afhankelijk van uw voertuig.

Opmerking:

- Voor meer informatie over compatibele telefoons kunt u contact opnemen met een merkdealer of de website <https://easyconnect.renault.com> raadplegen.
- Voor een optimaal laadproces verwijdert u best het beschermhoesje van de telefoon als u deze gaat laden.

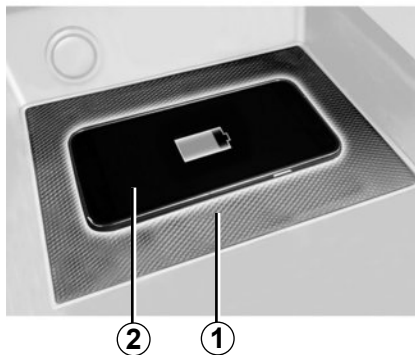

Oplaadprocedure

Plaats uw telefoon in de **2** inductiezone **1**.

Telefoon opladen **2** wordt onderbroken in de volgende gevallen:

- Er wordt een object gedetecteerd in de inductiezone **1**.
- de inductiezone **1** raakt oververhit. Zodra de temperatuur is gedaald, wordt het laadproces **2** van uw telefoon weldra hervat.

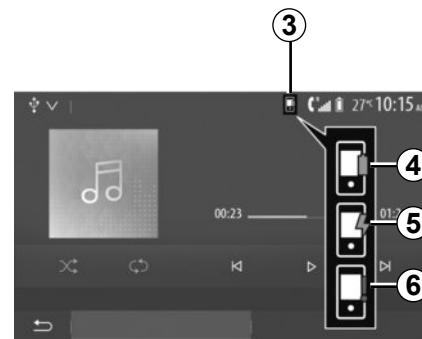

Voortgang opladen

Afhankelijk van de auto en het draadloze oplaadsysteem kan het multimediasysteem u informeren over het laadniveau **2** van uw smartphone **3**:

- Opladen voltooid **4**;
- Opladen actief **5**;
- Voorwerp gedetecteerd in de oplaadzone/voorwerp oververhit/oplaadprocedure onderbroken **6**.

Opmerking: het multimediasysteem zal signaleren als de oplaadprocedure van uw telefoon **2** wordt onderbroken.

DRAADLOZE LADER (2/2)

Zorg vooral dat er niets (USB-stick, SD-kaart, creditcard, startkaart, juwelen, sleutels, munten, enz.) in de inductieoplaadzone **1** ligt terwijl de telefoon wordt opgeladen. Verwijder alle magnetische kaarten of creditcards uit het hoesje voordat u de telefoon in de inductieoplaadzone plaatst **1**.

Voorwerpen die achterblijven in de inductieoplaadzone **1** kunnen oververhit raken. Het is raadzaam om deze in de andere beschikbare opbergruimten te plaatsen. (dashboardkastje, opbergruimte achter de zonneklep, enz.)

SMARTPHONE-INTERFACE (1/3)

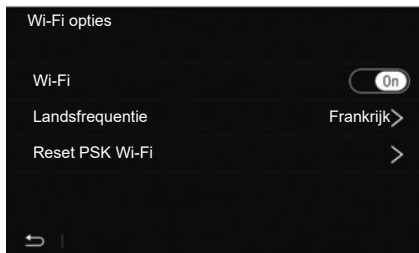

Methoden

Er zijn twee manieren om toegang te krijgen tot de smartphone-interface:

- verbind de smartphone met behulp van een USB-verbinding;
- draadloze smartphoneverbinding (beschikbaarheid afhankelijk van het voertuig en/of afwerkingsniveau).

Voor de draadloze verbinding is een instellingenmenu beschikbaar.

“Wi-Fi opties”

Als u het menu “Wi-Fi opties” wilt openen, drukt u in het hoofdmenu op “Inst” en gaat u naar het tabblad “Toestellen”.

“Wi-Fi”

Selecteer “On” of “Off” om de Wi-Fi-verbinding van uw voertuig in of uit te schakelen.

“Landsfrequentie”

Vanuit dit menu kunt u het land selecteren waarin u de Wi-Fi-verbinding van uw voertuig gebruikt om de verbindingsfrequentie aan te passen aan de in dat land geldende regelgeving.

“Reset PSK Wi-Fi”

Gebruik deze optie om alle eerdere verbindingen met uw voertuig opnieuw te initialiseren, om een nieuw apparaat aan te sluiten of om een verbingsprobleem op te lossen.

SMARTPHONE-INTERFACE (2/3)

A



Verbind de smartphone met behulp van een USB-verbinding

Eerste gebruik

Nadat u de smartphone hebt verbonden met de USB-poort van uw voertuig, moet het scherm **A** verschijnen:

- “Media”: hiermee kunt u uw smartphone gebruiken voor de volgende functies van de draagbare digitale audiospeler:
 - MTP (Media Transfer Protocole) ;
 - draagbare digitale audiospeler.

- “Zelfstudie”: hiermee hebt u toegang tot tutorials over het gebruik van smartphone-interfacetoepassingen;
- “Als u smartphone-integratie wilt stoppen, kunt u eenvoudigweg uw telefoon loskoppelen.”: hiermee hebt u toegang tot de smartphone-interface via de aangepaste app:
 - Android Auto™ ;
 - CarPlay™.

Selecteer de optie “Android Auto™, CarPlay™” **1** om naar de smartphone-interface te gaan.

Het toepassingsscherm van de smartphone-interface moet nu op uw multimediasysteem verschijnen.

SMARTPHONE-INTERFACE (3/3)

B 2



Verbind de smartphone met behulp van een draadloze verbinding

Beschikbaarheid is afhankelijk van het voertuig en/of afwerkingsniveau.

Eerste gebruik

Voor dit type verbinding moet u bewerkingen uitvoeren om uw Bluetooth® telefoon aan het multimediasysteem te koppelen:

- schakel de Bluetooth® verbinding en de Wi-Fi-verbinding op uw telefoon en op uw multimediasysteem in;

- druk in het hoofdmenu van uw multimediasysteem op “Inst” > “Toestellen” > “Toestel Manager” > “Toevoegen” 2 > “OK”. Zo maakt u het systeem zichtbaar op de andere Bluetooth® toestellen;
- het scherm **B** verschijnt met een wachtwoord en de resterende tijd dat het systeem nog zichtbaar blijft;
- geeft vanaf uw telefoon de lijst met beschikbare Bluetooth®-toestellen weer;
- selecteer in de toegestane tijd het multimediasysteem uit de beschikbare toestellen en gebruik het toetsenbord van uw telefoon om het getoonde wachtwoord op het systeemscherm (afhankelijk van uw telefoon) in te voeren.

Er verschijnt een boodschap op het scherm van uw telefoon om aan te geven dat deze vanaf dat ogenblik met het multimediasysteem is gekoppeld.

C

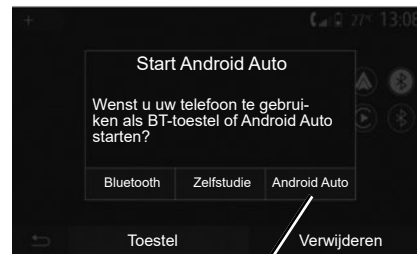

Zodra uw smartphone is gekoppeld, moet het scherm **C** verschijnen.

Selecteer “Android Auto™, CarPlay™” 3 om naar de smartphone-interface te gaan.

Het toepassings scherm van de smartphone-interface moet nu op uw multimediasysteem verschijnen.

Opmerking: de werking van de Android Auto/Car Play draadloze (Wi-Fi)-interface is afhankelijk van de technische specificaties van uw smartphone en de geldende lokale wetgeving.

ANDROID AUTO™, CARPLAY™ (1/4)

Android Auto™

presentatie

“Android Auto™” is een applicatie die u kunt downloaden (via het downloadplatform voor apps op uw smartphone) en waarmee u bepaalde applicaties en functies op uw telefoon kunt gebruiken via het scherm van het multimediasysteem.

Opmerking:

- raadpleeg de officiële website van het besturingssysteem van uw telefoon om te bepalen of uw smartphone geschikt is voor de applicatie “Android Auto™”;
- de “Android Auto™” app werkt wanneer uw smartphone is verbonden met de USB-poort van uw auto, of via Wi-Fi (beschikbaarheid is afhankelijk van of uw auto en smartphone ermee zijn uitgerust). De spraakherkenningsservice moet zijn ingeschakeld. De app “Android Auto™” moet beschikbaar zijn via de knop **1** in het hoofdmenu.

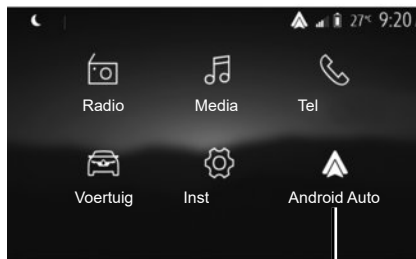

1

Eerste gebruik

U kunt uw telefoon aansluiten op de USB-poort van het multimediasysteem of een verbinding met het multimediasysteem maken via de Wi-Fi-verbinding op uw smartphone (afhankelijk van de uitrusting):

- accepteer de verzoeken op uw smartphone zodat u de applicatie “Android Auto™” kunt gebruiken;
- Bevestig dit door op uw telefoon op “Accepteren” te drukken.

De app “Android Auto™” wordt gestart op het multimediasysteem.

Als de hierboven beschreven procedure mislukt, herhaalt u de handeling.

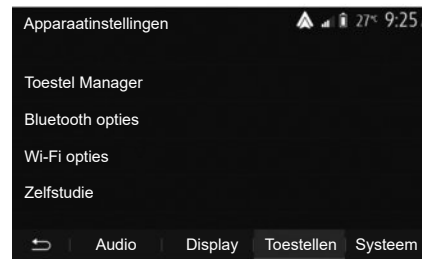

U kunt de apparaten die met het multimediasysteem zijn verbonden beheren via “Inst” > “Toestellen” > “Toestel Manager”.

Opmerking: de eerste verbinding met “Android Auto™” wordt gemaakt als de auto wordt stopgezet, en dient alleen om de spraakherkenning van het multimediasysteem te activeren.

Gebruik USB-kabels die door de telefoonfabrikant zijn voorgeschreven, voor de goede werking van de applicatie.

ANDROID AUTO™, CARPLAY™ (2/4)

CarPlay™

presentatie

CarPlay™ is een ingebouwde service op uw smartphone waarmee u bepaalde applicaties op uw telefoon kunt gebruiken via het scherm van uw multimediasysteem.

Opmerking:

- raadpleeg de website van het besturings-systeem van uw telefoon als uw smartphone niet is uitgerust met de service “CarPlay™”.
- de “CarPlay™” service werkt wanneer uw smartphone is verbonden met de USB-poort van uw auto, of via Wi-Fi (beschikbaarheid is afhankelijk van of uw auto en smartphone ermee zijn uitgerust). De service SIRI moet zijn ingeschakeld. De service “CarPlay™” moet zichtbaar zijn via de knop 2 in het hoofdmenu.

Gebruik USB-kabels die door de telefoonfabrikant zijn voorgeschreven, voor de goede werking van de applicatie.

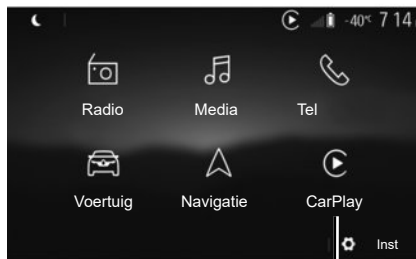

Eerste gebruik

U kunt uw telefoon aansluiten op de USB-poort van het multimediasysteem of een verbinding met het multimediasysteem maken via de Wi-Fi-verbinding op uw smartphone (afhankelijk van de uitrusting).

De service CarPlay™ wordt gestart op het multimediasysteem.

Als de hierboven beschreven procedure mislukt, herhaalt u de handeling.

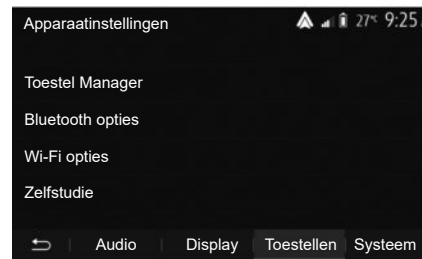

U hebt toegang tot een zelfstudie over het verbinden van uw smartphone met het multimediasysteem via “Inst” > “Toestellen” > “Zelfstudie”.

ANDROID AUTO™, CARPLAY™ (3/4)

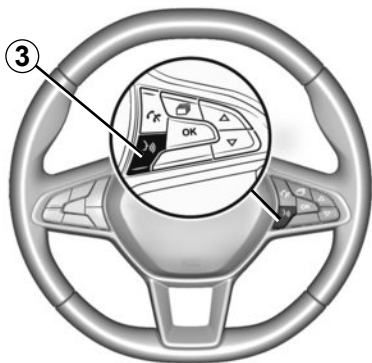

Zodra de app “Android Auto™” of de service “CarPlay™” in het multimediasysteem is geactiveerd, kunt u de knop voor spraakherkenning in uw auto gebruiken om een aantal functies van uw smartphone met uw stem te activeren. Druk hiervoor op de knop **3** op het stuurwiel van uw auto (zie voor meer informatie het hoofdstuk “Spraakherkenning gebruiken”).

Opmerking:

- u kunt “Android Auto™” of “CarPlay™” gebruiken om toegang te krijgen tot de navigatie- en muziekapplicaties op uw smartphone. Deze applicaties vervangen soortgelijke applicaties die in het multimediasysteem zijn geïntegreerd en die al actief zijn. U kunt bijvoorbeeld slechts één navigatie-app, “Android Auto™”/“CarPlay™”, gebruiken of de app die in het multimediasysteem is ingebouwd.
- wanneer u “Android Auto™” of “CarPlay™” gebruikt, blijven bepaalde functies van het multimediasysteem op de achtergrond actief. Als u bijvoorbeeld “Android Auto™” of “CarPlay™” start en de navigatie op uw smartphone gebruikt terwijl de radio van het multimediasysteem is ingeschakeld, blijft de radio werken.

Als u de app “Android Auto™” of de service “CarPlay™” gebruikt, kan de vereiste overdracht van mobiele gegevens extra kosten met zich meebrengen die niet in uw telefoonabonnement zijn inbegrepen.



Terugkeren naar de interface van uw multimediasysteem

Om terug te keren naar de interface:

- Druk op de “Home”-toets op het front van het multimediasysteem of op de centrale bediening;

of

- Druk op knop 3 in het multimediasysteem scherm voor “Android Auto™” of “CarPlay™”.

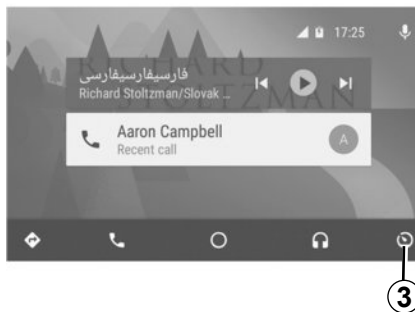

De functies van de app Android Auto™ en de service Carplay™ zijn afhankelijk van het merk en het model van uw telefoon. Zie voor meer informatie de website van de fabrikant (als die er is).

YANDEX.AUTO™(1/3)

presentatie Yandex.Auto™

“Yandex.Auto™” is een app die kan worden gedownload vanaf uw smartphone, zodat u bepaalde apps op uw telefoon kunt gebruiken op het scherm van uw multimediasysteem (beschikbaarheid is afhankelijk van het land).

Opmerking: de app “Yandex.Auto™” werkt alleen als uw smartphone is verbonden met de USB -poort van uw voertuig en als de spraakherkenningservice is geactiveerd.

Eerste gebruik

Download en installeer de app “Yandex.Auto™” via het downloadplatform voor apps op uw smartphone.

Sluit uw telefoon aan op de USB-poort van uw multimediasysteem.

Accepteer de verzoeken op uw smartphone zodat u de app kunt gebruiken.

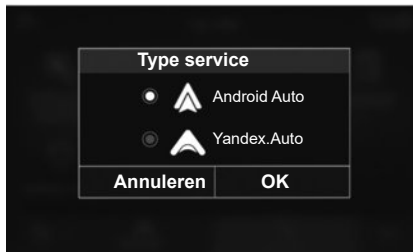

Het multimediasysteem biedt u “Android Auto™” of “Yandex.Auto™”, afhankelijk van het land:

- de verbinding met een audiobron;
- een training over de werking van de functie;

De app werkt op het multimediasysteem en moet zichtbaar zijn in de zone **1**.

Als de hierboven beschreven procedure mislukt, herhaalt u de handeling.



Bijzonderheid van “Yandex.Auto™”

De “Yandex.Auto™” app werkt alleen als aan alle volgende voorwaarden is voldaan:

- de smartphone is verbonden met de USB-poort van uw auto;
- de smartphone is verbonden met het multimediasysteem via Bluetooth®;
- de telefoon is ontgrendeld;
- de “Yandex.Auto™” app staat op het scherm van uw telefoon.

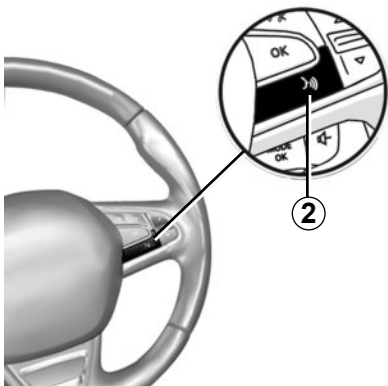

Stemherkenning

Wanneer de app “Yandex.Auto™” eenmaal actief is op uw multimediasysteem, kunt u afhankelijk van de auto de knop voor spraakherkenning **2** in uw auto gebruiken om sommige functies van de smartphone met uw stem te bedienen:

- kort drukken: spraakherkenning van het multimediasysteem in- of uitschakelen;
- lang drukken: spraakherkenning van uw telefoon in- of uitschakelen als deze is verbonden met het multimediasysteem.

Opmerking: wanneer u “Yandex.Auto™” gebruikt, hebt u toegang tot de navigatie- en muziekapps op uw smartphone.

Deze applicaties vervangen soortgelijke applicaties die in het multimediasysteem zijn geïntegreerd en die al actief zijn.

Maar één navigatie, en wel:

- “Android Auto™”;
- “Yandex.Auto™”;
- “CarPlay™”;
- of die in het multimediasysteem kan worden gebruikt.

Wanneer u de app “Yandex.Auto™” gebruikt, blijven sommige functies van uw multimediasysteem nog steeds op de achtergrond werken.

Als u bijvoorbeeld “Yandex.Auto™” start en de navigatie op uw smartphone gebruikt terwijl de radio van het multimediasysteem is ingeschakeld, blijft de radio werken.



Terug naar de multimedia-interface

Terugkeren naar de interface van uw multimedia-systeem:

- druk op de toets Startpagina **3** op het front van uw multimediasysteem of het centrale front.

of

- Druk op toets **4** op het scherm van het multimediasysteem.



Wanneer u de app "Yandex.Auto™" gebruikt, kan het vereiste gebruik van mobiele gegevens extra kosten met zich meebrengen die niet in uw telefoonabonnement zijn inbegrepen.

De beschikbaarheid van de app "Yandex.Auto™" is afhankelijk van het merk en het model van uw telefoon. Zie voor meer informatie de website van de fabrikant (als die er is).

VOERTUIGINSTELLINGEN (1/2)

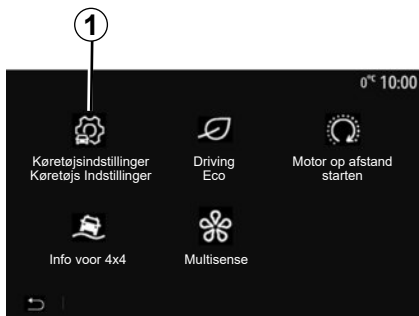

Presentatie

Druk in het hoofdmenu op “Voertuig” daarna op “Køretøjsindstillinger Køretøjs Indstillinger” **1** om naar dit menu te gaan.

Vanuit dit menu kunt u de instellingen voor rijhulpmiddelen, voertuigtoegang en parkeerhulp aanpassen.

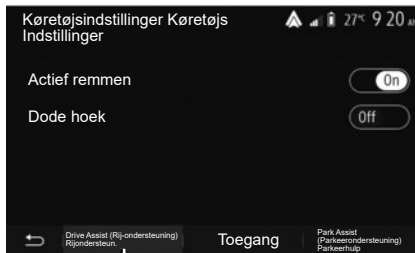

“Drive Assist (Rij- ondersteuning) Rijondersteun.” 2

Afhankelijk van de auto kunt u vanuit dit menu de rijhulpmiddelen van uw voertuig inschakelen/uitschakelen.

“Actief remmen”

Deze functie waarschuwt de bestuurder bij de kans op een botsing. Selecteer “ON” om deze functie te activeren. Raadpleeg voor meer informatie het hoofdstuk "Actieve noodrem" in de gebruikershandleiding van de auto.

“Dode hoek”

Deze functie waarschuwt de bestuurder als zich een ander voertuig in een dode hoek bevindt. Selecteer “ON” om deze functie te activeren. Raadpleeg voor meer informatie het hoofdstuk "Dodehoekwaarschuwing" in de gebruikershandleiding van de auto.

Opmerking: de beschikbaarheid van de opties en instellingen is afhankelijk van uw voertuig en het uitrustingsniveau.



Om veiligheidsredenen mogen deze handelingen alleen uitgevoerd worden als de auto stilstaat.

VOERTUIGINSTELLINGEN (2/2)

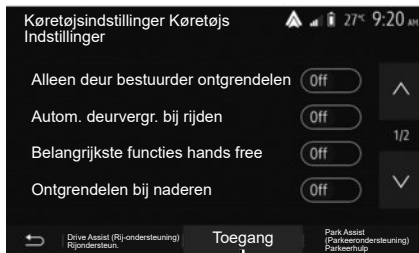

3

“Toegang” 3

In dit menu kunnen de volgende opties worden ingeschakeld/uitgeschakeld:

- “Alleen deur bestuurder ontgrendelen”;
- “Autom. deurvergr. bij rijden”;
- “Belangrijkste functies hands free”;
- “Ontgrendelen bij naderen”;
- “Vergrendelen bij weglopen”;
- “Geluidsarme modus”;

- “Geluid voor automatisch opnieuw vergrendelen”;
- “Interne opeenvolging geluid”;
- “Achterruitwischer bij achteruit”: de achterruitwischer wordt ingeschakeld wanneer de achteruitversnelling wordt ingeschakeld.

NB:

- deze optie werkt alleen als de ruitenwischers zijn ingeschakeld;
- de beschikbaarheid van de opties en instellingen is afhankelijk van uw voertuig en het uitrustingsniveau.



Om veiligheidsredenen mogen deze handelingen alleen uitgevoerd worden als de auto stilstaat.



4

“Parkeerhulpen” 4

Via dit menu kunt u de achteruitrijcamera inschakelen/uitschakelen en de instellingen voor obstakeldetectie tijdens manoeuvres aanpassen.

Zie voor meer informatie het hoofdstuk “Achteruitrijcamera”.

ACHTERUITRIJCAMERA (1/3)

Werking

Bij inschakelen van de achteruitversnelling (en tot ongeveer vijf seconden na het inschakelen van een andere versnelling) wordt de omgeving achter de auto getoond op het scherm van het mediasysteem, samen met de geleidelijk, de omtrek van de auto en een geluidssignaal.

Ultrasoondetectoren die in uw auto zijn ingebouwd, “meten” de afstand tussen de auto en een obstakel.

Als de rode zone bereikt is, gebruikt u de afbeelding van de bumper om nauwkeurig te stoppen.

Opmerking:

- voor meer informatie over het gebruik van Park Assist, raadpleegt u de gebruikershandleiding van de auto;
- zorg ervoor dat de achteruitrijcamera niet bedekt is (vuil, modder, sneeuw, ...);
- zodra de achteruitversnelling is ingeschakeld, geeft het mediascherm gedurende enkele seconden een beeld van de omgeving achter de auto weer.

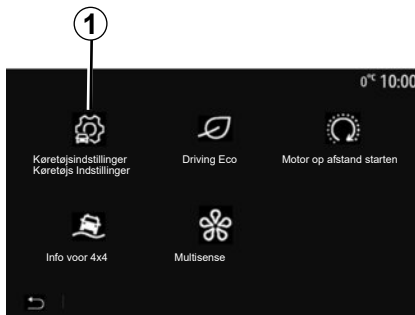

Inschakelen/uitschakelen

Achteruitrijcamera

U kunt de achteruitrijcamera in- of uitschakelen. Selecteer daartoe in het hoofdmenu “Voertuig” > “Køretøjsindstillinger Køretøjs Indstillinger” **1** en druk op het tabblad “Park Assist (Parkeerondersteuning) Parkeerhulp” **2**.

Opmerking: Het display van de achteruitrijcamera is niet langer beschikbaar (het wordt vervangen door een zwart scherm) wanneer de voertuigsnelheid hoger is dan ongeveer 10 km/u, afhankelijk van de lokale wetgeving.



“Park Assist (Parkeerondersteuning) Parkeerhulp”

Met dit menu kunt u de achteruitrijcamera in- of uitschakelen en “Obstakeldetectie” instellen.

ACHTERUITRIJCAMERA (2/3)

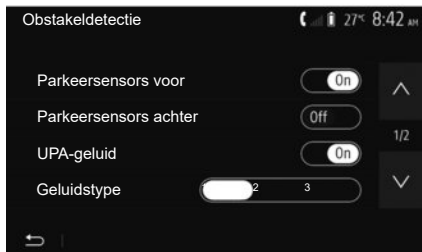

“Obstakeldetectie”

Afhankelijk van de auto kunt u de sensoren aan de voorkant en/of achterkant onafhankelijk in- of uitschakelen. Selecteer “On” of “Off” om de vereiste sensor(en) in of uit te schakelen.

Geluidsinstellingen

U kunt de geluidswaarschuwing in- of uitschakelen, kiezen uit diverse geluiden en het volume van de obstakelsensoren instellen.



Weergave-instellingen

U kunt de weergave-instellingen openen met de knop 3.

Vanuit dit menu kunt u de vaste 4 of bewegende 5 geleidelijnen (afhankelijk van het voertuig) die de afstand achter de auto aangeven inschakelen/uitschakelen, en u kunt de scherminstellingen aanpassen.

Druk op “+” of “-” om het contrast 6, de helderheid 7 en de kleuren 8 in te stellen.

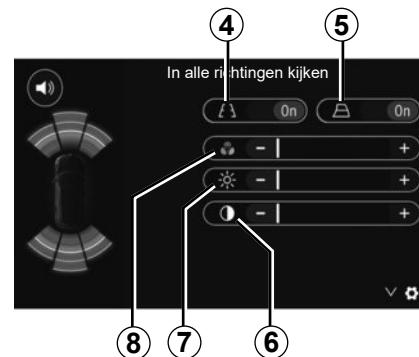



Deze functie is een extra hulpmiddel. De bestuurder moet altijd opletten en blijft verantwoordelijk.

De bestuurder moet altijd op zijn hoede blijven voor plotselinge gebeurtenissen tijdens het rijden: let dus altijd op of er zich bij het manoeuvreren geen kleine, smalle obstakels (zoals een kind, dier, kinderwagen, fiets, steen, paaltje, enz.) in uw blinde hoek bevinden.

Het scherm geeft een omgekeerd beeld.

De tekening is een op een horizontale ondergrond geprojecteerde weergave; houd geen rekening met deze informatie in het geval van een verticaal of op de grond geplaatst voorwerp.

De voorwerpen die op de rand van het scherm verschijnen kunnen vervormd zijn.

In geval van te veel licht (sneeuw, auto in de zon, enz.) kan het zicht van de camera gestoord zijn.

MULTIVIEW CAMERA (1/2)

presentatie

Indien de auto hiermee is uitgerust, bieden vier camera's aan de voorkant, in de buitenspiegels en aan de achterkant extra hulp bij moeilijke manoeuvres.

Opmerking: zorg ervoor dat de camera's niet worden afgedekt (door vuil, modder, sneeuw, condens, enzovoort).



Deze functie is een (extra) hulpmiddel. De bestuurder moet altijd opletten en blijft verantwoordelijk.

De bestuurder moet altijd op zijn hoede blijven voor plotselinge gebeurtenissen die zich tijdens het rijden kunnen voordoen: let dus altijd op of er tijdens de manoeuvre een bewegend obstakel (zoals een kind, dier, kinderwagen, fiets) of een te klein of smal obstakel is (grote steen, dun paaltje).

Werkzaamheden

Als de achteruitversnelling is ingeschakeld, toont de achteruitrijcamera de omgeving aan de achterkant van de auto op het multimediасherm.

U kunt ook bepalen wat er wordt weergegeven op het multimediасherm door naar de handgeschakelde modus te gaan.

Inschakelen/uitschakelen

Het systeem schakelt in als de auto een snelheid heeft van minder dan ongeveer 20 km/u. Als de auto sneller rijdt, wordt het systeem uitgeschakeld.

Het systeem kan ook worden ingeschakeld door te drukken op de activeringsknop. Raadpleeg voor meer informatie het hoofdstuk "Multiview camera" in het instructieboekje van uw voertuig.

Opmerking: raadpleeg het instructieboekje van uw auto voor meer informatie over de keuze van de automatische of handgeschakelde modus.

MULTIVIEW CAMERA (2/2)



Camerakeuze

Om het gewenste camerabeeld te activeren, kiest u op het multimediascherm:

- 1 beeld achterkant
- 2 beeld voorkant
- 3 beeld rechterkant
- 4 beeld linkerkant

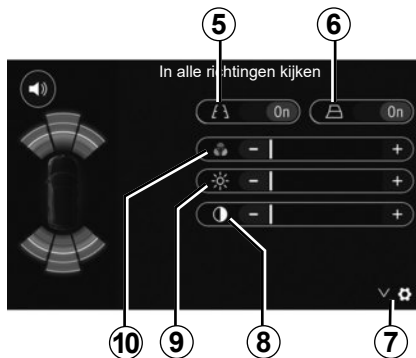

Instellingen

Druk op 7 om de lijst met instellingen weer te geven.

Activeer of deactiveer de weergave van vaste 5 of bewegende 6 richtlijnen.

Druk op "+" of "-" om het contrast 8, de helderheid 9 en de kleuren 10 in te stellen.

DRIVING ECO



Naar het menu Driving Eco gaan

Druk in het hoofdmenu op "Voertuig", daarna op "Driving Eco".

Met het menu "Driving Eco" krijgt u toegang tot de volgende informatie:

- "Eco-coaching";
- "Reisrapport";
- "Eco-score".

"Eco coaching"

Dit menu evalueert uw rijstijl en geeft u de meest geschikte aanwijzingen om uw brandstofverbruik te optimaliseren.



"Reisrapport"

Met dit menu kunt u de opgeslagen gegevens van uw laatste route weergeven:

- "Gemiddeld verbruik";
- "Totaal verbruik";
- "Gemiddelde snelheid";
- "Afstand zonder verbruik".

Opmerking: u kunt de gegevens resetten door te drukken op **1**.

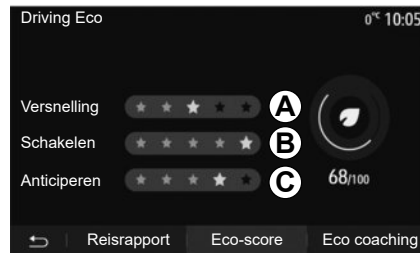

"Eco-score"

Dit menu geeft u een globale score op 100. Hoe hoger de score, hoe beter uw prestaties als zuinige bestuurder:

- gemiddeld acceleratievermogen (zone **A**);
- gemiddeld overschakelvermogen (zone **B**);
- gemiddelde remanticipatieprestatie (zone **C**).

OP AFSTAND STARTEN VAN DE MOTOR (1/3)

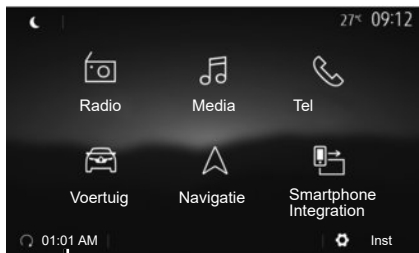

Als de auto hiermee is uitgerust, kunt u met deze functie de motor programmeren om op afstand te starten, om het interieur te verwarmen of te ventileren tot 24 uur voordat de auto wordt gebruikt.

Afstellen van het verwarmingsniveau vereist (temperatuur, ontdooien) voordat de functie wordt geprogrammeerd. De configuratie en programmering worden uitgevoerd via het multimediadisplay.

Programmeren van de begintijd van de functie

- Zet het contact aan, druk vervolgens op **1** vanuit het hoofdmenu, het scherm **A** verschijnt;



- selecteer de knop “On” op de regel “Automatisch starten” om de functie te activeren;
- bepaal het tijdstip waarop u uw voertuig wenst te gebruiken en wilt vertrekken door op de regel **2** te drukken;
- druk op de pijlen “omhoog” en “omlaag” om de uren en minuten te doorlopen totdat u het gewenste tijdstip bereikt;
- druk op “OK” om te bevestigen; de markering **4** geeft u de resterende tijd voor de tijd dat u de auto wenst te gebruiken;
- druk op “OK” **3** om de programmering te bevestigen en te voltooien;



- stel de knoppen van de airconditioning in op de gewenste temperatuur in het interieur bij het starten van de motor en stel vervolgens de ontdooimodus in (zie hoofdstuk 2 van het instructieboekje van de auto);

Als u starten op afstand wilt activeren door middel van programmering, moet u een tijd selecteren die ten minste vijftien minuten later is dan de tijd die op het multimediastelsel wordt weergegeven.

OP AFSTAND STARTEN VAN DE MOTOR (2/3)



- Zet het contact uit.

Wanneer de auto wordt vergrendeld, wordt als volgt weergegeven dat de programmering is opgeslagen: twee keer knipperen en vervolgens de alarmknipperlichten en controlelampjes die gedurende drie seconden branden.

Het op afstand starten van de motor werkt indien:

- de hendel in neutrale stand staat (neutraal) voor auto's met een handgeschakelde of robotversnellingsbak;
- de hendel in stand **P** staat voor auto's met een automatische versnellingsbak;

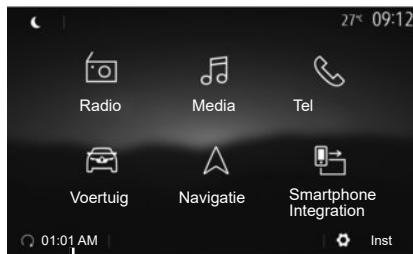

- het contact uitgezet is;
- alle opengaande delen (motorkap, portieren, bagageruimte) gesloten en vergrendeld zijn wanneer u de auto verlaat.

Opmerking: u moet uw multimediastelsysteem uitschakelen door op de knop "Off" te drukken voordat u uw voertuig verlaat, zodat de externe startfunctie van de motor werkt.

"Wekken om de 2 uur"

Met deze functie kan de auto automatisch elke twee uur worden gestart, al naar gelang de motortemperatuur.

Druk op de toets "On" **5** om deze functie te activeren.

Opmerking: vergeet niet het ventilatiesysteem uit te schakelen om de functie "Wekken om de 2 uur" te activeren.

Als deze functie is ingeschakeld, werkt het ventilatiesysteem niet tijdens de eerste vier keer dat de auto eventueel wordt gestart.

Bij extreme koude start de auto automatisch en blijft hij gedurende tien minuten draaien waarna hij opnieuw stilvalt.

Als de motortemperatuur geen herstart vereist, start de auto niet automatisch tijdens de eerste vier keer opnieuw inschakelen en keert deze gedurende twee uur terug naar de stand-bystand. De motor wordt opnieuw gestart als de motortemperatuur te laag is. In ieder geval gebeurt dit de laatste keer. Ongeveer een kwartier voor de geprogrammeerde tijd start de motor en blijft gedurende ongeveer tien minuten draaien.

Opmerking: het symbool **6** herinnert u aan de starttijd van de auto die u al hebt ingesteld.

OP AFSTAND STARTEN VAN DE MOTOR (3/3)

Afhankelijk van de auto, moet u ervoor zorgen dat stroomverbruikers zoals de ruitenwissers, verlichting, radio, stoelverwarming, stuurwielverwarming, enz. worden uitgeschakeld en alle accessoires worden losgekoppeld voordat u de auto verlaat.

Speciaal kenmerk van auto's uitgerust met de "Wekken om de 2 uur"-functie
Het is absoluut noodzakelijk dat er ten minste 10 minuten met de auto wordt gereden tussen elk gebruik van de functie. Risico op veroudering van de motorolie.



Parkeer de auto niet of blijf niet met draaiende motor staan op een plaats waar de uitlaat zich boven brandbaar materiaal bevindt. Onder ongunstige omstandigheden (droogte, harde wind) kan brand ontstaan als de hete uitlaat in contact komt met gras of bladeren.



Verantwoordelijkheid van de bestuurder tijdens het parkeren of stoppen van de auto

Laat nooit, zelfs niet eventjes, een kind, een afhankelijke volwassene of een dier in de auto achter als u deze verlaat. Ze kunnen zichzelf of anderen in gevaar brengen, bijvoorbeeld door de motor te starten, systemen zoals de ruitbediening in te schakelen of de portieren te vergrendelen, enz. Bovendien kan bij warm en/of zonnig weer de temperatuur in het interieur heel snel oplopen.

LEVENSGEVAAR OF GEVAAR VAN ERNSTIG LETSEL.

In extreme situaties werkt starten op afstand door programmering mogelijk niet.



Gebruik de functie om de motor op afstand te starten of te programmeren niet als:

– de auto in een garage of in een afgesloten ruimte staat.

Risico op vergiftiging of verstikking door de uitstoot van uitlaatgassen.

– de auto is afgedekt met een beschermhoes.

Risico op brand.

– de motorkap geopend is of voordat de motorkap wordt geopend.

Risico op brandwonden of ernstige verwondingen.

Afhankelijk van het land kan het gebruik van de functie om de motor op afstand te starten of te programmeren verboden zijn door de geldende wetgeving en/of regelgeving.

Controleer voor het gebruik van deze functie de geldende wetgeving en/of regelgeving van het land.

INFO VOOR 4X4



Ga naar het menu “Info voor 4x4”.

Druk op hiermee uitgeruste voertuigen in het hoofdmenu op “Voertuig” vervolgens “Info voor 4x4”.

Functie Hellingsmeter

Met de functie Hellingsmeter kunt u het volgende bekijken:

- Wielvlucht (aandrijving) in graden, in real time (zone **A**)
- Traject, met behulp van een kompas (zone **B**)
- Horizontale hoek (stand) in graden, in real time (zone **C**)

NB:

- de waarden van de hoek op het scherm kunnen een tot drie graden afwijken van de werkelijke hoek;
- de weergave wordt ongeveer elke seconde vernieuwd.

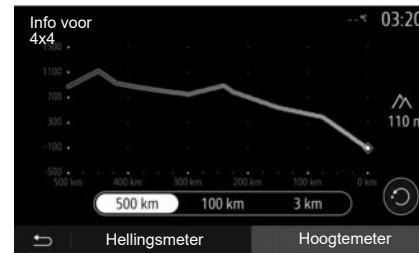

“Hoogtemeter”-functie

Met de functie “Hoogtemeter” kunt u:

- de hoogte van het voertuig schatten;
- eerdere en komende hellingspercentages weergeven.

Opmerking:

- De hellingspercentages worden berekend op basis van uw gps-positie;
- uw gps-positie wordt ongeveer elke seconde vernieuwd.

MULTI-SENSE (1/3)

Menu Multi-Sense

Op voertuigen die hiermee zijn uitgerust, drukt u in het hoofdmenu op “Voertuig” en vervolgens op “Multi-Sense”. Via dit menu kunt u de werking van bepaalde ingebouwde systemen aan uw wensen aanpassen.

Rijstijl kiezen

De beschikbare modi kunnen variëren afhankelijk van de auto en de uitvoering. Selecteer in het menu “Multi-Sense” de gewenste 1-modus:

- “My Sense” of “Normal”, afhankelijk van de auto;
- “Sport”;
- “Eco”.

Opmerking: de laatste actieve modus wordt niet onthouden wanneer u de auto opnieuw start. Standaard wordt de auto gestart in de modus My Sense of Normal.

stand Sport

In deze werkingsstand reageren de motor en de versnellingsbak beter. De besturing is krachtiger.



stand Eco

Eco modus gericht op energiebesparing. De besturing is soepel en de motor en versnellingsbak zijn zo ingesteld dat er minder brandstof wordt verbruikt.

modus My Sense of Normal

modus My Sense, of Normal (afhankelijk van de auto) neemt standaard de standaardinstellingen van het voertuig over. Afhankelijk van het uitrustingsniveau van de auto is het mogelijk om de modus My Sense handmatig opnieuw te configureren door de instellingen voor rijden, comfort en sfeerverlichting aan te passen.

Rijstijl configureren

Druk op “Configuratie Modus” 2 om de volgende instellingen te wijzigen:

- “Besturing”;
- “Airco”;
- “Sfeerverlichting”;
- “Intensiteit”;
- “Omgeving”.

Opmerking: bepaalde configuratie-instellingen van “Multi-Sense” zijn beperkt afhankelijk van de voertuigcategorie en het uitrustingsniveau. Deze menu's zijn zichtbaar op het multimediасherm, maar ze zijn niet beschikbaar.



Om veiligheidsredenen mogen deze handelingen alleen uitgevoerd worden als de auto stilstaat.

MULTI-SENSE (2/3)

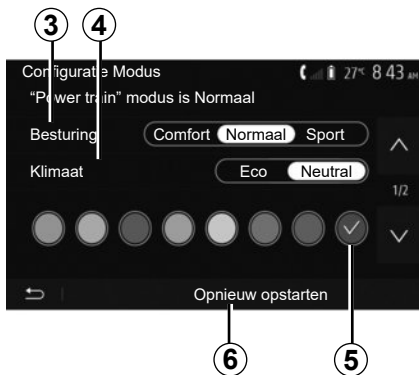

“Besturing” 3

Deze instelling biedt verschillende stuurresponsmodi:

- “Comfort”;
- “Normaal”;
- “Sport”.

Afhankelijk van de geselecteerde modus kan de gevoeligheid van de stuurinrichting worden verhoogd of verlaagd, zodat u een balans krijgt tussen een soepele en een nauwkeurige stuurbediening.

“Klimaat” 4

Deze instelling biedt verschillende bedieningsmodi voor de airco:

- “Eco”;
- “Neutral”.

Afhankelijk van de geselecteerde modus krijgt u de optimale balans tussen comforttemperatuur en brandstofbesparing aangeboden.

Raadpleeg het gedeelte over “Airco” in de handleiding van uw voertuig voor meer informatie over de instellingen van de airconditioning, die afhankelijk zijn van het uitrustingsniveau.

“Sfeerverlichting”

Deze instelling kan worden gebruikt om het kleurtype voor de sfeerverlichting van uw auto te kiezen.

Als u de kleur van de sfeerverlichting wilt wijzigen, selecteert u een van de beschikbare kleuren 5.

“Intensiteit” 7

Met deze instelling kunt u de helderheid van de sfeerverlichting in uw auto aanpassen. Druk hiervoor op “+” of “-”.

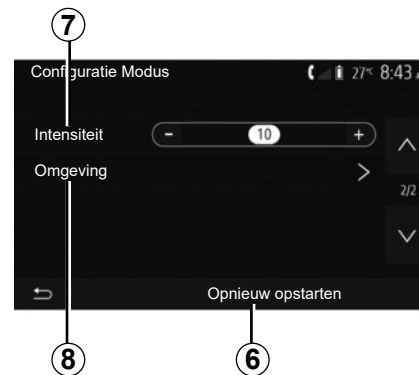

“Omgeving” 8

De geselecteerde kleur en intensiteit kunnen voor de volgende zones worden toegepast:

- “Dashboard”;
- “Voor”;
- “Achter”.

Druk op “On” of “Off” om de sfeerverlichting in de geselecteerde zone in/uit te schakelen.

“Opnieuw opstarten” 6

Met deze optie kunt u de standaardwaarden voor de huidige modus resetten.

MULTI-SENSE (3/3)

Multimode

In auto's die hiermee zijn uitgerust, kunt u met de bediening **A** op de middenconsole de rijmodus wijzigen zonder het mediasysteem te gebruiken.

Gebruik de schakelaar **A** om de gewenste modus te kiezen:

- “Eco”;
- “Normal” (druk op de centrale knop);
- “Sport”.

De rijmodi zijn vergelijkbaar met die in het menu “Multi-Sense”, de modus Normal komt overeen met de modus My Sense en neemt de standaardinstellingen van de auto over. In tegenstelling tot het menu “Multi-Sense” kunt u deze rijmodi niet configureren en aanpassen.

Opmerking: de laatste actieve modus wordt niet onthouden wanneer u de auto opnieuw start. Standaard start de auto in de “Normal”-modus.

A



HET NAVIGATIESYSTEEM

Het navigatiesysteem

Bij ermee uitgeruste voertuigen bepaalt het navigatiesysteem uw locatie en begeleidt het u met behulp van de volgende informatie:

- van de GPS-ontvanger;
- van de digitale kaart.

De GPS-ontvanger

Het navigatiesysteem gebruikt GPS-satellieten (Globaal Positionering Systeem) die in een baan om de aarde gaan.

De GPS-ontvanger ontvangt signalen die door verschillende satellieten uitgezonden worden. Het systeem kan dan de plaats van de auto bepalen.

NB: na een verplaatsing over een lage afstand zonder rijden (ferry, autoslaaptrein), kan het systeem een paar minuten nodig hebben om de normale werking terug te vinden.

De digitale kaart

De digitale kaart bevat wegenkaarten en stadsplattegronden die nodig zijn voor het systeem.

“Kaarten” USB-stick

Installeer de meest recente versie door uw USB-stick in een met het internet verbonden computer te steken. Raadpleeg het hoofdstuk over “Kaart bijwerken”.

Opmerking: de USB-stick wordt niet bij het systeem geleverd.

Gebruik bij voorkeur de meest recente uitgave.

De USB-stick plaatsen

Steek uw USB-stick in de **A**-poort van uw voertuig. Raadpleeg voor het bepalen van de locatie van de USB-poort **A** het instructieboekje van het voertuig (indien nodig).



EEN KAART LEZEN (1/3)

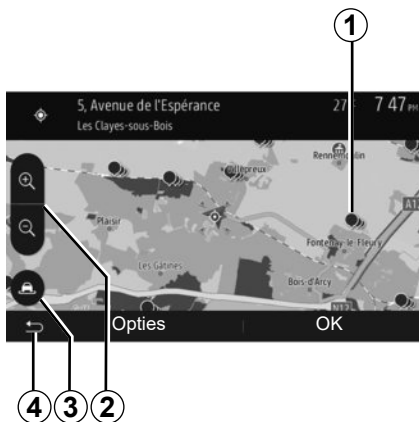

Weergave van de kaart

Om de kaart rond de positie van de auto weer te geven, drukt u op "Beginscherm" > "Navigatie".

Raak het kaartscherm aan.

Om u te verplaatsen in de navigatiekaart, verschuift u ze in de gewenste richting op het scherm. Druk afhankelijk van het scherm op **3** of **4** om terug te keren naar uw huidige locatie.

Druk op **2** om in of uit te zoomen.

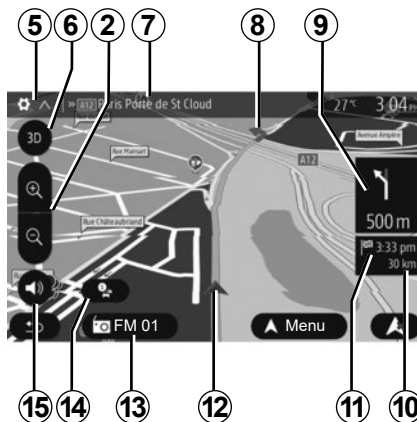

Legenda van de kaart

- 5** Opties voor navigatieweergave.
- 6** Toegang tot verschillende weergave-modi:
 - stand 3D;
 - stand 2D;
 - modus 2D Noord (de bovenkant van de kaart is altijd het noorden).
- 7** Naam van de volgende hoofdweg of informatie over het volgende signalisatiebord.
- 8** Door het navigatiescherm berekende route.
- 9** Afstand en aanduiding van de volgende richtingsverandering.

- 10** Resterende afstand tot de bestemming.
- 11** Geschatte aankomsttijd.
- 12** Positie van de auto op de navigatiekaart.
- 13** Op dat ogenblik ingeschakeld medium.
- 14** Verkeersinformatie. Druk op deze zone om de verschillende ongevallen op uw route te kennen.
- 15** De gesproken begeleiding in- of uitschakelen

GPS-positie

Met deze functie kunt u de geografische positie van de geselecteerde plaats vinden (adres/lengtegraad/breedtegraad). Raak de gewenste plaats op het scherm aan. Druk op "Opties" en vervolgens op "Nieuws" om te weten wat de exacte locatie van de geselecteerde positie is.

Cartografische symbolen

Het navigatiesysteem gebruikt de symbolen **1** voor het weergeven van nuttige plaatsen (POI). Raadpleeg de informatie over "Nuttige plaatsen weergeven" in het hoofdstuk "Kaartinstellingen".

EEN KAART LEZEN (2/3)

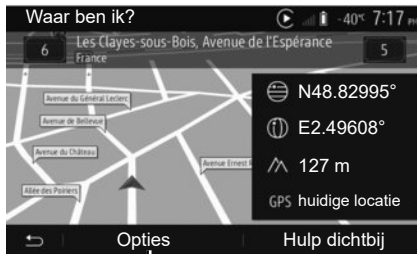

15

“Waar ben ik?”

Met deze functie kunt u de informatie over de huidige positie controleren en een POI in de buurt zoeken. De functie werkt wanneer de GPS ingeschakeld is.

Druk terwijl de route al bezig is op de zone 7 om naar het scherm “Waar ben ik?” te gaan.

Dit scherm bevat de volgende informatie:

- breedtegraad;
- lengtegraad;
- hoogte;
- huisnummer;
- huidig adres.

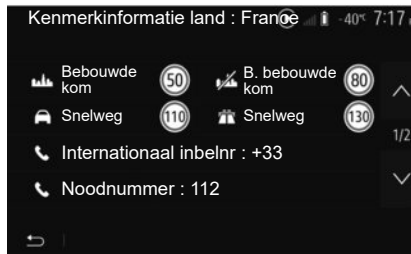

Landinformatie

Druk op **15** en vervolgens op “Landinfo”.

Met deze functie kunt u de landinformatie naargelang uw huidige positie weergeven.

Dit scherm bevat de volgende informatie:

- snelheidsbeperking.

de snelheidsbeperking op de snelwegen wordt weergegeven. De weergegeven eenheid hangt af van de actieve regionale instellingen. Als er geen gegevens beschikbaar zijn, wordt “--” weergegeven in plaats van de tabel en het cijfer.

- Telefooncode van het land;
- alarmnummer;
- wettelijke beperkingen van kracht in het land:
 - maximaal toegestaan alcoholpercentage in het bloed;
 - veiligheidshesje verplicht;
 - blusapparaat verplicht;
 - verplichting om de koplampen altijd te laten branden;
 - reservegloeilampen verplicht;
 - verbandtrommel verplicht;
 - gevarendriehoek verplicht;
 - helmverplichting voor motorrijders;
 - sneeuwkettingen 's winters verplicht;
 - sneeuwkettingen 's winters aanbevelen;
 - sneeuwbanden 's winters verplicht;
 - sneeuwbanden 's winters aanbevelen;

EEN KAART LEZEN (3/3)



“Hulp dichtbij”

Met deze functie kunt u hulp in de buurt van uw huidige positie zoeken.

Druk op **16** om een nieuw scherm voor snel zoeken te openen.



Informatie op dit scherm:

- autoreparatieservices;
- hulp- en alarmdiensten;
- politiebureaus;
- tankstations.

INVOEREN VAN EEN BESTEMMING (1/6)

Menu van de bestemming

Druk op het beginscherm op “Nav” > “Menu” > “Bestemming” om naar het bestemmingsmenu te gaan.

Het bestemmingsmenu biedt verschillende methodes om een bestemming aan te geven:

- invoeren van een (volledig of gedeeltelijk) adres;
- selecteren van een adres vanuit de “Referentiepunt”;
- selecteren van een bestemming uit de vorige bestemmingen;
- selecteren van een adres vanuit de favoriete bestemmingen;
- selecteren van een bestemming op de kaart;
- selecteren van een lengte- en breedtegraad

Invoeren van een adres

Druk op **1** om een adres in te voeren.

Met deze rubriek kan het volledige of gedeeltelijke adres ingevoerd worden: land, stad, straat en nummer.

NB: alleen de adressen die het systeem kent op de digitale kaart zijn toegestaan.



Bij het eerste gebruik:

- druk op “Land”;
- voer met het toetsenbord de naam van het gewenste land in.

Terwijl u het adres invoert, onderdrukt het systeem de extra helderheid van bepaalde letters om de invoer te vergemakkelijken.

Het systeem kan meerdere lijsten van landen voorstellen als u op **2** drukt. Selecteer het gewenste land in de lijsten.

- Doe hetzelfde voor Stad/Voorstad, “Straat”, Zijstraat en Straatnummer.

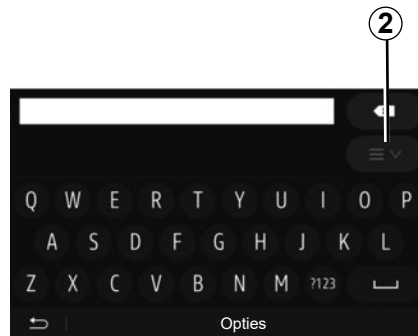

Opmerking:

- U kunt Zijstraat en Straatnummer activeren nadat u “Straat” hebt geselecteerd.
- bij het invoeren van het adres hoeft u het type straat niet te vermelden (straat, laan, weg, enz.);
- het systeem bewaart in zijn geheugen de laatste ingevoerde steden. Nadat u een bestemming via het adres hebt ingevoerd, wordt dit adres bij het volgende gebruik als laatste adres aangegeven.

INVOEREN VAN EEN BESTEMMING (2/6)

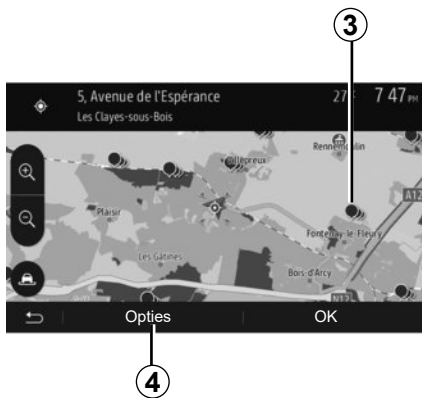

Nuttige plaatsen (POI) selecteren

U kunt uw bestemming vanuit de nuttige plaatsen selecteren.

U kunt een plaats op verschillende manieren vinden:

- Met de snelle zoekfunctie kunt u aan de hand van de naam snel een plaats in de buurt vinden;
- Met de vooraf ingestelde zoekfunctie kunt u soorten plaatsen vinden waarnaar vaak wordt gezocht door eenvoudig een paar keer op het scherm te drukken;
- U kunt een plaats zoeken op categorie.

Snel zoeken naar nuttige plaatsen

Met de snelle zoekfunctie kunt u snel een plaats vinden.

Druk ergens op de kaart om nuttige plaatsen te zoeken. Naargelang uw locatie worden er een of meerdere plaatsen **3** op het scherm weergegeven.

Druk op **4** en vervolgens op "Referentiepunten rondom de cursor" om de lijst van de nuttige plaatsen met de namen en de afstand weer te geven vanaf de geselecteerde locatie.

Nuttige plaatsen zoeken met behulp van voorgeprogrammeerde categorieën

Met de voorgeprogrammeerde zoekfunctie kunt u snel plaatsen vinden die het vaakst worden geselecteerd.

Druk op het beginscherm op "Nav" > "Menu" > "Bestemming" > "Referentiepunt" om naar vooraf ingestelde categorieën te gaan.



Categorieën (tankstation/parkeerplaats/restaurant)

- Als er een route actief is, wordt er langs deze route gezocht naar nuttige plaatsen "Tankstation" en "Restaurant". De nuttige plaats "Parkeren" wordt rond de bestemming gezocht.
- Als er geen actieve route is (geen bestemming geselecteerd), wordt rond de huidige positie naar deze plaatsen gezocht.
- Als ook de huidige positie niet beschikbaar is (geen GPS-signaal), wordt rond de laatst bekende positie naar deze plaatsen gezocht.

INVOEREN VAN EEN BESTEMMING (3/6)



Naar nuttige plaatsen zoeken op categorie

U kunt nuttige plaatsen zoeken op categorie en subcategorie.

Druk op het begainscherm op “Nav” > “Menu” > “Bestemming” > “Referentiepunt” > “Aangep. zoekopdracht”.

Selecteer het gebied waarin naar de plaats moet worden gezocht:

- Druk op “In een plaats” om te zoeken naar een plaats in een geselecteerde stad/voorstad (de resultaten zijn geordend volgens de afstand vanaf het centrum van de geselecteerde stad).

- Druk op “Langs route” om langs de actieve route te zoeken in plaats van rond een bepaalde plaats. Dit is handig wanneer u een etappe met een zo klein mogelijke omweg wilt maken, bijvoorbeeld als u naar de volgende tankstations of restaurants in de buurt zoekt (de lijst van de resultaten wordt geordend volgens de lengte van de noodzakelijke omweg).
- Druk op “Nabij mijn positie” om te zoeken rond de huidige positie of, als deze niet beschikbaar is, rond de laatst bekende positie (de lijst van de resultaten wordt geordend volgens de afstand vanaf deze positie).
- Druk op “In de buurt van de bestemming” om een plaats te zoeken rond de bestemming van de actieve route (de lijst van de resultaten wordt geordend volgens de afstand vanaf de bestemming).

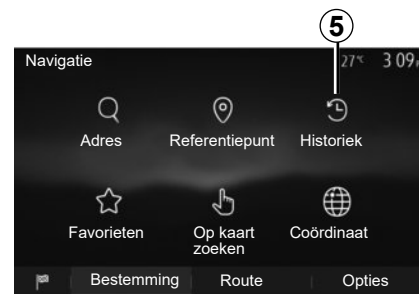

selecteren van een bestemming uit de vorige bestemmingen

Druk op **5** om een bestemming te vinden die u eerder hebt ingesteld.

INVOEREN VAN EEN BESTEMMING (4/6)

Selecteren van een adres uit de favoriete bestemmingen.

U kunt de bestemming vinden in de favoriete bestemmingen. Om deze functie efficiënter te gebruiken, raden wij u aan vooraf uw veel gebruikte bestemmingen op te slaan.

Sla eerst de favoriete bestemmingen op door op adres te zoeken. Raadpleeg het hoofdstuk "Favorieten beheren".

Druk op het beginscherm op "Nav" > "Menu" > "Bestemming" > "Favorieten" om de lijst met favoriete bestemmingen weer te geven

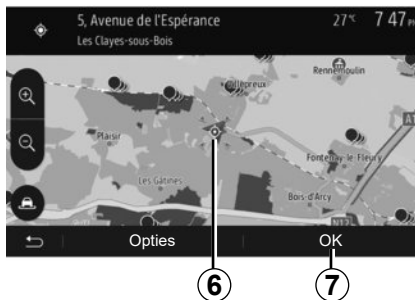

Selecteren van een bestemming op de kaart

Met deze functie kunt u een bestemming zoeken door de kaart te verschuiven.

- Druk op het beginscherm op "Nav" > "Menu" > "Bestemming" > "Op kaart zoeken" om de bestemming op de kaart te selecteren;
- druk daarna op de plaats op de kaart die u als bestemming wilt instellen; punt **6** wordt weergegeven;
- druk op **7** om te bevestigen.

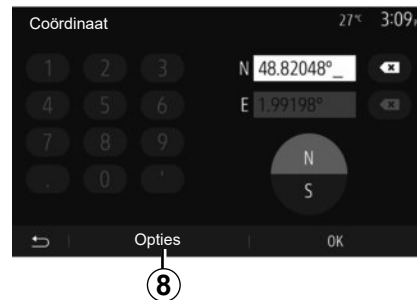

Invoeren van de coördinaten van de bestemming

Hiermee kunt u snel een bestemming vinden door de coördinaten ervan in te voeren.

Druk op het beginscherm op "Nav" > "Menu" > "Bestemming" > "Coördinaat".

U kunt de lengte- en breedtegraden in de volgende indelingen invoeren: decimale graden; decimale graden en minuten; of graden, minuten en decimale seconden.

Druk op **8** en vervolgens op UTM om de coördinaten in de UTM-indeling in te voeren.

INVOEREN VAN EEN BESTEMMING (5/6)



De lijst sorteren

De resultaten van het zoeken naar een bestemming op basis van nuttige plaatsen, geschiedenis of favorieten kunnen op naam en afstand worden gesorteerd. Als er een route actief is, kunnen de resultaten op basis van de omweg gesorteerd worden. Druk op 9 om deze op de kaart te tonen.

Zoeken van een bestemming op naam

Als u een bestemming selecteert op basis van nuttige plaatsen, geschiedenis of favorieten, kunt u op naam in de lijst naar de bestemming zoeken. Druk op "Zoeken" en voer de naam via het toetsenbord in.

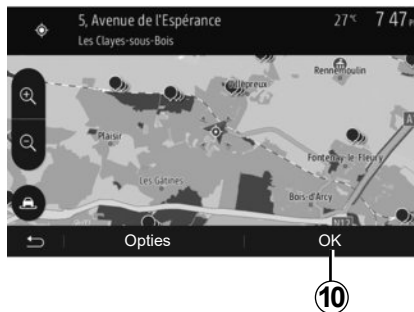

Bevestigen van de bestemming

Er worden meerdere keuzemogelijkheden op het scherm gegeven voordat een bestemming wordt bevestigd:

- "OK";
- "Opties".

Er wordt afgeteld vanaf 10 seconden. Indien u gedurende die tijd niets doet, begint de begeleiding automatisch.

"OK"

- Als er geen route actief is (geen bestemming geselecteerd), drukt u op 10 om de bestemming van de nieuwe route te bevestigen.

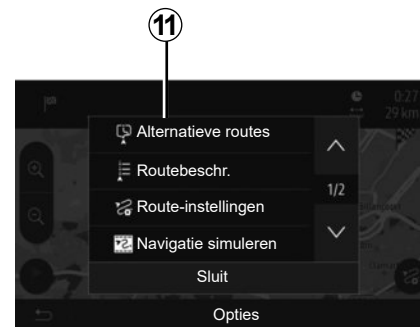

- Als er een route actief is, kunt u de bestemming selecteren voor een nieuwe route of etappe. Druk op 10 en vervolgens op "Nieuwe route" of "Tussenspunt".

"Opties"

Voordat de 10 seconden voorbij zijn, verschijnen de volgende keuzes op het scherm:

"Alternatieve routes"

Druk op 11 om de route te veranderen of te wijzigen.

INVOEREN VAN EEN BESTEMMING (6/6)

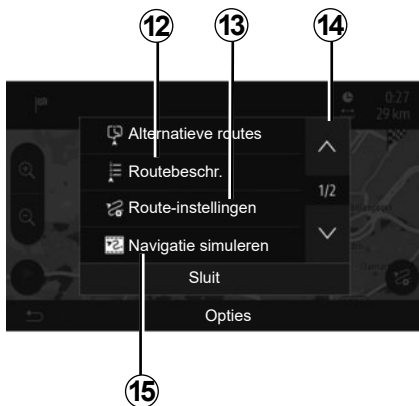

“Routebeschr.”

Druk op **12** om uw route in detail te bekijken. Raadpleeg het hoofdstuk “Begeleiding”.

“Route-instellingen”

Druk op **13** om uw route in te stellen op basis van de gewenste wegen en routemodus.

“Navigatie simuleren”

Druk op **15** voor een simulatie van de geselecteerde route. Raadpleeg het hoofdstuk “Begeleiding”.

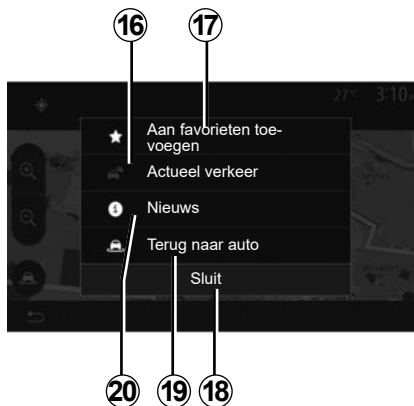

“Actueel verkeer”

Met deze functie ontvangt u informatie over verkeersongevallen die op uw route of in de buurt van uw locatie gemeld zijn. Voor toegang tot deze functie druk op **14** en selecteer daarna “Actueel verkeer”.

“Opties”

Voordat de **10 seconden** voorbij zijn, verschijnen de volgende keuzes op het scherm:

“Aan favorieten toevoegen”

Druk op **17** om de geselecteerde bestemming in de favorieten bestemmingen op te slaan.

“Actueel verkeer”

Druk op **16** om informatie te ontvangen over de verkeersongevallen die op uw route of in de buurt van uw locatie gemeld zijn.

“Nieuws”

Druk op **20** om het adres, de breedtegraad, de lengtegraad en het telefoonnummer van een nuttige plaats te raadplegen (is alleen actief na selectie van een nuttige plaats).

“Terug naar auto”

Druk op **19** om naar de huidige positie van de auto terug te keren.

NB: druk op **18** om het venster “Opties” te sluiten.

ROUTEBEGELEIDING (1/6)

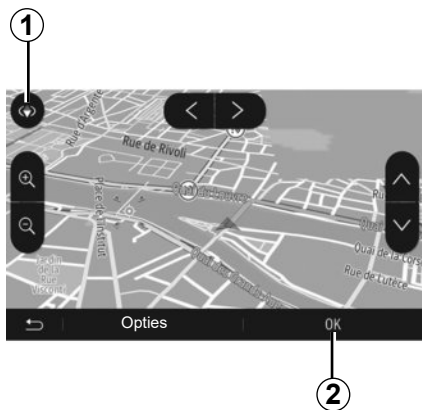

Activeren van de begeleiding

Druk op **2** of wacht 10 seconden na het invoeren van een bestemming. De begeleiding begint.

NB: u kunt de kaart op ieder ogenblik manipuleren door ze in de gewenste richting te verschuiven of op het scherm te drukken.



Beeldschermen routebegeleiding

Het systeem biedt de keuze uit meerdere navigatiekaarten.

Druk op **3** om de weergave van de kaart te veranderen en het afrolmenu te openen. Selecteer daarna uit de verschillende voorgestelde weergaven:

- 2D;
- 3D;
- 2D Noord.

U kunt de weergave van de kaart ook veranderen door op het kompas **1** op de kaart te drukken.

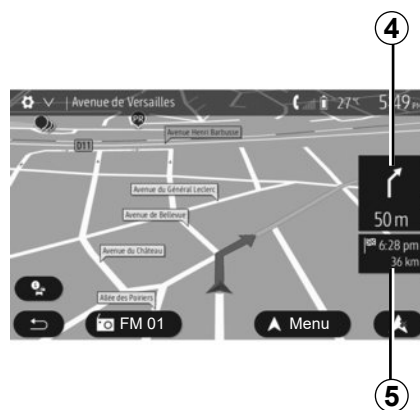

Schermvullende modus (2D, 3D of 2D Noord)

In deze modus wordt de navigatiekaart schermvullend weergegeven.

De informatie over de aankomsttijd en de resterende afstand tot de bestemming wordt weergegeven in **5**.

De volgende richtingsverandering wordt aangeduid in **4**.

ROUTEBEGELEIDING (2/6)



6

Kaart van kruispunten

Tijdens de routebegeleiding, vóór elke richtingsverandering.

Alternatieve route

Het systeem stelt u in geval van een ongeval of druk verkeer op uw weg een alternatieve route voor. Druk naargelang uw keuze op "Ja" of "Nee".

Verkeersoverzicht

Tijdens de routebegeleiding hebt u op ieder ogenblik toegang tot verkeersinformatie door te drukken op 6.



7

8

9

10

Het scherm meldt u de verschillende gebeurtenissen op uw route. Het systeem meldt ook hoeveel vertragingstijd deze incidenten aan uw route toevoegen. Druk op 8 om de parameters voor weergave van de gebeurtenissen te wijzigen. Druk op 9 om een omweg te maken, op 9 voor toegang tot de verkeersopties (raadpleeg hoofdstuk "Navigatie-instellingen") of op 7 om naar het navigatiescherm terug te keren.

Opmerking: verkeersinformatie is afhankelijk van uw abonnement en van de ontvangst van het signaal.



Weergave knooppunten snelwegen

Tijdens de begeleiding geeft het systeem bij elk knooppunt van snelwegen een driedimensionale weergave van het knooppunt weer.

NB: voor sommige knooppunten verschijnt alleen een begeleidingspijl. Het systeem keert terug naar de normale modus na het passeren van het knooppunt.

ROUTEBEGELEIDING (3/6)

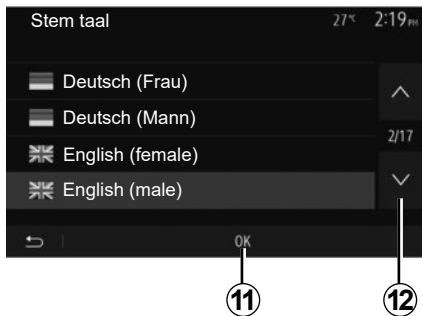

De taal van de stembegeleiding wijzigen

Druk op "Beginscherm" > "Nav" > "Opties" > "Instellingen stem" om de taal van de begeleiding te wijzigen.

Doorloop de lijst met talen door op **12** te drukken. Selecteer de gewenste taal en druk vervolgens op **11** om uw keuze te bevestigen.

Raadpleegdeparagraaf "Geluidsvoorkeuren" in het hoofdstuk "Het geluid regelen" om het geluid van de gesproken begeleiding in te stellen.

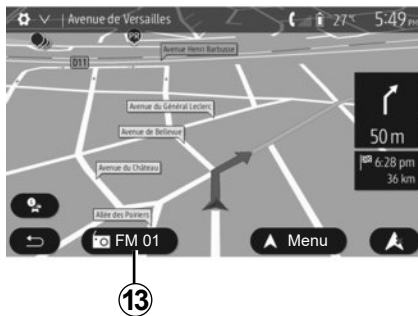

Naar de radio luisteren tijdens de gesproken begeleiding

Als u naar de radio aan het luisteren bent tijdens de gesproken begeleiding, schakelt het systeem het geluid van de radio voor elke richtingsverandering tijdelijk uit totdat het kruispunt is gepasseerd.

U kunt tijdens de navigatie naar het scherm met de radiostations gaan door op **13** te drukken. Druk op **14** om terug te keren naar het navigatiescherm. Houd **14** ongeveer 3 seconden ingedrukt om terug te keren naar het hoofdmenu.

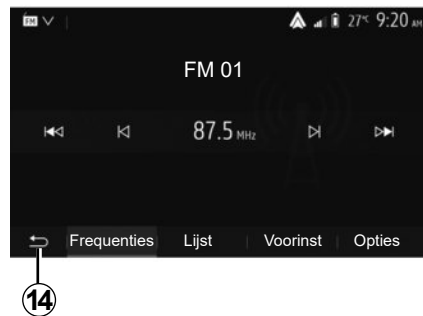

Details over de route

Met deze functie kunt u uw route weergeven.

Druk op "Beginscherm" > "Nav" > "Routebeschr." nadat u een bestemming hebt ingevoerd.

Er worden zes keuzes aangeboden:

- "Route bewerken";
- "Te vermijden";
- "Overzicht";
- "Route annuleren";
- "Alternatieve routes";
- "Routebeschr."

ROUTEBEGELEIDING (4/6)



Overzicht van de route

Druk op het begainscherm op “Nav” > “Menu” > “Routebeschr.” > “Overzicht” om een kaart met een overzicht van de actieve route te zien.

De volgende informatie wordt weergegeven:

- de naam en/of het adres van de bestemming;
- de totale reistijd;
- de totale afstand van de route;

– de speciale punten en gedeelten van de route (tolwegen, wegen met rekeningrijden, autosnelwegen ...);

– de alternatieve routes (bv. “Kortste”, “Snel”, “zuinig”).

Druk op **15** om de volgende opties weer te geven:

- “Waarschuwingen”;
- “Route-instellingen”;
- “Kaartinstellingen”;
- “Instellingen stem”;
- “Formaat coördinaten”;
- “GPS”;
- “Kaartupdates”;
- “Verkeer”.

NB: raadpleeg voor meer informatie de volgende pagina.

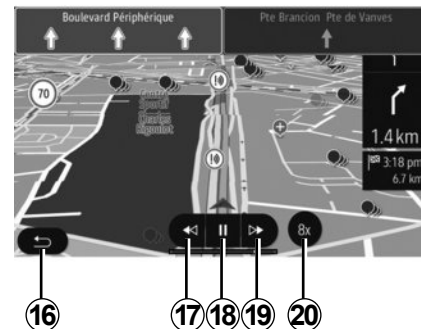

“Navigatie simuleren”

Druk op het begainscherm op “Nav” > “Menu” > “Routebeschr.” > “Overzicht” > “Opties” > “Navigatie simuleren” om de route die u gaat volgen naar uw bestemming te simuleren.

- Druk op **18** om de simulatie te starten of te onderbreken.
- Druk op **20** om de snelheid van de simulatie te verhogen.
- U kunt op elk moment de routesimulatie afsluiten door de toets **16** te selecteren.
- Druk op **17** of **19** om naar het vorige/volgende manoeuvre te gaan.

ROUTEBEGELEIDING (5/6)



Etappes en bestemming

Druk op “Beginscherm” > “Nav” > “Routebeschr.” > “Route bewerken” om de route te veranderen door etappes toe te voegen, te wijzigen of te verwijderen.

Druk op **21** om etappes toe te voegen en druk daarna op **25** om een nieuwe bestemming toe te voegen. Er bestaan verschillende methodes om een bestemming aan te geven: raadpleeg het hoofdstuk “Een bestemming invoeren”.

- Druk op **23** om een bestemming te verwijderen.
- Druk op **24** om de lijst opnieuw in te delen.
- Druk op **22** om het vertrekadres van de route te wijzigen.

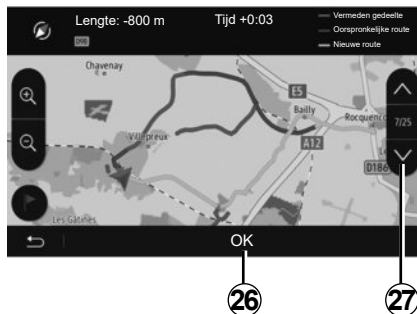

Omwegen

Druk op “Beginscherm” > “Nav” > “Routebeschr.” > “Te vermijden” om een omweg te maken. Druk op een zone van de lijst afhankelijk van de gewenste omweg.

Druk op **27** om naar een andere zone te gaan.

Bevestig de nieuwe route door op **26** te drukken.

De route annuleren

U kunt de begeleiding op elk moment stoppen.

Druk op “Beginscherm” > “Nav” > “Routebeschr.” > “Route annuleren” om de actieve route te annuleren.

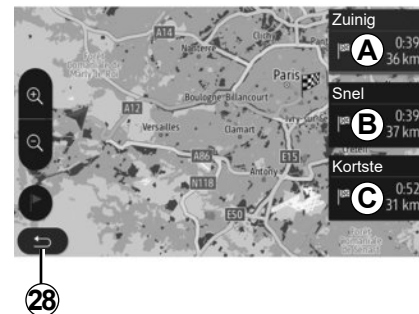

Alternatieve routes

Met deze rubriek kunt u de routeplanningsmethode wijzigen. Er zijn drie modi waarmee u de routeplanningsmethode kunt wijzigen:

- “Snel”;
- “Zuinig”;
- “Kortste”.

Raadpleeg de paragraaf “Instelling van de route” in het hoofdstuk “Navigatie-instellingen”.

Druk op “Beginscherm” > “Nav” > “Routebeschr.” > “Alternatieve routes” en daarna op **A**, **B** of **C** om de nieuwe route te bevestigen. Druk op **28** om terug te keren naar het vorige scherm.

ROUTEBEGELEIDING (6/6)



29

“Routebeschr.”

Met deze functie geeft u het blad van de weg weer. Er worden meerdere details van de route weergegeven:

- richtingveranderingspijlen;
- wegnummer;
- afstand tot een wegvertakking.

Druk op **29** om het detailniveau van de route te bepalen:

- samenvatting:

alleen de belangrijkste routegegevens (vertrekpunt, bestemming), de totale afstand, resterende tijd en aankomsttijd worden weergegeven;

- standaardbeschrijving:

geeft alle etappes en details van borden, wegnummers, straatnamen en afstand weer. Bovendien worden informatie en waarschuwingen weergegeven zoals de door de bestuurder ingevoerde etappenamen, de beperkingen (van toegankelijkheid en manoeuvres), de genegeerde gebruikersvoorkeuren;

- lijst van wegen:

geeft de route weer met wegnummers en straatnamen. Bovendien worden hun lengte, de gemiddelde richting en de tijd van de route weergegeven. De route-elementen worden in deze modus niet weergegeven.

“Route-instellingen”

Met deze rubriek kunt u de route-instellingen kiezen. Raadpleeg de paragraaf “Instelling van de route” in het hoofdstuk “Navigatie-instellingen”.

INSTELLINGEN KAART



Druk in het navigatiemenu op **2** en daarna op **1** om naar het menu voor het instellen van de kaart te gaan.

De weergave instellen

Met deze functie kunt u de weergave van de kaart veranderen in een 3D-, perspectiefaanzicht, een 2D -bovenaanzicht en een zicht waarbij het noorden altijd bovenaan staat.

Druk op "3D", "2D" of "2D Noord".

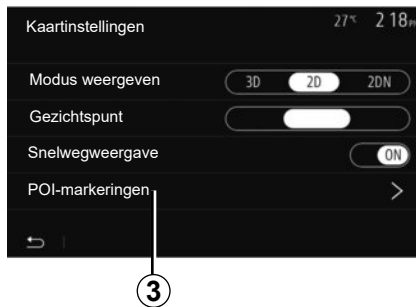

Het gezichtspunt instellen

Met deze functie kunt u het zoomniveau en de hellingshoek aanpassen. Druk op een van de drie beschikbare zoomniveaus.

Snelwegweergave

Deze functie activeert/deactiveert de snelwegweergave.

Druk op "On" om de functie in te schakelen of op "Off" om deze uit te schakelen.

Tonen van de interessante punten

U kunt ervoor kiezen bepaalde interessante punten weer te geven (zichtbaar op schaal 100 m) op de kaart.

Om rechtstreeks toegang te krijgen tot deze functie, drukt u op **3** om de nuttige plaatsen op de kaart weer te geven:

- hotel;
- luchthaven;
- garage;
- bedrijf;
- café of bar;
- ...

Druk op de markeringen links van de Nuttige Plaatsen om de door uw gewenste selectie weer te geven/te verbergen (lege markering om te verbergen, gevulde markering om weer te geven).

Voer de naam van de nuttige plaats in om de lijst van subcategorieën te openen.

Opmerking in landen waarvan u de kaart niet hebt, kunt u de navigatiefunctie uitschakelen. Selecteer in het hoofdmenu "Inst" > "Systeem", druk op "Off" tegenover "Navigatie" om de navigatiefunctie uit te schakelen.

DE FAVORIETEN BEHEREN (1/2)

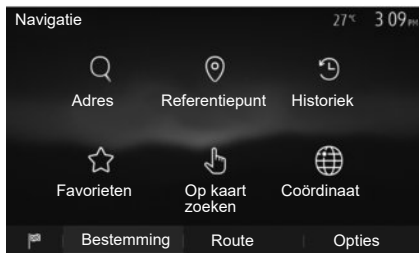

Een item maken

Druk op het beginscherm op "Nav" > "Menu" > "Bestemming" om naar het bestemmingsmenu te gaan. U beschikt over meerdere methoden om een bestemming in te voeren;

- "Adres": raadpleeg de paragraaf "Een adres invoeren" in het hoofdstuk "Een bestemming invoeren".
- "Referentiepunt": raadpleeg de paragraaf "Nuttige plaatsen selecteren (POI)" in het hoofdstuk "Een bestemming invoeren".

- "Historiek": raadpleeg de paragraaf "Een bestemming uit de vorige bestemmingen selecteren" in het hoofdstuk "Een bestemming invoeren".
- "Favorieten": ga naar de bestemmingen die u hebt opgeslagen.
- "Op kaart zoeken": raadpleeg de paragraaf "Een bestemming op de kaart selecteren" in het hoofdstuk "Een bestemming invoeren".
- "Coördinaat": raadpleeg de paragraaf "De coördinaten van de bestemming invoeren" in het hoofdstuk "Een bestemming invoeren".

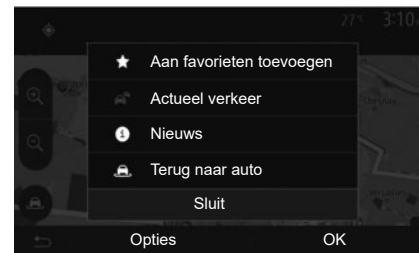

In alle gevallen geeft het systeem nadat het adres is bevestigd, dit op de kaart aan. Druk op "Opties" en daarna op "Aan favorieten toevoegen" om de bestemming aan de Favorieten toe te voegen.

Voordat u een favoriete bestemming opslaat, kunt u met het toetsenbord de naam ervan wijzigen.

DE FAVORIETEN BEHEREN (2/2)



De lijst sorteren

U kunt de lijst van de favoriete bestemmingen sorteren op naam, op afstand of ze allemaal op de kaart weergeven. Druk op "Opties".

Favoriete bestemmingen schrappen

Druk op de favoriete bestemming die u wenst te schrappen. Druk op "Opties", "Favoriet verwijderen" en bevestig met een druk op "Wissen".

Om alle favoriete bestemmingen te wissen, drukt u op "Opties" en vervolgens op "Alles wissen". Bevestig deze verwijdering met een druk op "Alles wissen".

Zoeken naar een favoriete bestemming

Met deze functie kunt u naar een favoriete bestemming in de lijst zoeken op basis van de naam.

Druk op "Zoeken" en voer de naam van de favoriete bestemming met het toetsenbord in.

NAVIGATIE-INSTELLINGEN (1/4)



Met het tabblad “Opties” onderaan in het menu “Navigatie” kunt u de kaartweergave of navigatie-instellingen wijzigen.

“Waarschuwingen”

Met deze rubriek kunt u de waarschuwingen configureren.

Waarschuwing bij overschrijding van de snelheidslimiet

De kaarten kunnen informatie bevatten over de snelheidslimieten op weggedeelten. Het systeem kan u waarschuwen als u de huidige snelheidslimiet overschrijdt.



Afhankelijk van de regio kan deze informatie onbeschikbaar zijn of niet helemaal correct zijn voor alle wegen op de kaart.

De volgende soorten waarschuwingen zijn beschikbaar:

- piepsignaal: u ontvangt een niet-verbale waarschuwing als u de snelheidslimiet overschrijdt;
- visuele waarschuwing: de huidige snelheidslimiet wordt op de kaart weergegeven en knippert in het rood als u deze overschrijdt.

Druk op “On” of “Off” om de waarschuwing in- of uit te schakelen.

Snelheidslimiet altijd weergeven

Activeer of deactiveer de weergave van de maximumsnelheid voor het betreffende gedeelte van de weg door op “On” of “Off” te drukken.

Waarschuwingen bij EHBO-posten

Wanneer de bestuurder een gevaarlijke zone passeert, wordt er op het scherm een waarschuwingssignaal weergegeven dat met een geluidssignaal gepaard gaat. Deze gevaarlijke zones komen overeen met gedeelten van de route waar bestuurders extra voorzichtig moeten zijn. Deze kunnen tijdelijk of permanent zijn. U kunt deze functie in- of uitschakelen.

Waarschuwingafstand

U kunt uit meerdere mogelijkheden kiezen op welke afstand vóór een gevaarlijke zone u hierover gewaarschuwd wilt worden.

In sommige landen is het downloaden en inschakelen van de waarschuwingsoptie voor gevaarlijke zones verboden.

NAVIGATIE-INSTELLINGEN (2/4)



“Route-instellingen”

Met deze functie kunt u bepalen hoe de routes worden uitgerekend.

“Routeplanningsmethode”

Dit systeem biedt u drie criteria voor het berekenen van de route:

- “Snel”: geeft een snelle route aan als u met de maximaal toegestane snelheid of bijna op alle wegen kunt rijden;
- “Kortste”: geeft een korte route aan om de af te leggen afstand zo klein mogelijk te maken;



- “Eco”: deze modus biedt een compromis tussen snelle en korte routemodi. Hiermee kunt u met korter rijden een grotere afstand afleggen. De berekende route zal waarschijnlijk korter zijn dan de snelle oplossing, maar zal niet veel langzamer zijn.

“Snelwegen”

Mogelijk wilt u autosnelwegen vermijden wanneer u een langzame auto bestuurt of een ander voertuig sleept.

“Periode-betaling”

U kunt al dan niet het gebruik toestaan van wegen waarvoor voor een bepaalde periode een speciale vergunning moet worden aangeschaft.

“Betaling per keer”

U kunt al dan niet het gebruik van tolwegen toestaan.

“Veerboten”

U kunt al dan niet het gebruik van alle types veerboten, schepen en treinen toestaan.

“Carpool”

Met deze functie kunt u enkel carpoolroutes weergeven.

“Onverharde wegen”

U kunt al dan niet het gebruik van onverharde wegen toestaan.



Om veiligheidsredenen mogen deze acties enkel worden uitgevoerd als de auto stilstaat.



“Kaartinstellingen”

Raadpleeg het hoofdstuk “Instellingen kaart”.

“Instellingen stem”

Met deze functie kunt u de taal van de gesproken routebegeleiding wijzigen. Raadpleeg het hoofdstuk “Begeleiding” in deze handleiding.



“Formaat coördinaten”

Met deze functie kan de indeling van de coördinaten gewijzigd worden.

Dit systeem biedt drie indelingstypes.

A

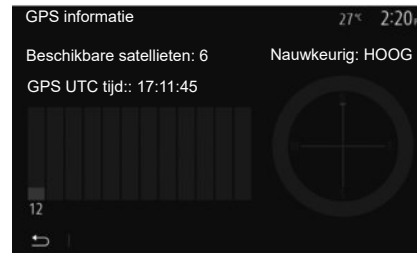

GPS

Met deze functie kunt u de status van de GPS-satellieten controleren.

Druk op “GPS” om toegang te krijgen tot de GPS-informatie (scherm **A**).



Voorzorgen betreffende de navigatie

Het gebruik van het navigatiesysteem vervangt in geen enkel geval de verantwoordelijkheid noch de oplettendheid van de bestuurder tijdens het rijden van de auto.

NAVIGATIE-INSTELLINGEN (4/4)

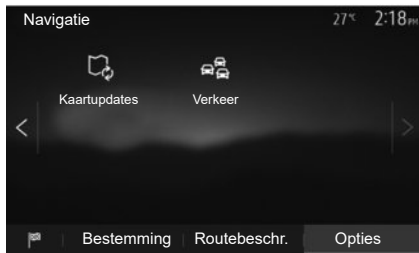

“Kaartupdates”

Met deze functie kunt u de datum van de laatst uitgevoerde updates controleren.

“Verkeer”

Met deze functie kunt u “Verkeersinfo”, de signalisatie van verschillende soorten gebeurtenissen, activeren of deactiveren en kunt u in geval van ongevallen of files alternatieve routes beheren.



“Verkeersinfo”

U kunt de weergave van waarschuwingen in geval van ongevallen op uw route activeren of deactiveren.

“Omleiding”

Met deze functie kunt u tijd besparen wanneer er zich op uw route een ongeval voordoet door u een alternatieve route voor te stellen.

Het multimediasysteem vraagt u te kiezen na hoeveel tijd u een nieuwe route met omleiding moet worden voorgesteld om tijd te besparen.

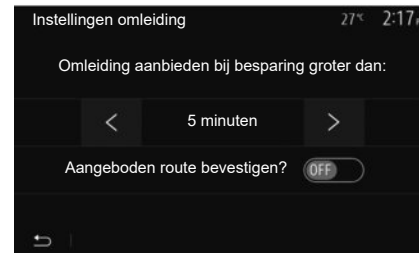

“Gebeurtenistype”

Met deze functie kunt u kiezen welke types gebeurtenissen er tijdens de navigatie mogen worden weergegeven:

- “Alle gebeurtenissen”;
- “Doorstromingsgebeurtenissen”;
- “Afsluiting en blokkade”;
- “Ongeval”;
- ...



Om veiligheidsredenen mogen deze acties enkel worden uitgevoerd als de auto stilstaat.

INSTELLINGEN VAN HET SYSTEEM (1/2)

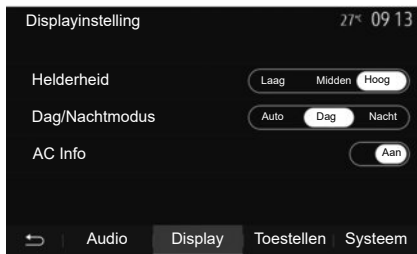

Voor toegang tot de parameters voor de instellingen van het mediasysteem vanaf het beginscherm drukt u op "Inst" en selecteert u onderaan op het scherm een rubriek.

Audio-instellingen

Raadpleeg het hoofdstuk "Het geluid regelen".

Instelling van het scherm

"Helderheid"

U kunt de helderheid van het scherm naargelang uw voorkeuren afstellen. Er worden drie modi voorgesteld:

- "Laag";
- "Midden";
- "Hoog".

"Dag/Nachtmodus"

Om de leesbaarheid van het navigatiescherm overdag en 's nachts te verbeteren, kunt u de kleurencombinaties op de kaart veranderen.

- "Auto": de GPS geeft het kaartscherm weer. de dag/nachtschakeling gebeurt automatisch naargelang de lichten al dan niet ingeschakeld zijn.
- "Dag": het kaartscherm wordt altijd met heldere kleuren weergegeven.
- "Nacht": het kaartscherm geeft altijd donkere kleuren weer.

"AC Info"

Met deze functie kunt u de weergave van de informatie over de klimaatregeling in- of uitschakelen wanneer u de instellingen wijzigt.

Apparaten

Raadpleeg het hoofdstuk "Bluetooth® toevoegen koppelen/ontkoppelen".

INSTELLINGEN VAN HET SYSTEEM (2/2)

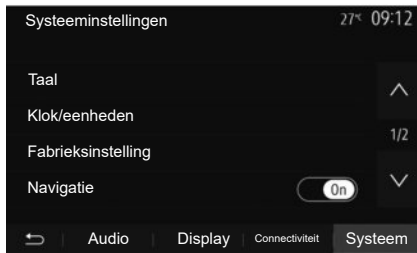

Instelling van het systeem

“Taal”

Met deze functie kunt u de in het systeem gebruikte taal en de taal van de gesproken begeleiding wijzigen.

Om de taal te wijzigen, selecteert u de gewenste taal en bevestigt u uw keuze door op “OK” te drukken.

“Klok”

met deze functie kunt u de tijdweergave instellen (12- of 24-uurs klok).

Opmerking: in versies met navigatie wordt de tijd automatisch ingesteld door de GPS, indien de kaart van het land waarin u zich bevindt is geïnstalleerd. In versies zonder navigatie kan de tijd alleen handmatig worden ingesteld.

Druk op “Klok/eenheden” en kies “Tijd instellen” om de tijd handmatig te wijzigen.

“Eenheden”

Met deze functie kunt u de eenheid van afstand wordt weergegeven in uw multimedia-systeem instellen. U kunt kiezen tussen “km” en “mils”.

Opmerking: de instellingen van uw multimedia-systeem hebben geen effect op het instrumentenpaneel van de auto. Raadpleeg de handleiding van de auto voor meer informatie over de weergave-instellingen van het instrumentenpaneel.

“Fabrieksinstelling”

Met deze functie kunt u verschillende instellingen resetten naar de standaardinstellingen.

- Alle: alle “Fabrieksinstelling” worden hersteld naar de standaardinstellingen.
- Telefoon: hiermee worden alle telefoonparameters gereset.
- Navigatie: hiermee worden alle navigatieparameters gereset.
- Audio/Media/Radio/Systeem: hiermee worden alle geluids-, media- en radio-instellingen gereset.

“Navigatie”

Met deze functie kunt u de navigatie van het systeem in- of uitschakelen.

“Systeemversie”

Met deze functie kunt u de versie van het systeem controleren.



Het multimediasysteem zonder kaarten bijwerken

Raadpleeg een erkende dealer voor voertuigen die niet zijn uitgerust met een navigatiesysteem.



Uw multimediasysteem en kaart bijwerken

Opm.: controleer of uw systemen al up-to-date zijn, om niet onnodig een procedure te starten.

Om uw multimediasysteem en de kaarten ervan bij te werken, hebt u een USB-stick nodig en een computer die verbonden is met internet.

Gebruik uw computer om updates van internet te downloaden naar de USB-stick en installeer dan de updates van de USB-stick op het multimediasysteem van uw voertuig.

Als de software van het multimediasysteem niet up-to-date is, biedt de Toolbox-software een systeemupdate aan voordat de kaart wordt bijgewerkt. Het systeem en de kaart kunnen niet tegelijkertijd worden bijgewerkt. Het proces moet voor elke update worden herhaald.

Ga als volgt te werk:

- Sla het systeem op naar een USB-stick.
- Installeer de Toolbox-software op uw computer.
- Download producten van Toolbox naar de USB-stick.
- Werk het multimediasysteem of de kaart bij met de USB-stick.

Voer de onderstaande stappen in deze volgorde uit.

SYSTEEMUPDATE (2/6)

Het systeem op een USB-stick opslaan

Om uw multimediasysteem in uw gebruikersprofiel op te slaan, sluit u eerst een lege USB-stick aan op het multimediasysteem om een afdruk van het multimediasysteem op de USB-stick te creëren.

NB:

- als u de USB-stick in uw multimediasysteem wilt plaatsen, leest u “De USB-stick plaatsen” in het hoofdstuk “Navigatiesysteem”.
- de USB-stick wordt niet meegeleverd bij het systeem;
- de gebruikte USB-stick moet als FAT32 geformatteerd zijn, een minimumcapaciteit van 4 GB en een maximumcapaciteit van 32 GB hebben.
- als u de systeemgegevens wilt opslaan naar de USB-stick, start u het voertuig. Schakel de motor niet uit terwijl de gegevens worden geladen.
- gebruik tijdens deze procedure geen enkele functie van uw multimediasysteem.

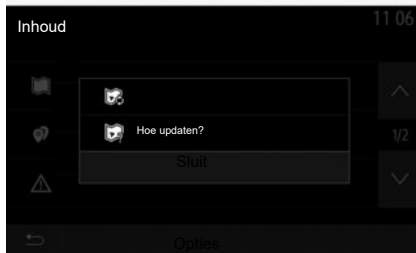

Als u een ‘snapshot’ van het systeem wilt opslaan naar de USB-stick, doet u het volgende:

- Steek de USB-stick in de USB-aansluiting van het multimediasysteem.
- Kies “Navigatie” in het hoofdmenu.
- Selecteer het menu “Opties”.

- Selecteer het menu “Kaartupdates” op de tweede pagina van het menu “Opties”.
- Druk op “Opties” onderaan op het scherm.
- Selecteer de functie “Update” op het scherm van uw multimediasysteem.

Er wordt een kopie van uw navigatiesysteem op de USB-stick geïnstalleerd, zodat de Toolbox het systeem in uw gebruikersprofiel kan opslaan en zodat de Toolbox de beschikbare updates voor uw navigatiesysteem kan opsporen.

Als het proces van gegevens opslaan klaar is, kunt u de USB-stick uit het multimediasysteem verwijderen.

Systemupdates moeten worden uitgevoerd terwijl de motor draait. Bij elektrische voertuigen tijdens opladen of bij draaiende motor (READY waarschuwingslampje aan).

SYSTEEMUPDATE (3/6)

De Toolbox-software installeren op uw computer

Installeer Naviextras Toolbox binnen enkele muisklikken op uw computer. De Toolbox kan worden gedownload op de website van de fabrikant.

Ga naar de website en klik op Registreren in het gedeelte 'Welkom gastgebruiker' boven aan het scherm. Nadat uw account is aangemaakt en opgeslagen, vult u de gevraagde informatie in (voertuigmodel, type ingebouwd mediasysteem, enz.) en downloadt u de software.

Nadat de software is gedownload, start u de installatie.

Volg de instructies op het scherm.

De schermen in de gebruikershandleiding zijn alleen ter illustratie.



Producten downloaden van de Toolbox naar de USB-stick

Maak verbinding met de Toolbox

Voer de Naviextras Toolbox-software uit en controleer of uw computer verbonden is met internet.

Als u Toolbox start op uw computer, plaatst u de USB-stick met de snapshot van uw mediasysteem. Zodra de software de USB-stick herkent, krijgt u twee opties aangeboden: Inloggen en Registreren.

Indien u nog niet bent geregistreerd op de website Naviextras.com, kunt u dit doen via de Toolbox door te klikken op op de aanmeldpagina. Volg de instructies op het scherm.

Als uw abonnement dit toelaat en als de Toolbox uw systeem vindt in de lijst van ondersteunde systemen, wordt beginscherm weergegeven waar u verbinding kunt maken met uw Naviextras-account.

Zodra er verbinding is met uw Naviextras Toolbox -account en uw USB-stick met de computer is verbonden, kunt u gratis of betaalde apps, diensten en inhoud downloaden en installeren op uw mediasysteem door de gewenste items te selecteren via de Catalogus in de menubalk links op het Toolbox-scherm.

In sommige landen is het downloaden en inschakelen van de waarschuwingsoptie voor gevaarlijke zones verboden en kan dit tot strafvervolging leiden.

SYSTEEMUPDATE (4/6)

Updates downloaden van de Toolbox naar de USB-stick

Klik op Update in de menubalk aan de linkerkant van het Toolbox-scherm.

Het updatesmenu opent een scherm met alle beschikbare updates, waaronder:

- de artikelen die u hebt gekocht, maar nog niet hebt geïnstalleerd (updates of extra's);
- de gratis updates en extra's die u uit de catalogus aan de installatiereeks hebt toegevoegd;
- systeemupdates (indien er een meer recente versie beschikbaar is);
- speciale gratis updates.

Alle beschikbare updates worden per regio vermeld in een lijst en op een wereldkaart.

Standaard worden alle artikelen voor alle regio's geselecteerd om te worden geïnstalleerd. Indien u een regio tijdelijk wilt overslaan, doet u het vinkje in het vakje vóór de desbetreffende rij in de tabel weg. Nadat u de hele tabel hebt overlopen, klikt u op de knop "Installeren" onderaan het scherm om de installatieprocedure op te starten.

De Toolbox begint vervolgens de geselecteerde updates te downloaden en te installeren. U moet wachten totdat u een bericht krijgt dat de installatie voltooid is.

Opn.: de downloadtijd voor de app varieert afhankelijk van de grootte van de app en de ontvangstkwaliteit van het mobiele netwerk.

De Toolbox waarschuwt u indien bepaalde geselecteerde items de maximumcapaciteit van het multimedia-systeem overschrijden. In dat geval kunt u op basis van deze opslaglimiet kiezen welke artikelen u wilt installeren en welke u uit het systeem wilt verwijderen.

Zelfs wanneer u artikelen uit het systeem verwijdert, blijven ze uw eigendom en kunt u ze later opnieuw gratis installeren.

Tijdens een update mag u de USB-stick niet uit het systeem halen of het systeem uitschakelen.



In sommige landen is het downloaden en aanzetten van de optie van de waarschuwingen voor flitslocaties verboden.

SYSTEEMUPDATE (5/6)

Stelsysteem en cartografie bijwerken

Zodra het installatieproces voltooid is, kunt u de USB-stick uit de computer verwijderen. Steek de USB-stick in de USB-poort van het multimediasysteem van de auto.

Opmerking:

- om kaarten bij te werken, start u het voertuig en zet u de motor niet uit terwijl gegevens worden geladen. Een actief multimediasysteem identificeert automatisch de beschikbare updates op de USB-stick en stelt voor om het systeem of de cartografie bij te werken op basis van de beschikbare updates op de USB-stick. Tijdens de installatie van de update mag u het multimediasysteem niet uitschakelen;
- Een systeemupdate kan uitsluitend worden gedownload en geïnstalleerd indien er een meer recente versie bestaat.
- De functies van het multimediasysteem zijn afhankelijk van het model en uitrustingsniveau van uw voertuig.

A



Nadat de USB-stick is geplaatst, verschijnt automatisch het scherm **A**.

- druk op **1** om de update te starten;
- druk op **2** om terug te keren naar het vorige scherm.

Als u drukt u op de knop **1**, wordt de updateprocedure gestart. Voer geen handeling uit tijdens de update van uw systeem.

Wanneer de update afgelopen is, wordt het multimediasysteem opnieuw opgestart met bijgewerkte functies.

Het multimediasysteem kan automatisch opnieuw opstarten tijdens de updateprocedure. Wacht totdat het scherm van de radio wordt weergegeven.

Bij een onvrijwillige onderbreking van de update, begint u het proces weer vanaf het begin.

SYSTEEMUPDATE (6/6)

Licentie

Ga naar de bijbehorende website voor de broncodes GPL, LGPL, MPL en andere opensourcelicenties voor dit product.

Naast de broncodes kunt u ook alle toepasselijke licentietermijnen, garantie-uitsluitingen en auteursrechtvermeldingen downloaden.

Via deze specifieke website kunt u ook de opensourcecode op een CD-ROM aanvragen via e-mail, tegen een vergoeding voor distributiekosten (zoals media-, verzend- en administratiekosten).

Dit aanbod geldt gedurende drie jaar vanaf de datum waarop het product is gekocht.

Gegarandeerd de meest recente kaart

Na aflevering van uw nieuwe auto kunt u 90 dagen lang de cartografie gratis updaten. Na deze periode zijn de updates niet meer gratis.

Als de navigatie wordt gestart, biedt het multimediasysteem u de mogelijkheid om de kaart bij te werken. Deze herinnering verschijnt twee maal per jaar gedurende zeven jaar. Wat kunt u doen:

- Selecteer “Later”: de herinnering verschijnt de volgende keer dat de navigatie wordt geactiveerd.
- Selecteer “Sluit”: de herinnering verschijnt niet meer.
- Selecteer “Meer”: het menu “Kaartupdates” verschijnt.

STORINGEN (1/10)

SYSTEEM		
Beschrijving	Oorzaken	Oplossingen
Er verschijnt geen beeld.	Het scherm staat stand-by.	Controleer of het scherm niet stand-by staat.
	Het systeem bevindt zich in de beveiligingsmodus (Veiligheidsmodus), het: <ul style="list-style-type: none">- gaat niet aan;- is gestopt;- start niet.	De temperatuur in de auto is te laag of te hoog. Er verschijnt een bericht op het scherm: "Systeemtemperatuur is hoog."
		Neem contact op met een erkende dealer als het multimediasysteem niet opnieuw opstart.
	Het contact is uitgezet.	Herstart de auto.
Er is geen enkel geluid hoorbaar.	Het volume staat op minimum of de dempingsfunctie is geactiveerd.	Zet het volume harder of deactiveer de dempingsfunctie.
	De geselecteerde systeembron is niet correct.	Controleer de geselecteerde systeembron en zorg ervoor dat de bron het multimediasysteem is.
Er klinkt geen enkel geluid uit de luidspreker links, rechts, voor of achter.	De parameters van de balance of de fader zijn verkeerd.	Stel de balance of de fader goed af.

STORINGEN (2/10)

SYSTEEM		
Beschrijving	Oorzaken	Oplossingen
De weergegeven tijd is niet correct.	De tijd is ingesteld op "Auto" en het systeem ontvangt geen GPS-signaal meer.	Met "Navigatie": rijd met uw voertuig tot een GPS signaal wordt ontvangen.
		Zonder "Navigatie": zie het gedeelte "Systeeminstellingen" om de tijd aan te passen.
Sommige rubrieken van het menu zijn niet beschikbaar.	Sommige functies zijn niet beschikbaar als de auto in beweging is.	

STORINGEN (3/10)

NAVIGATIE		
Beschrijving	Oorzaken	Oplossingen
Er is geen enkel geluid hoorbaar.	Het volume van het "Nav"-menu is gedempt of minimaal.	Zet het volume ("Opties" in het menu "Nav") harder of schakel de dempingsfunctie uit. Het volume in stand GPS kan tijdens de route-begeleiding geregeld worden.
De positie van de auto op het scherm komt niet overeen met de werkelijkheid.	Slechte plaatsbepaling van de auto door de ontvangst van het GPS.	Verplaats de auto tot u een goede ontvangst van de GPS-signalen heeft.
	De versie van de multimediasysteemkaart is verouderd.	werk de multimediasysteemkaart bij. Raadpleeg voor meer informatie het hoofdstuk "Navigatie-instellingen".
De indicaties op het scherm komen niet overeen met de werkelijkheid.	De versie van het systeem is verouderd.	Schaf de nieuwste versie van het systeem aan. Raadpleeg het hoofdstuk "Systeemupdate" voor meer informatie over.
Sommige rubrieken van het menu zijn niet beschikbaar.	Naargelang het gegeven commando zijn sommige rubrieken niet beschikbaar.	
De gesproken begeleiding is niet beschikbaar.	Het navigatiesysteem houdt geen rekening met de kruising of de stembegeleiding is uitgeschakeld.	Zet het volume harder. Controleer of de gesproken begeleiding geactiveerd is.

STORINGEN (4/10)

NAVIGATIE		
Beschrijving	Oorzaken	Oplossingen
De gesproken begeleiding komt niet overeen met de werkelijkheid.	De gesproken begeleiding kan variëren afhankelijk van de omgeving.	Rijd afhankelijk van de werkelijke omstandigheden.
De voorgestelde route begint of eindigt niet bij de gewenste bestemming.	De bestemming wordt niet herkend door het systeem.	Sla een weg in dichtbij de gewenste bestemming.
		Werk de multimediasysteemkaart bij. Raadpleeg voor meer informatie het hoofdstuk "Navigatie-instellingen".

STORINGEN (5/10)

TELEFOON		
Beschrijving	Oorzaken	Oplossingen
Er is geen geluid en beltoon hoorbaar.	De mobiele telefoon is niet aangesloten of met het systeem verbonden. Het volume staat op minimum of de dempingsfunctie is geactiveerd.	Controleer of de mobiele telefoon is ingeschakeld of met het systeem verbonden. Raadpleeg "Extra audiobronnen" voor meer informatie. Zet het volume van de beltoon harder of deactiveer de dempingsfunctie. Controleer de geselecteerde systeembron en zorg ervoor dat de bron het multimediasysteem is. Raadpleeg "Koppelen/ontkoppelen van een Bluetooth® apparaat" voor meer informatie.
Onmogelijk om een uitgaand gesprek te voeren.	De mobiele telefoon is niet aangesloten of met het systeem verbonden. De telefoon is vergrendeld.	Controleer of de mobiele telefoon is ingeschakeld of met het systeem verbonden. Ontgrendel de telefoon.
	Het multimediasysteem ondervindt een operationeel probleem.	Start het multimediasysteem opnieuw door de aan/uit-knop ingedrukt te houden tot het scherm wordt uitgeschakeld. Zie het hoofdstuk "Aan/uit" voor meer informatie.

STORINGEN (6/10)

TELEFOON		
Beschrijving	Oorzaken	Oplossingen
Mijn contactenlijst wordt niet weergegeven.	Er zijn te veel contacten.	Wacht tot de synchronisatie is voltooid.
	Toegang tot het telefoonboek is niet toegestaan.	Controleer of de toegang tot het telefoonboek is geautoriseerd vanaf het multimediasysteem van de auto. Raadpleeg hoofdstuk "Telefoonboek" voor meer informatie.

STORINGEN (7/10)

MEDIA		
Beschrijving	Oorzaken	Oplossingen
Er is geen enkel geluid hoorbaar.	Het volume staat op minimum of de dempingsfunctie is geactiveerd.	Zet het volume van de beltoon harder of deactiveer de dempingsfunctie.
	De audiobron is niet ingeschakeld of verbonden met het systeem.	Controleer de geselecteerde systeembron en zorg ervoor dat de bron het multimediasysteem is. Raadpleeg voor meer informatie het hoofdstuk "Extra audiobronnen".
Geen enkele externe audiobron (MP3-speler, draagbaar audio-apparaat, USB-station, telefoon, enz.) wordt door het multimediasysteem herkend.	De verbinding met diverse actieve audiobronnen is verbroken.	Start het multimediasysteem opnieuw door de aan/uit-knop ingedrukt te houden tot het scherm wordt uitgeschakeld. Zie het hoofdstuk "Aan/uit" voor meer informatie.

STORINGEN (8/10)

MEDIA		
Beschrijving	Oorzaken	Oplossingen
Android Auto™/CarPlay™ start het multimediasysteem niet.	Android Auto™/CarPlay™ is niet goed ingesteld op uw smartphone.	Bezoek de website van uw smartphonefabrikant voor de technische specificaties.
	Uw smartphone is niet compatibel met de Wi-Fi-verbinding met het multimediasysteem.	
	De USB-kabel is niet geschikt voor gegevensoverdracht.	Gebruik een USB-kabel die door de fabrikant van de telefoon is voorgeschreven voor de goede werking van de applicatie.
	De actieve audiobron wordt niet meer herkend door het multimediasysteem.	Start het multimediasysteem opnieuw door de aan/uit-knop ingedrukt te houden tot het scherm wordt uitgeschakeld. Zie het hoofdstuk "Aan/uit" voor meer informatie.

STORINGEN (9/10)

MEDIA		
Beschrijving	Oorzaken	Oplossingen
Storing in audiobron (stemherkenning niet geactiveerd met SIRI/CarPlay™/Android Auto™, MP3-speler, draagbaar audio-apparaat, telefoon, enz.).	De actieve audiobron wordt niet meer herkend door het mediasysteem.	Start het mediasysteem opnieuw door de aan/uit-knop ingedrukt te houden tot het scherm wordt uitgeschakeld. Zie het hoofdstuk "Aan/uit" voor meer informatie.
	De USB-kabel is niet geschikt voor gegevensoverdracht.	Gebruik een USB-kabel die door de fabrikant van de telefoon is voorgeschreven voor de goede werking van de applicatie.
Android Auto™/CarPlay™ storing.	Telefoonsysteem, Android Auto™, CarPlay™ of applicatie-update die interfereert met de Android Auto™-/CarPlay™-replicatiefunctie.	Downgrade naar de vorige versie of raadpleeg de afstellingen van Android Auto™/CarPlay™ voor uw smartphonemerk.
Storing van geolocatie-apps.	Het netwerk is niet beschikbaar. Geolocatie is niet geactiveerd op uw telefoon.	Zoek een plek met goede ontvangst. Activeer geolocatie op uw telefoon.
Storing in Android Auto™ Wi-Fi.	De smartphone is mogelijk niet compatibel met de Android Auto™ -functie voor draadloze replicatie.	Controleer of de smartphone compatibel is met de Android Auto™-functie voor draadloze replicatie.
Storing in Android Auto™/CarPlay™ Wi-Fi.	De functie "Wi-Fi" is niet geactiveerd op het mediasysteem.	Activeer de "Wi-Fi"-functie via het mediasysteemmenu.

STORINGEN (10/10)

MEDIA		
Beschrijving	Oorzaken	Oplossingen
Storing in Android Auto™/CarPlay™ Wi-Fi.	Het land "Wi-Fi" is niet geconfigureerd op het juiste kanaal van het mediasysteem.	Configureer het land via de "Wi-Fi" -functie in het menu van het mediasysteem.
Storing in Android Auto™/CarPlay™ Wi-Fi. Bericht "Verbindingsfout"	Het bericht "Verbindingsfout" kan op bepaalde smartphones verschijnen wanneer ze zijn uitgeschakeld, verbonden zijn via Wi-Fi of een ingebouwde app gebruiken (radio, navigatie, enz.).	Dit heeft geen ander effect omdat het bericht per ongeluk verschijnt. Geen oplossing (smartphonefout), behalve de smartphone ingeschakeld laten, of in de modus Android Auto™/CarPlay™.
Probleem bij het afspelen van een video.	Het videoformaat is niet leesbaar of compatibel met het mediasysteem van de auto.	Controleer het videoformaat. Raadpleeg het hoofdstuk "Video" voor meer informatie.

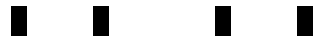

ALFABETISCHE INHOUDSOPGAVE (1/3)

3
3D/2D-modus NL.83

A
aan NL.15 – NL.16
achteruitrijcamera
parameters NL.96
achteruitrijcamera NL.5, NL.60 → NL.62
adres invoeren NL.77
adresboek NL.80, NL.90 – NL.91
afstandseenheid NL.97
Android Auto™, CarPlay™ NL.51 → NL.54
ARTIST NL.27

B
BALANCE NL.29
bandbreedte NL.21 → NL.25
BASS NL.29
bellen NL.39, NL.42
beltoonvolume NL.30
bestemming NL.77 → NL.82, NL.80, NL.87, NL.90 – NL.91
bestemming bevestigen NL.81 – NL.82
bestemmingsmenu NL.77 → NL.82
bijzondere bestemming
adres in favorieten NL.80
Bluetooth verbinding NL.37
Bluetooth® NL.33 → NL.37, NL.42
Bluetooth® mp3-speler
koppelen NL.27
koppeling verbreken NL.27
brandstof besparen NL.65
brandstofverbruik NL.65
Bron
audio NL.12 → NL.14

C
cartografische symbolen NL.74
commando's NL.8 → NL.14, NL.18

D
draadloze lader
laadzone NL.46 – NL.47
draadloze lader NL.46 – NL.47

E
ECO-rijden NL.65
etappe NL.87

F
favoriet nummer
toevoegen NL.82
verwijderen NL.91
frontpanelen en stuurwielbediening NL.8 → NL.14
functies NL.5 → NL.7

G
gedetailleerde route NL.82, NL.85, NL.88
geleiding
activering NL.83
kaart NL.83 → NL.88
met stem NL.12 → NL.14, NL.83 → NL.88
geluidsonderbreking NL.20
gesprek aannemen NL.13, NL.40
gesprek beëindigen NL.13
gesprek ontvangen NL.40
gespreksvolume NL.20
GPS
ontvanger NL.73, NL.94
ontvangst NL.73

H
hoge tonen NL.29 – NL.30
hulpbron NL.26 → NL.28

I
Info 4x4 NL.5, NL.69
instellen NL.88
instellingen
audio NL.29 – NL.30, NL.96

ALFABETISCHE INHOUDSOPGAVE (2/3)

lichtsterkte	NL.96
verdeling van het geluid achter / voor	NL.30
verdeling van het geluid links / rechts	NL.30
instellingen	NL.12 → NL.14, NL.24, NL.93 → NL.97
INSTELLINGEN AUDIO	
geluidsinstellingen	NL.12 → NL.14
instellingen navigatie	
route-instellingen	NL.81 – NL.82
interessante punten	NL.75, NL.77 → NL.82, NL.89

K

kaart	
display	NL.12 → NL.14, NL.74, NL.89
gedigitaliseerde kaart	NL.73
instellingen	NL.89, NL.92
schaal	NL.74

L

lage tonen	NL.30
LIST/LIJST-modus	NL.22

M

MANU/HAND-modus	NL.21
media	NL.12 → NL.14
MEMO-modus	NL.22
MENU	NL.12
mp3	NL.26
Multi-Sense	NL.70 → NL.72
multiview camera	NL.5, NL.63 – NL.64

N

namenlijst	NL.42
numeriek toestenbord	NL.19
nummer invoeren	NL.40
nummer samenstellen	NL.40

O

omweg	NL.87, NL.95
op afstand starten van de motor	NL.5 → NL.7, NL.66 → NL.68
oproep-info	NL.39

NL.116

P

POI	NL.76 → NL.82, NL.89
positie van de auto	NL.74

R

radio	NL.5, NL.12 → NL.14, NL.21 → NL.25
radiostation	NL.21 → NL.25
radiostation opslaan	NL.22
RDS	NL.5

S

scherm	
instellingen	NL.89
menu	NL.7
navigatiescherm	NL.83 → NL.88
stand-by	NL.12, NL.15 – NL.16
weergave van de navigatie	NL.7, NL.83 → NL.88
schermen	
multimediascherm	NL.8 → NL.14
selecteren	
track	NL.28
spraakcommando	NL.43 → NL.45
spraakherkenning	NL.13 – NL.14, NL.43 → NL.45, NL.53
standaardinstellingen	
smartphone-interface	NL.48 → NL.50
storingen	NL.15, NL.104 → NL.113
stuurwielbediening	NL.21
systeem	
update	NL.98 → NL.103

T

taal	
wijzigen	NL.97
talen	NL.97
telefoon	NL.6
telefoon aansluiten	NL.37
telefoon koppelen	NL.33 → NL.36
telefoon loskoppelen	NL.36
tijd	
weergave	NL.97

ALFABETISCHE INHOUDSOPGAVE (3/3)

tijd NL.97

U

uit NL.15 – NL.16

USB

USB-poort NL.73

usb NL.73, NL.98 → NL.103

usb-aansluiting NL.5, NL.12, NL.26 → NL.28, NL.31 – NL.32,
NL.98 → NL.103

usb-stick NL.31 – NL.32, NL.98 → NL.103

V

verbinding met een telefoon verbreken NL.38

verkeersinformatie NL.5 → NL.7, NL.24, NL.82, NL.95

versneld zoeken NL.26

video's NL.31 – NL.32

volume NL.12 → NL.14, NL.20

volume: snelheidsafhankelijk NL.20, NL.29

voorzorgsmaatregelen voor het gebruik NL.3

W

wma NL.26

Y

Yandex.Auto NL.55 → NL.57



Precauzioni d'uso	1.3
Generalità	1.5
Descrizione generale	1.5
Presentazione dei comandi	1.8
Accensione, spegnimento	1.15
Funzionamento e utilizzo	1.17
Volume sonoro	1.20
Multimediale	1.21
Ascoltare la radio	1.21
Sorgenti audio ausiliarie	1.26
Regolare il suono	1.29
Video	1.31
Telefono	1.33
Associare/disassociare un apparecchio Bluetooth®	1.33
Connettere/disconnettere apparecchi Bluetooth®	1.37
Effettuare, ricevere una chiamata	1.39
Rubrica telefonica	1.42
Utilizzare il riconoscimento vocale	1.43
Caricabatteria	1.46
Applicazioni	1.48
Interfaccia smartphone	1.48
Android Auto™, CarPlay™	1.51
Yandex.Auto	1.55
Veicolo	1.58
Parametri veicolo	1.58
Telecamera di retromarcia	1.60
Telecamera multivista	1.63
Guida ecologica	1.65
Avviamento del motore a distanza	1.66
Info su 4x4	1.69

Multi-Sense	1.70
Navigazione	1.73
Il navigatore	1.73
Leggere una mappa	1.74
Inserire una destinazione	1.77
Guida assistita	1.83
Impostazioni della carta	1.89
Gestire i preferiti	1.90
Impostazioni della navigazione	1.92
Regolazioni	1.96
Impostazioni sistema	1.96
Aggiornamento del sistema	1.98
anomalie di funzionamento	1.104

PRECAUZIONI D'USO (1/2)

È tassativo seguire le precauzioni riportate in basso durante l'utilizzo del sistema per motivi di sicurezza o di rischio di danneggiamento dei materiali. Rispettate obbligatoriamente le norme vigenti nel paese in cui vi trovate.



Precauzioni riguardanti la manipolazione del sistema

- Manipolate i comandi (nel frontale o al volante) e consultate le informazioni sullo schermo quando le condizioni del traffico lo permettono.
- Regolate il volume sonoro ad un livello moderato che permetta di ascoltare i rumori circostanti.

Precauzioni riguardanti la navigazione

- L'utilizzo del sistema di navigazione non sostituisce in alcun caso la responsabilità né la vigilanza del conducente durante la guida del veicolo.
- In base alle zone geografiche, la mappa può essere priva di informazioni sulle novità del percorso. Siate vigili. In ogni caso, il codice della strada ed i cartelli stradali hanno sempre priorità rispetto alle indicazioni del sistema di navigazione.

Precauzioni materiali

- Non effettuate alcuna operazione di smontaggio o modifica del sistema per evitare di danneggiare il materiale o il rischio di ustioni.
- In caso di cattivo funzionamento ed in caso di necessità di smontaggio, abbiate cura di rivolgervi al rappresentante del costruttore.
- Non inserite corpi estranei nel lettore.
- Non utilizzate prodotti a base di alcool e/o polverizzazione fluidi sull'area.

Precauzioni riguardanti il telefono

- Alcune leggi regolamentano l'utilizzo del telefono in auto. Esse non autorizzano quindi l'utilizzo del sistema di telefonia viva-voce in qualsiasi situazione di guida: il conducente deve essere padrone del volante;
- Telefonare mentre si è alla guida rappresenta un grosso fattore di distrazione e di rischio, questo per tutte le fasi di utilizzo (composizione numero, telefonata, ricerca di una voce in rubrica, ecc.).

PRECAUZIONI D'USO (2/2)

La descrizione dei modelli, indicati in questo libretto, è stata stabilita a partire dalle caratteristiche tecniche note alla data di redazione del presente documento. **Il libretto di istruzioni raggruppa tutte le funzioni esistenti per i modelli descritti. La loro presenza dipende dal modello della dotazione, dalle opzioni scelte e dal paese di commercializzazione. Allo stesso modo, in questo libretto possono essere descritte funzionalità che verranno rese disponibili nel corso dell'anno. Le schermate presenti sul libretto d'istruzioni sono del tipo non-contrattuali.**

A seconda della marca e del modello del vostro telefono, alcune funzioni potrebbe essere completamente o parzialmente incompatibili con il sistema multimediale del vostro veicolo.

Per maggiori dettagli, rivolgersi alla Rete del marchio.

DESCRIZIONE GENERALE (1/3)

Introduzione

Se il veicolo ne è equipaggiato, il sistema multimediale fornisce le seguenti funzioni:

- radio RDS;
- radio DR;
- gestione delle fonti audio esterne;
- telefono vivavoce;
- riconoscimento vocale;
- sistema di navigazione;
- informazioni sul traffico stradale;
- informazioni sulle zone di vigilanza;
- park Assist (telecamera di retromarcia o telecamera multivista);
- programmazione avviamento del motore a distanza;
- Informazioni sull'inclinazione del veicolo (informazioni su 4x4);
- informazioni sul vostro stile di guida e consigli di guida al fine di ottimizzare il consumo di carburante.

Funzioni autoradio

Il sistema multimediale permette l'ascolto delle emittenti radio FM (modulazione di frequenza), DR (diffusione audio digitale) e AM (modulazione di ampiezza).

Il sistema DR consente la migliore riproduzione del suono e l'accesso alle informazioni testuali sulla programmazione corrente, ecc.

Il sistema RDS permette di visualizzare il nome di alcune stazioni o le informazioni trasmesse dalle stazioni radio FM:

- informazioni sullo stato generale del traffico stradale (TA);
- messaggio(i) di emergenza.

Funzione audio ausiliaria

È possibile ascoltare il lettore audio direttamente sugli altoparlanti del veicolo. Avete più possibilità per collegare il vostro lettore, in base al tipo di apparecchio che possedete:

- USB audio;
- connessione Bluetooth®;
- replica smartphone.

Per maggiori dettagli sull'elenco dei telefoni compatibili, rivolgetevi a un rappresentante del marchio o consultate il sito Internet del costruttore, se disponibile.

DESCRIZIONE GENERALE (2/3)

Funzione telefonia vivavoce

Il sistema di telefonia mani libere Bluetooth® ricopre le seguenti funzioni senza che dobbiate manipolare il vostro telefono:

- effettuare/ricevere/sospendere una chiamata;
- consultare l'elenco dei contatti della rubrica del telefono;
- consultare la cronologia delle chiamate passate dal sistema;
- chiamare i soccorsi.

Compatibilità dei telefoni

Alcuni telefoni non sono compatibili con il sistema mani libere e non permettono di utilizzare tutte le funzioni offerte o non apportano una qualità acustica ottimale.

Per maggiori dettagli sull'elenco dei telefoni compatibili, rivolgetevi a un rappresentante del marchio o consultate il sito Internet del costruttore, se disponibile.

Funzione di avviamento del motore a distanza

Quando disponibile, questa funzione consente anche di programmare l'avviamento del motore a distanza, in modo da riscaldare o areare l'abitacolo fino a 24 ore prima dell'utilizzo del veicolo.

Driving Eco

Il menu «Driving Eco» permette di visualizzare in tempo reale un punteggio globale che riflette il vostro stile di guida.

Funzione sistema di navigazione

Il sistema di navigazione determina automaticamente la posizione geografica del veicolo tramite la ricezione dei segnali GPS.

Esso propone un itinerario fino alla destinazione della vostra scelta grazie alla mappa stradale. Infine, indica il percorso da seguire, passo dopo passo, grazie allo schermo ed ai messaggi vocali.

informazioni sul traffico

Questa funzione vi informa in tempo reale sulle condizioni del traffico.

Avvisi di sicurezza stradale o punti di allerta

Questo servizio consente di ricevere avvisi in tempo reale, come gli avvertimenti per eccesso di velocità o la posizione delle zone di pericolo per la sicurezza stradale.



Il sistema di telefonia vivavoce ha solo lo scopo di facilitare la comunicazione diminuendo i fattori di rischio senza eliminarli del tutto. Rispettate obbligatoriamente le leggi vigenti nel paese in cui vi trovate.

DESCRIZIONE GENERALE (3/3)

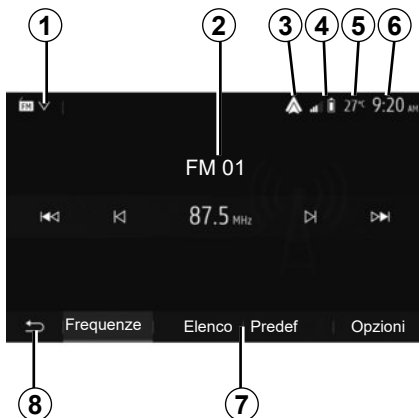

Visualizzazioni

Videata dei menu

1 Zona di selezione della modalità.

Visualizza la modalità selezionata. Toccando la zona di selezione della modalità, compare il menu a discesa.

2 Zona Indice.

Visualizza il contenuto di una voce di menu e le informazioni pertinenti.

3 Collegamento a Android Auto™/Carplay™.

4 Zona informazione telefonia.

Se il sistema Bluetooth® o la replica dello smartphone sono attivi, verranno visualizzati la ricezione del dispositivo connesso e il livello della batteria.



5 Temperatura esterna.

6 Zona ora.

7 Zona Menu:

- visualizza il menu inferiore della modalità;
- visualizza il menu attuale in evidenza.

8 Zona Home o ritorno alla navigazione.

A seconda della modalità in cui vi trovate, questa zona mostra:

- pulsante Home: consente di tornare al menu Home;
- pulsante Precedente: consente di tornare alla schermata precedente;
- pulsante Bandiera: consente di tornare alla schermata di navigazione.

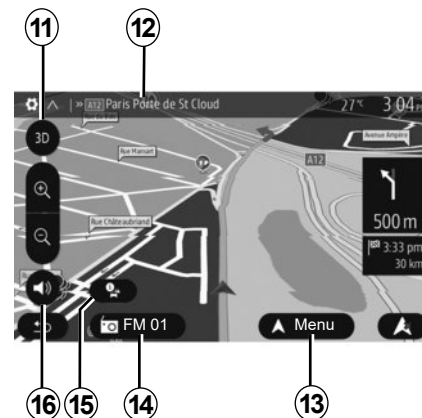

9 Modalità notte.

10 Zona di selezione di avviamento del motore a distanza.

Videata di navigazione

La disponibilità dipende dal veicolo, dal paese e/o dalla normativa in vigore.

11 Modalità mappa (2D/3D e 2D Nord).

12 Nome della prossima via da imboccare secondo il vostro itinerario.

13 Opzioni di impostazione per itinerario e mappa.

14 Informazioni audio attuali.

15 Informazioni sul traffico.

16 Navigazione assistita ON/OFF.

PRESENTAZIONE DEI COMANDI (1/7)

Frontalini del sistema

Le selezioni delle videate vengono effettuate tramite una pressione sulla parte desiderata dello schermo.
La disponibilità della schermata di navigazione dipende dal veicolo, dal paese e/o dalla legislazione in vigore.

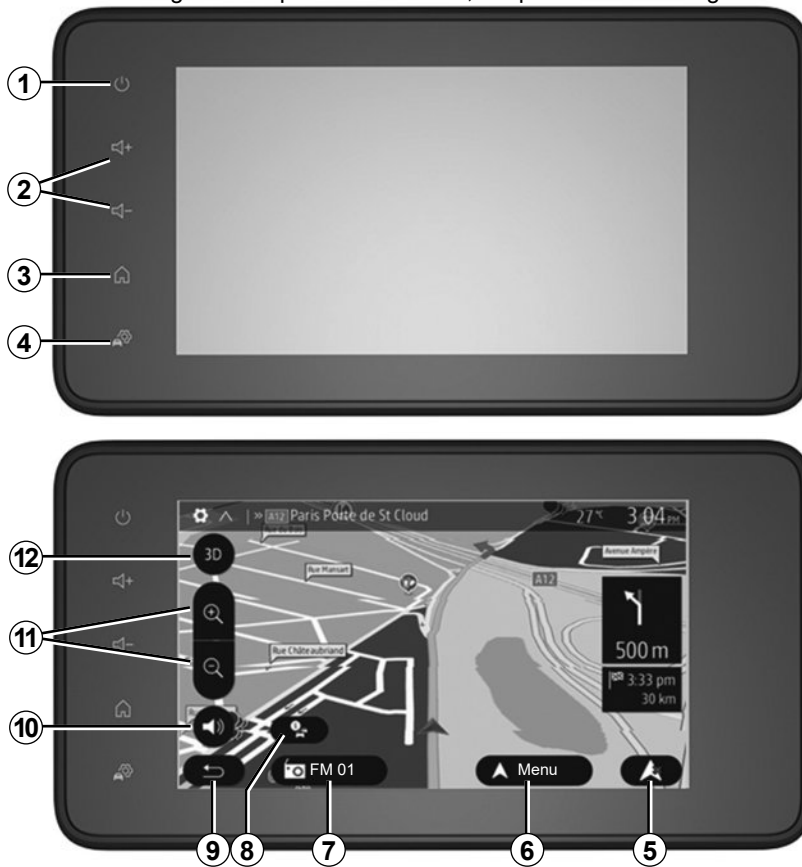

PRESENTAZIONE DEI COMANDI (2/7)

Comandi al volante

La disponibilità dipende dal veicolo

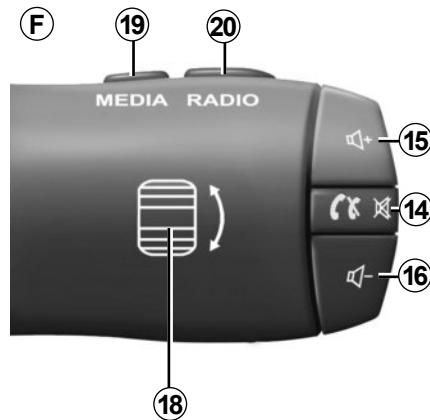
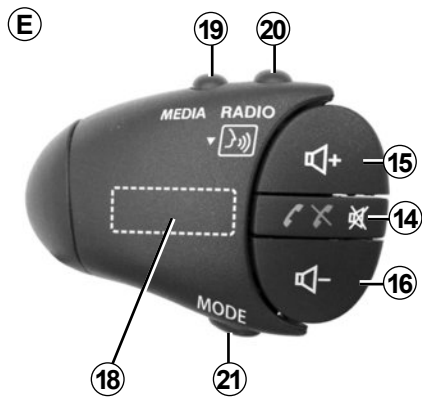
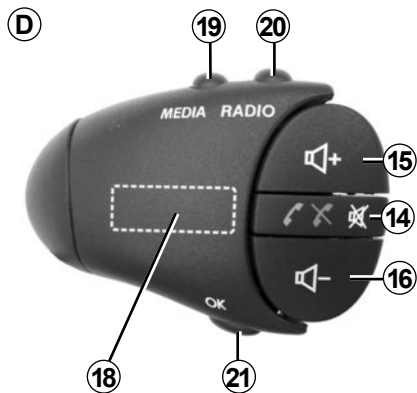
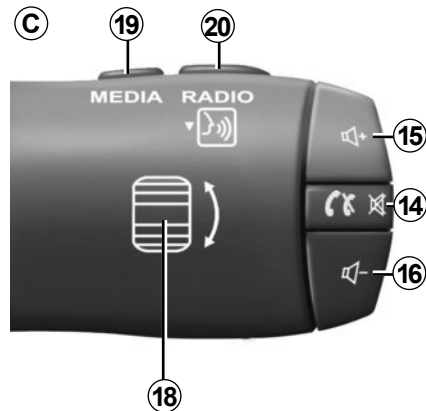
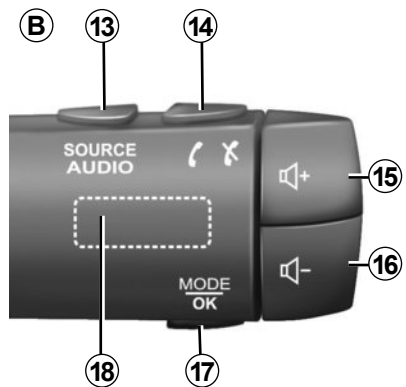
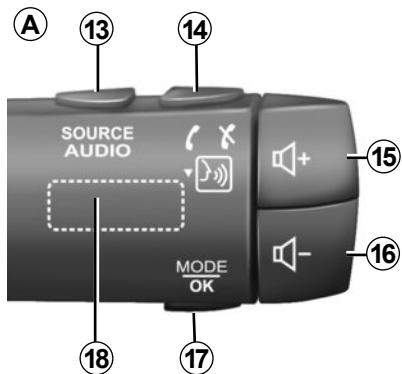

PRESENTAZIONE DEI COMANDI (3/7)

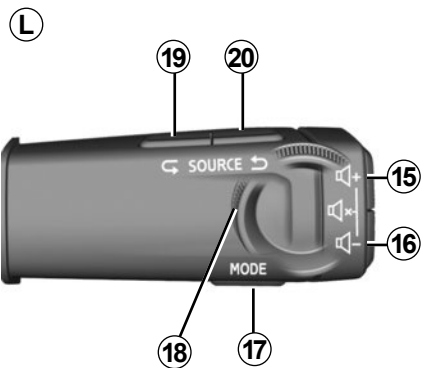
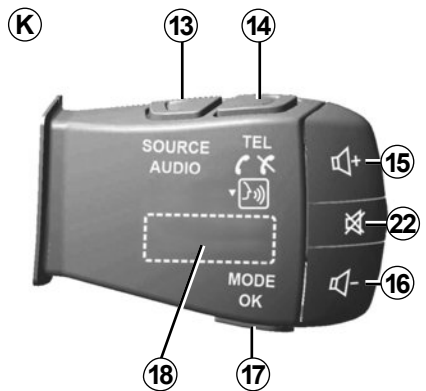
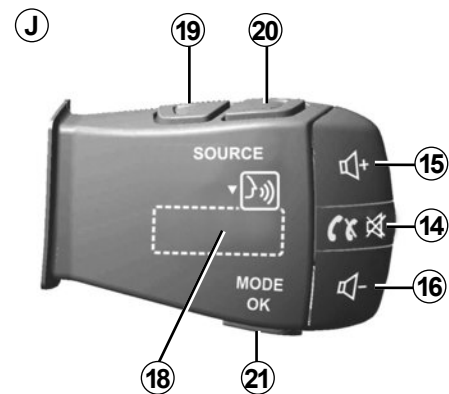
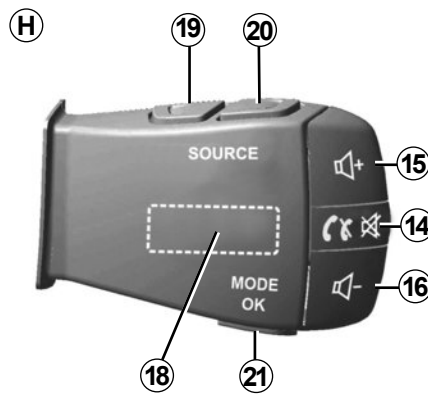
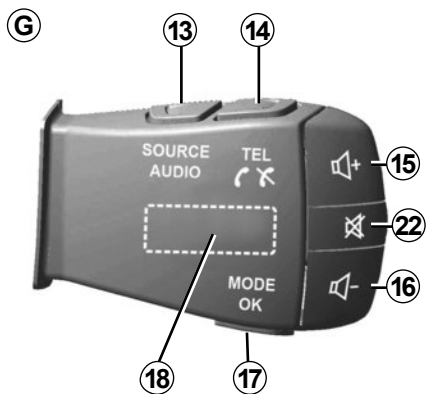

PRESENTAZIONE DEI COMANDI (4/7)

Comandi al volante

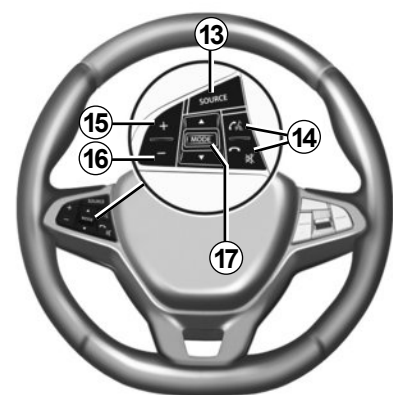
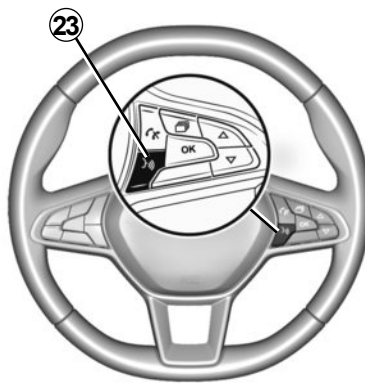
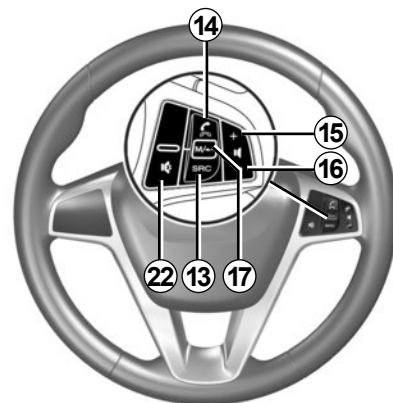
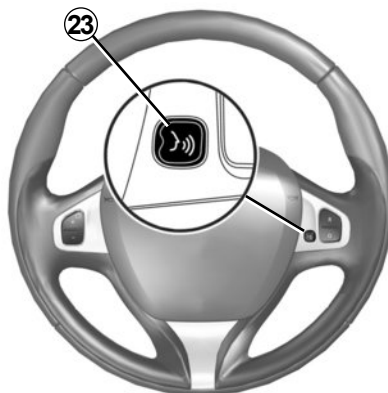
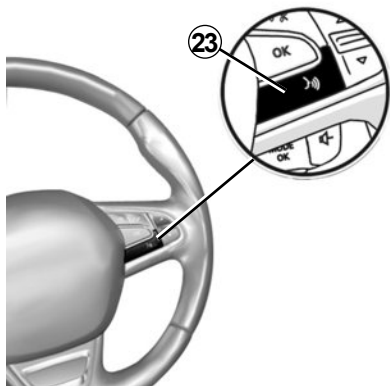

PRESENTAZIONE DEI COMANDI (5/7)

	Funzione
1	Toccare: schermata di stand-by ON / OFF. Tenere premuto (> 10 secondi) se il sistema non risponde più o in caso di chiusura a effetto globale: ciò consente di riavviare il sistema multimediale.
2, 15, 16	Regolare il volume.
3	Accedere al menu «Home».
	Telefono o sorgenti ausiliarie: uscire dalla finestra corrente per tornare allo schermo di navigazione (corrente) o alla schermata precedente.
4	Accedere al menu «Impostazioni veicolo».
5	Elimina l'itinerario corrente.
6	Accedere al menu «Navigazione».
7	Accedere alla funzione multimediale attualmente in riproduzione (FM/AM/DR/USB/Bluetooth®).
8	Informazioni sul traffico in corso (TMC).
9	Torna alla schermata/menu precedente.
10	Attivare/disattivare la navigazione assistita vocale.
11	Cambiare lo zoom di visualizzazione della mappa.
12	Cambiare la modalità di visualizzazione della mappa (2D/3D/2D Nord).

PRESENTAZIONE DEI COMANDI (6/7)

	Funzione
13	Scegliere la sorgente audio (FM/AM/DR/USB/Bluetooth®).
14	Alla ricezione di una chiamata: – Pressione breve: risposta alla chiamata; – Pressione prolungata: rifiuto della chiamata. Breve pressione durante una chiamata: per terminare la chiamata. Durante l'ascolto di una sorgente audio: attivare/disattivare l'audio (solo per i comandi C, D, E, F, H e J). Pressione breve: per accedere al menu «Tel» (soltanto per i comandi B e G). Tocco: attivare/disattivare il riconoscimento vocale del telefono (solo per i comandi A e K).
15	Aumentare il volume della sorgente audio che si sta ascoltando.
16	Diminuire il volume della sorgente audio che si sta ascoltando.
15+16	Attivare/disattivare l'audio (solo per i comandi A, B e L).
17, 21	Radio: modificare la modalità della stazione radio («Frequenza», «Elenco», «Predef»); USB/sorgente multimediale lettore audio digitale portatile: modifica la modalità di riproduzione per la funzione multimediale attualmente in riproduzione («Principale» o «Elenco»).
18	Rotellina posteriore: – Radio: per cambiare la modalità radio (Frequenza/Elenco/Preselezione); – Multimediale: traccia precedente/successiva. Toccare: per confermare un'azione (soltanto per il comando C).
19	Andare alla sorgente audio precedente (FM/AM/DR/USB/Bluetooth®).

PRESENTAZIONE DEI COMANDI (7/7)

	Funzione
20	Premere brevemente per passare alla sorgente audio successiva (FM/AM/DR/USB/Bluetooth®). Pressione prolungata: attivare/disattivare il riconoscimento vocale dello smartphone (solo per il comando C , E e J).
22	Interrompere/reinserire il suono della radio. Mettere in pausa/in modalità lettura la traccia audio. Interrompere il sintetizzatore vocale, riconoscimento vocale.
23	Attivare/disattivare il riconoscimento vocale sul vostro smartphone, se collegato al sistema multimediale.

ACCENSIONE, SPEGNIMENTO (1/2)

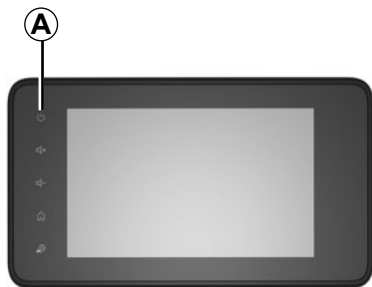

Accensione

Il sistema multimediale si accende automaticamente all'avvio del veicolo. Negli altri casi, premete il tasto **A** per accendere il sistema multimediale.

Con il contatto disinserito potete utilizzare il sistema per venti minuti. Premere il tasto **A** per prolungare l'utilizzo del sistema multimediale di altri venti minuti circa.

Spegnimento

Il sistema multimediale potrebbe richiedere alcuni minuti per aggiornarsi e spegnersi dopo lo spegnimento del motore a seconda delle applicazioni in esecuzione.

Tenere premuto il tasto **A** (finché non viene visualizzato uno schermo nero) per riavviare il sistema multimediale.

Per motivi di sicurezza, se la temperatura è troppo bassa o troppo alta all'interno del veicolo, il sistema multimediale non si avvia o si spegnerà automaticamente. Attendere alcuni secondi affinché la temperatura torni a un livello più adatto per il corretto funzionamento del sistema multimediale.

ACCENSIONE, SPEGNIMENTO (2/2)

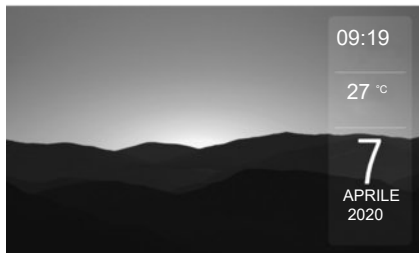

Videata di stand-by

La modalità videata di stand-by permette di spegnere la videata di visualizzazione.

In questa modalità, la radio o il sistema di navigazione assistita non funzionano.

A seconda del veicolo, la schermata di standby visualizza l'ora e la temperatura esterna.

Premete brevemente il tasto **A** per attivare/disattivare la videata di stand-by.

B

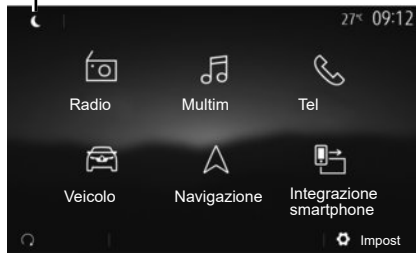

Modalità notte

La modalità notte disattiva la retroilluminazione dello schermo.

Per accedere alla modalità notte, premere **B** dalla schermata iniziale.

C



In questa modalità, sullo schermo viene visualizzata la sorgente multimediale o la stazione radio attualmente in riproduzione **C**.

Premere la schermata per uscire dalla modalità notte.

FUNZIONAMENTO E UTILIZZO (1/3)

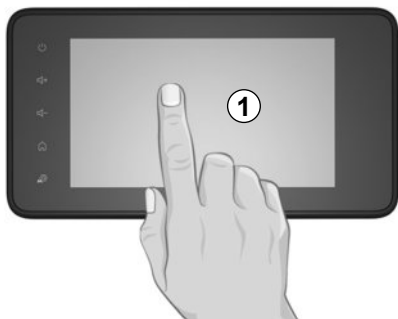

Frontale multimediale 1

Pressione breve:

- selezione dell'opzione;
- esecuzione dell'opzione (videata di lettura multimediale).

Dal menu «Multim» > «Lettore», una pressione sul pulsante di avanzamento permette di passare al titolo seguente.

Pressione prolungata:

- memorizzazione di un elemento (per esempio, una stazione radio).

Dal menu «Radio» > «Predef», premete senza rilasciare il numero preimpostato per memorizzare la stazione radio attualmente in ascolto.

- Scorrimento rapido.

Con una pressione prolungata sul pulsante di scorrimento verso il basso si attiva uno scorrimento accelerato (a pagine).

- Avanzamento/ritorno rapido (videata di lettura multimediale).

Dal menu «Multim» > «Lettore», premete senza rilasciare il pulsante «Avanzamento/ritorno rapido» per eseguire l'avanzamento/ritorno rapido della traccia in ascolto.

FUNZIONAMENTO E UTILIZZO (2/3)

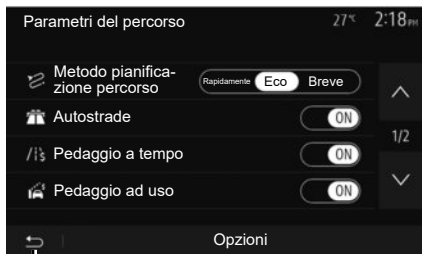

2

Ritorno al menu «Home»

Il sistema torna direttamente al menu «Home» se si preme senza rilasciare **2** o se si preme brevemente **3** indipendentemente dalla posizione in cui ci si trova all'interno del sistema.



3

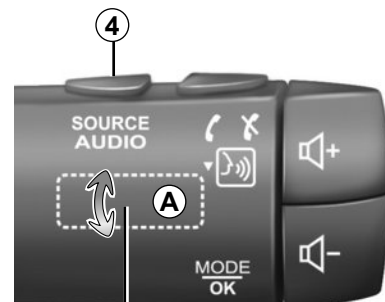

6

5

Audio: utilizzare i comandi al volante

La disponibilità dipende dal veicolo

Premete il tasto **5** per cambiare modalità di ricerca della stazione radio.

Ruotate la rotellina zigrinata **6** per cambiare emittente (movimento **A**).

Premete **4** per cambiare sorgente (USB, AM, FM, DR e Bluetooth®).

FUNZIONAMENTO E UTILIZZO (3/3)

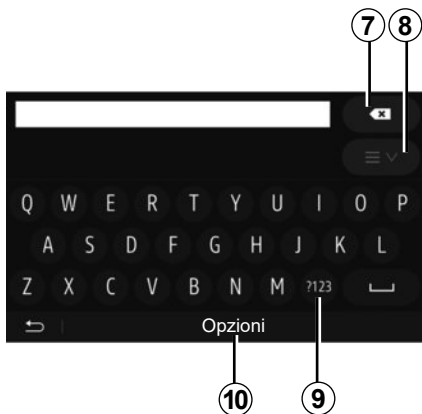

Premere **9** per utilizzare cifre o simboli.

Premete **10** per cambiare la configurazione del tastierino.

Utilizzare un tastierino alfabetico

Per inserire una voce con l'ausilio di un tastierino alfabetico, selezionate ciascuna lettera sul tastierino.

Durante l'inserimento di ciascuna lettera, il sistema elimina l'evidenziazione di alcune lettere per facilitare l'operazione.

Premete **7** per cancellare l'ultimo carattere inserito.

Premete **8** per visualizzare l'elenco dei risultati. Se necessario, premere nuovamente **8** per tornare alla tastiera alfabetica.

VOLUME

Volume

Regolate il volume sonoro ascoltando vari messaggi, sorgenti, suonerie e telefonate:

- ruotando o premendo il pulsante **1** sul frontalino del sistema multimediale;
- premendo il comando **13** o **14** sul comando al volante.

Per regolare questa funzione, consultate il paragrafo “Preferenze audio” del capitolo “Regolare il suono”.

La sorgente radio ascoltata si interrompe alla ricezione di informazioni stradali “TA”, bollettini di informazioni o di un messaggio di avvertenza.

Nota: il volume impostato durante la riproduzione non viene memorizzato per il successivo riavvio del sistema.



Regolate il volume sonoro a un livello moderato che permetta di ascoltare i rumori circostanti.

Adattamento automatico del volume in funzione della velocità

Quando questa funzione è attivata, il volume audio e navigazione varia in base alla velocità del veicolo.

Per attivare e regolare questa funzione, consultate il paragrafo «Adattamento del volume in funzione della velocità» del capitolo «Regolare il suono».

Interruzione del suono

Per disinserire l'audio:

- comando volante: premere brevemente il pulsante **21**;
- oppure
- pannello multimediale: premere il pulsante **3B**;
- oppure
- comandi piantone dello sterzo **C, D, E, F, H** e **J**: premere il pulsante **12**;
- oppure
- comandi piantone dello sterzo **A, B** e **K**: premere i pulsanti **13** e **14** contemporaneamente.

L'icona “MUTE” viene visualizzata nella parte superiore dello schermo.

Per continuare l'ascolto della sorgente audio attuale:

- comando volante: premere brevemente il pulsante **21**;
- oppure
- pannello multimediale: premere il pulsante **3B** oppure
- comandi piantone dello sterzo **C, D, E, F, H** e **J**: premere il pulsante **12**;
- oppure
- comandi piantone dello sterzo **A, B** e **K**: premere i pulsanti **13** e **14** contemporaneamente.

Questa funzione si disattiva automaticamente quando si agisce sul volume e durante la trasmissione di un bollettino (traffico, notizie, informazioni di emergenza, ecc.).

ASCOLTARE LA RADIO (1/5)

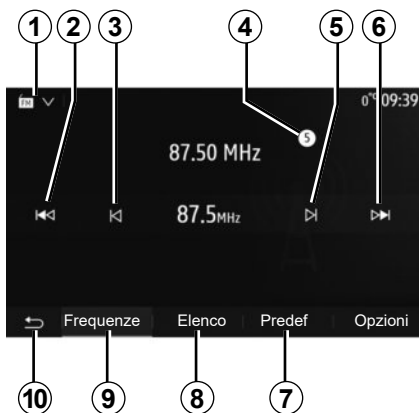

Scegliere una gamma delle onde

Per scegliere una gamma di onde

- premete **1**;
- Selezionare la banda «FM», «AM» o «DR» (autoradio digitale, sui veicoli equipaggiati) premendo la banda desiderata.

Selezionare una stazione radio «FM», «AM» o «DR».

Esistono più modi per selezionare una stazione radio.

Dopo aver selezionato la lunghezza d'onda, selezionare la modalità premendo le schede **7**, **8** o **9**.

Sono disponibili diversi metodi di ricerca:

- Modalità «Frequenza» (scheda **9**);
- Modalità «Elenco» (scheda **8**);
- Modalità «Predef» (scheda **7**).

È possibile modificare queste modalità utilizzando il comando in prossimità del volante.

Nota: il **4** riferimento indica la posizione sull'elenco memorizzato della stazione radio attualmente in ascolto.

Modalità «Frequenza»

Questa modalità ti consente di cercare manualmente o automaticamente le stazioni radio scansionando la gamma di frequenza selezionata. Selezionare la modalità «Frequenza» premendo **9**.

Per cambiare la gamma di frequenza:

- in modalità manuale spostate in avanti o indietro la frequenza con incrementi premendo consecutivamente **3** o **5**;
- in modalità automatica (ricerca) spostate in avanti o indietro la frequenza fino alla prossima stazione premendo **2** o **6**.

Se necessario, ripetete l'operazione a ogni arresto della ricerca.

È inoltre possibile agire sulla rotella zigrinata sul sistema di comando al volante per passare alla stazione successiva.

Nota: per tornare alla videata iniziale, premete il tasto **10**.

ASCOLTARE LA RADIO (2/5)

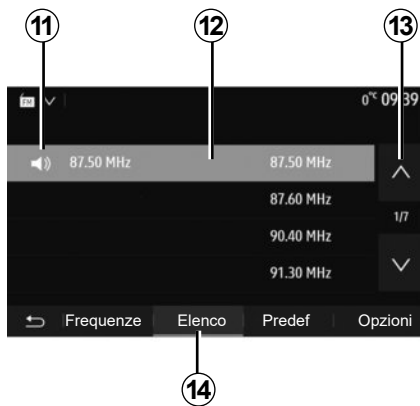

Modalità «Elenco»

Selezionate la modalità «Elenco» premendo **14**.

Questa modalità di funzionamento consente di trovare facilmente una stazione in base al nome da un elenco alfabetico (solo su «FM» e «DR»).

Selezionate la stazione desiderata premendo sulla zona **12**.

Premete **13** per far scorrere tutte le stazioni.

Nota: il simbolo **11** indica la stazione che si sta ascoltando.

I nomi delle stazioni radio la cui frequenza non utilizza il sistema RDS non compaiono sulla videata. Solo la loro frequenza è indicata e classificata a fine lista.



Aggiornamento dell'elenco

Da «Elenco», premere **15** per aggiornare l'elenco delle stazioni radio disponibili.

Il simbolo **15** appare nella prima pagina nella modalità «Elenco».

Nota: aggiornate preferibilmente l'elenco «DR» al primo avviamento del sistema.

ASCOLTARE LA RADIO (3/5)

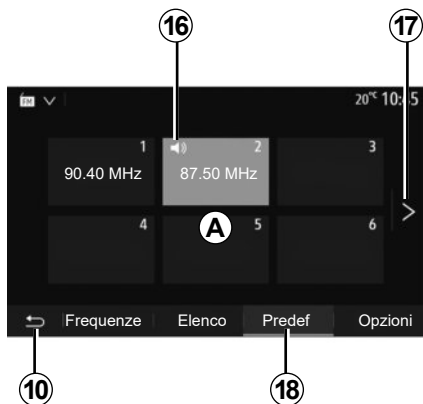

Modalità «Predef»

Selezionate la modalità “Predef” premendo **18**.

Questa modalità vi permette di richiamare le stazioni memorizzate in precedenza (consultate il paragrafo «Memorizzare una stazione» di questo capitolo).

Premete uno dei tasti della zona **A** per scegliere le stazioni memorizzate.

Nota: per tornare alla videata iniziale, premete il tasto **10**.

Memorizzare una stazione

Selezionate una emittente radio utilizzando uno dei modi descritti precedentemente. Premete a lungo uno dei 6 tasti della zona **A**.

È possibile memorizzare fino a dodici stazioni per gamma d'onda. Se si cambia la regione tramite la funzione «RDS», le stazioni memorizzate non vengono aggiornate automaticamente. È necessario memorizzare nuovamente la stazione attualmente in riproduzione.

Nota: il simbolo **16** indica la stazione che si sta ascoltando.

Per passare alla pagina seguente, premete il tasto **17**.

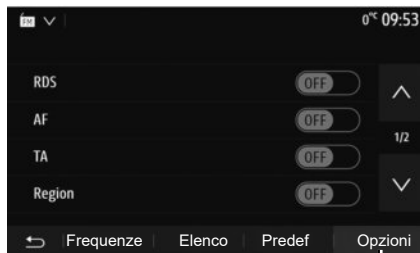

Impostazioni della radio

Visualizzate il menu delle impostazioni audio premendo **19**. È possibile attivare o disattivare le funzioni premendo «ON» o «OFF» (il menu di configurazione cambia in base alla banda).

Sono disponibili le seguenti funzioni:

- «RDS»;
- «AF»;
- «TA» (info traffico);
- «Area»;
- «NOTIZIE»;
- «AM»;
- «DLS»;
- «Avviso»;
- «Agg. elenco».

«RDS»

La funzione «RDS» riceve le informazioni trasmesse dalla stazione radio attualmente in riproduzione.

Il sistema potrebbe visualizzare il nome della stazione radio e dei messaggi di testo, nonché ricevere avvisi sul traffico o altre informazioni.

Quando la funzione «RDS» è attivata, la risintonizzazione delle frequenze (AF) si attiva automaticamente.

Le informazioni sul traffico vengono generalmente trasmesse tramite «RDS».

Nota: non tutte le stazioni radio permettono questa funzione di mantenimento.

Cattive condizioni di ricezione possono a volte provocare dei cambiamenti di frequenza intempestivi e spiacevoli. In questo caso disattivate la funzione di mantenimento automatico dei cambiamenti di frequenza.

«AF» (a seconda del paese)

La frequenza di una stazione FM cambia in base all'area geografica. Alcune stazioni utilizzano il sistema RDS, principalmente per la risintonizzazione automatica della frequenza AF durante i viaggi in auto.

«TA» (info traffico)

Quando questa funzione è attivata, il sistema multimediale ricerca e riproduce automaticamente informazioni stradali non appena vengono trasmesse da alcune stazioni radio «FM» e «DR».

Nota: la trasmissione automatica delle informazioni sul traffico è disattivata quando il sistema audio è impostato sulla gamma di onde «AM».

Selezionare una stazione radio che trasmette informazioni sul traffico. Se si sta ascoltando musica da un'altra sorgente (unità flash USB, Bluetooth® ecc.), il sistema passa automaticamente alla radio se riceve un annuncio sul traffico.

Le informazioni stradali sono trasmesse automaticamente e con priorità indipendentemente dalla sorgente ascoltata.

Selezionare «ON» per attivare questa funzione o «OFF» per disattivarla.

ASCOLTARE LA RADIO (5/5)

“Regione”

Questa impostazione consente la ricezione di programmi regionali specifici. Disattiva temporaneamente la risintonizzazione automatica delle frequenze (AF) su una radio che utilizza frequenze regionali.

L'ascoltatore può continuare ad ascoltare il programma desiderato anche se riceve un segnale più debole.

Particolarità:

- l'impostazione «Area» si applica solo alla stazione radio attualmente in riproduzione;
- alcune radio trasmettono su frequenze regionali. In tal caso:
 - con “Area” attivato: il sistema non passerà al trasmettitore per la nuova zona, ma passerà normalmente tra i trasmettitori della zona iniziale;
 - Con «Regione» disattivato: il sistema passerà al trasmettitore per la nuova area, anche se il programma di trasmissione è diverso.

«NOTIZIE»

Quando è attivata, questa funzione permette di ascoltare automaticamente i bollettini di informazioni non appena vengono trasmessi da alcune stazioni radio «FM» o «DR».

Se selezionate successivamente altre sorgenti, la diffusione del tipo di programma scelto interromperà la lettura delle altre sorgenti.

Selezionare «ON» per attivare questa funzione o «OFF» per disattivarla.

«AM»

Potete attivare o disattivare la lunghezza di onde «AM».

Selezionare «ON» per attivare questa funzione o «OFF» per disattivarla.

«DLS»

La disponibilità dipende dal veicolo e dal paese. Solo in «DR».

Alcune emittenti radio trasmettono informazioni testuali relative al programma che si sta ascoltando (ad esempio, il titolo della canzone).



“Agg. elenco”

Per aggiornare l'elenco delle stazioni radio e ottenere le più recenti, premete «Avvia».

Nota: aggiornate preferibilmente l'elenco «DR» al primo avviamento del sistema.

SORGENTI AUDIO AUSILIARIE (1/3)

Il vostro sistema dispone di due tipi di ingressi ausiliari:

- con collegamento per la connessione di una sorgente audio esterna (lettore MP3, lettore audio, chiave USB, telefono...);
- con Bluetooth® (lettore audio Bluetooth®, telefono Bluetooth®).

Per conoscere la posizione di ingresso, consultate il capitolo «Presentazione dei comandi».

Principi di funzionamento e collegamento

Collegare il lettore audio digitale portatile alla porta USB. Una volta collegato, il sistema rileva automaticamente la sorgente esterna.

Nota: l'unità USB utilizzata deve essere formattata con formato FAT32 o NTFS e avere una capacità massima di 32GB. Alcuni formati potrebbero non essere compatibili con il sistema.

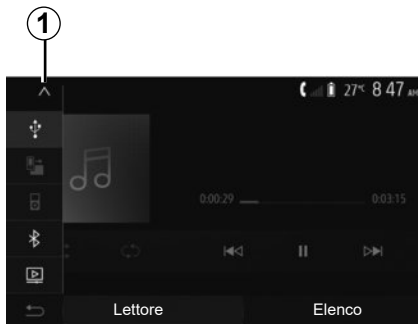

Selezionare una sorgente ausiliaria

Per selezionare una sorgente di ingresso, premete **1**.

Un elenco delle sorgenti di ingresso disponibili viene visualizzato istantaneamente:

- USB: chiavetta USB, lettore MP3, telefono, ecc.;
- dispositivi audio;
- BT: apparecchi Bluetooth®;

- Video: flash drive USB (file MP4, 3GP, AVI, MPG e MPEG).

Nota: per riprodurre i file video utilizzando un'unità USB è necessario che siano soddisfatte le seguenti condizioni:

- formato di visualizzazione video limitato a una definizione massima di 800 x 480;
- frequenza dei fotogrammi limitata ad un massimo di 30 fotogrammi al secondo.

In modalità di navigazione o durante l'ascolto della radio, selezionate la sorgente audio ausiliaria premendo il tasto «Home» quindi «Multim».

Il sistema riprende l'ultima traccia audio ascoltata.



Manipolate il lettore audio quando le condizioni del traffico lo permettono.

Riponete in sede il lettore audio durante la guida (rischio di proiezione in caso di frenata brusca).

SORGENTI AUDIO AUSILIARIE (2/3)

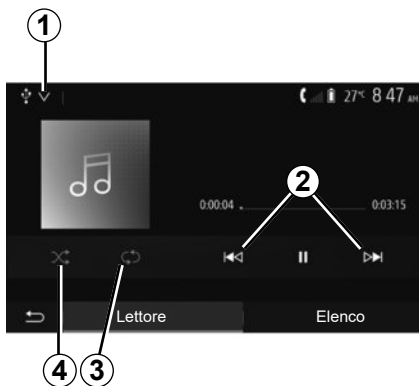

Formati audio

Il sistema multimediale riconosce solo i formati MP3, WMA e FLAC.

Letture rapida

Mantenete premuto **2** per l'avanzamento o il ritorno rapido. La lettura riprende quando si rilascia il tasto.

Ripetere

Questa funzione permette di ripetere una o tutte le tracce audio. Premere **3** una o più volte per ripetere i brani.

Letture random

Questa funzione permette di leggere tutti i brani in modalità casuale. Premere **4** per riprodurre i brani in ordine casuale.

Ingresso ausiliario: porta USB, Bluetooth®

Connessione: USB e lettore audio digitale portatile

Collegate la presa del lettore audio digitale portatile alla presa d'ingresso USB del modulo.

Una volta collegata la presa USB del lettore audio digitale portatile, viene visualizzato il menu «USB». È possibile che venga visualizzato il modello o il menu del lettore audio digitale portatile.

Nota: potrebbe non essere possibile collegare alcuni tipi di lettori audio digitali portatili.

Utilizzo

Selezionate il lettore audio digitale portatile nell'elenco a discesa **1** sullo schermo del sistema multimediale, quindi premete l'elenco di riproduzione o la traccia audio desiderata.

Una volta connesso, su alcuni modelli non sarete più in grado di controllare direttamente il vostro lettore audio digitale portatile. Utilizzate i pulsanti sul pannello anteriore del sistema multimediale per selezionare i file audio.

Ricarica con la porta USB

Una volta inserito il connettore USB del lettore digitale portatile nella presa USB di sistema, potete caricare o mantenere la carica della batteria durante l'utilizzo.

Nota: certi apparecchi non consentono di ricaricare o mantenere carica la batteria quando sono collegati alla porta USB del sistema multimediale.

Per il corretto funzionamento dell'applicazione è consigliato l'uso di cavi USB consigliati dal produttore del telefono.

SORGENTI AUDIO AUSILIARIE (3/3)

Connessione: Bluetooth®

Consultate il capitolo «Connettere/disconnettere dispositivi Bluetooth®». Una volta collegato il Bluetooth®, viene visualizzato il menu «BT».

Utilizzo

Selezionate «BT» nell'elenco a discesa **1**, quindi premete l'elenco di riproduzione o la traccia audio desiderata sullo schermo del sistema multimediale.

Tutte le tracce audio del vostro apparecchio Bluetooth® possono essere selezionate direttamente sullo schermo del sistema multimediale.

Nota: una volta collegato, non avete più la possibilità di comandare direttamente il lettore audio digitale. Dovete utilizzare i tasti del frontalino del vostro sistema.

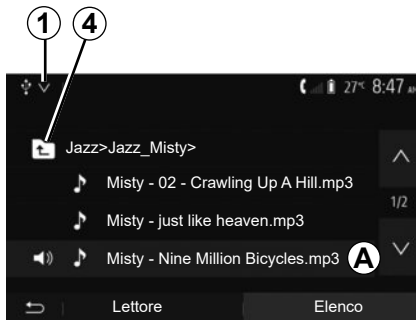

Selezionare una traccia

Per selezionare una traccia audio in una cartella, premete «Elenco» e poi selezionate una traccia **A** in questo elenco.

Per tornare al livello precedente nella struttura ad albero di una cartella, premete **4**.

Come impostazione standard, gli album sono classificati in ordine alfabetico.

A seconda del tipo di lettore digitale, potete affinare la vostra selezione per cartelle e file.

Nota: si consiglia di utilizzare una connessione USB per facilitare la ricerca di musica.

REGOLARE IL SUONO (1/2)



Dal menu principale, premere «Impost» per visualizzare il menu delle impostazioni. Premete **2** per accedere ai parametri di gestione del suono.

Potete uscire dal menu delle impostazioni e tornare alla Home premendo **3**.

Adattamento automatico del volume in funzione della velocità («Vol/Velocità»)

Quando la velocità del veicolo supera i 40 km/h circa, il livello del volume aumenta rispetto al livello del volume originale.

Regolare il rapporto volume/velocità premendo «+» o «-» nell'area **1**.

È possibile disattivare questa funzione premendo «-» fino a visualizzare «Off».

«Sonorità»

Premere «On» o «Off» per attivare/disattivare la funzione di sonorità (Loudness), che consente di accentuare i bassi e gli acuti.

REGOLARE IL SUONO (2/2)

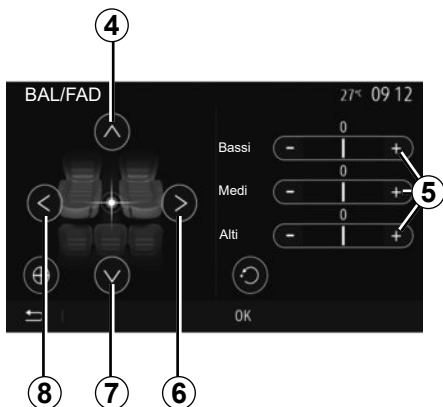

Ripartizione del suono lato sinistro/destro e anteriore/posteriore

Premete **6** o **8** per regolare il bilanciamento del suono sinistro/destro.
Premete **4** o **7** per regolare il bilanciamento del suono anteriore/posteriore.
Dopo avere impostato il bilanciamento, premete «OK» per confermare.

Bassi, intermedi, acuti

Premere le aree **5** «+» o «-» per regolare i suoni bassi, medi e acuti.
Dopo avere effettuato la regolazione, premete «OK» per confermare.



Preferenze audio

Visualizzate il menu delle preferenze audio premendo **9**.

Potete regolare il volume di ogni suono in maniera indipendente:

- «Audio»;
- «TA»;
- «Nav»;
- «Tel»;
- «Suon.» (del telefono);
- «VR».

Per effettuare questa operazione, premete «+» o «-».



Premete **10** per passare alla pagina successiva.

Premete **11** per reinizializzare tutte le preferenze audio.

Premete **12** per tornare alla videata precedente.

VIDEO (1/2)



Video

A seconda del paese e/o delle normative in vigore, il sistema potrebbe essere in grado di riprodurre file video memorizzati sull'unità flash USB.

Inserite la vostra chiavetta USB nel sistema multimediale. Dal menu «Multimedia» premere **1** e selezionare la modalità «Video» **2**.

Nota:

- alcuni formati video potrebbero non essere compatibili con il sistema;
- la chiavetta USB deve essere formattata FAT32 o NTFS e avere una capacità minima di 8GB e una capacità massima di 32GB;

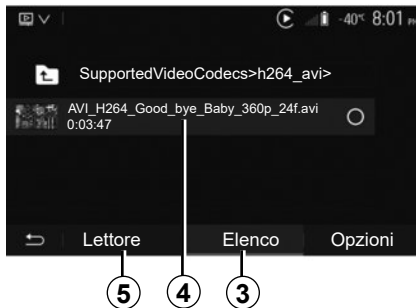

- le sorgenti di ingresso sopra descritte possono variare.

Modalità «Elenco»

Premere la scheda «Elenco» **3** per visualizzare i video disponibili. Selezionate il video da visualizzare premendo sulla zona **4**. Il video selezionato viene riprodotto automaticamente.

Modalità «Lettore»

Premere la scheda «Lettore» **5** per visualizzare il video selezionato.

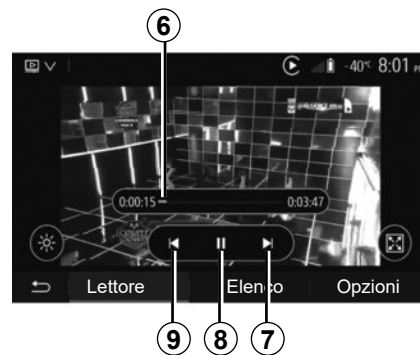

Durante la lettura di un video, potete:

- premere **9** per riavviare il video dall'inizio, premere nuovamente **9** per accedere al video precedente;
- mettere in pausa premendo **8**;
- accedere al video successivo premendo **7**;
- utilizzare la barra di scorrimento **6** per spostarsi su e giù in modo rapido;

La lettura dei video è possibile esclusivamente con il veicolo fermo.

VIDEO (2/2)

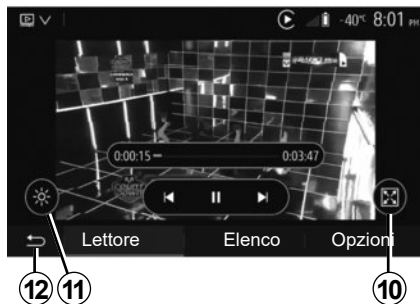

- visualizzare il video a schermo intero premendo **10**;
- regolare la luminosità dello schermo premendo **11**. Una barra di controllo compare per consentirvi di effettuare la regolazione. Toccate lo schermo al di fuori di questa barra per farla sparire e continuare la riproduzione del video;
- tornate al menu precedente premendo **12**.

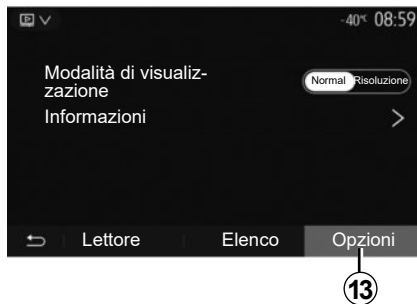

Modalità «Opzioni»

Premere la scheda «Opzioni» **13** per:

- accedere alle impostazioni di riproduzione;
- visualizzare informazioni dettagliate sul video (titolo, genere, data, ecc.)

ASSOCIARE, DISASSOCIARE APPARECCHI BLUETOOTH® (1/4)

Abbinamento di un altro telefono Bluetooth®

Per utilizzare il sistema vivavoce, dovete associare un cellulare Bluetooth® al veicolo al suo primo utilizzo.

L'abbinamento consente al sistema di riconoscere e memorizzare un telefono Bluetooth®. Possono essere abbinati cinque smartphone, ma solo uno alla volta può essere connesso al sistema mani libere.

L'abbinamento viene eseguito direttamente attraverso il sistema multimediale o il telefono.

Assicurarsi che il sistema e lo smartphone siano accesi e la funzione Bluetooth® dello smartphone sia attivata, visibile ed identificabile su altri dispositivi (per maggiori informazioni vedere le istruzioni del telefono).

A seconda del marchio e del modello del telefono, la funzione viva voce può essere parzialmente o totalmente incompatibile con il sistema del veicolo.

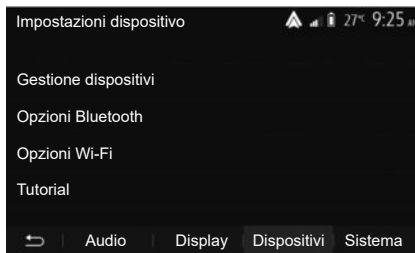

Associare un telefono Bluetooth® dal sistema multimediale

- Attivate la connessione Bluetooth® del vostro telefono;
- premere «Impost» > «Dispositivi» > «Gestione dispositivi» > «Aggiungi» **1** > «OK» > «Cerca dispositivo»;
- assicuratevi che il telefono sia attivo e visibile sul link Bluetooth®;
- selezionate il vostro telefono dall'elenco delle periferiche rilevate dal sistema;
- Un messaggio viene visualizzato sullo schermo del telefono.

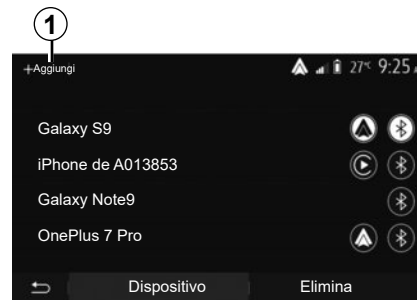

Per visualizzare l'elenco dei telefoni compatibili, consultate <https://easyconnect.renault.com> sul sito.



Per motivi di sicurezza, effettuate queste operazioni a veicolo fermo.

ASSOCIARE, DISASSOCIARE APPARECCHI BLUETOOTH® (2/4)

A seconda del telefono, premere “Collegare”, “Associare” o “Connettersi” per autorizzare l’associazione.

- A seconda del telefono, componete sulla tastiera del vostro telefono il codice visualizzato sullo schermo del sistema multimediale;
- Sullo schermo del telefono viene visualizzato un secondo messaggio che richiede se si desidera di effettuare l’associazione automatica al sistema multimediale al prossimo utilizzo. Accettate questa autorizzazione per non dover ripetere più questa procedura.

Trasferimento della rubrica

A seconda del tipo di telefono, il sistema può chiedere di confermare il trasferimento della rubrica e del registro chiamate al sistema multimediale durante l’abbinamento.

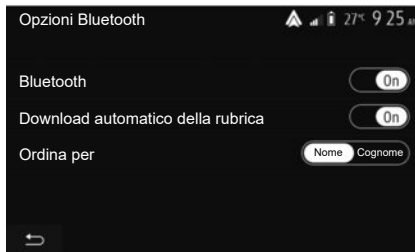

Accettare la condivisione per ottenere queste informazioni sul sistema multimediale. È inoltre possibile autorizzare la condivisione automatica della rubrica e dei registri delle chiamate utilizzando «Opzioni Bluetooth» consentendo così che il sistema li trasferisca automaticamente durante gli abbinamenti successivi.

Nota: la memoria del sistema multimediale è limitata e potrebbero non essere importati tutti i contatti.

Ora il vostro smartphone è associato al sistema multimediale.

Nota: la durata dell’abbinamento varia in base al marchio e al modello del telefono.

Se l’associazione fallisce, ripetete l’operazione. Se durante la ricerca delle periferiche Bluetooth® il sistema multimediale non rileva il telefono, consultare il libretto d’istruzioni del telefono.

ASSOCIARE, DISASSOCIARE APPARECCHI BLUETOOTH® (3/4)

Associare un telefono Bluetooth® al sistema multimediale dal telefono

- Attivate la connessione Bluetooth® del vostro telefono e del sistema;
- dal menu principale del sistema multimediale, premere «Impost» > «Dispositivi» > «Gestione dispositivi» > «Aggiungi» **1** > «OK». Il sistema viene quindi reso visibile agli altri telefoni Bluetooth®;
- sullo schermo viene visualizzato un messaggio che visualizza una password e il tempo rimanente durante il quale il sistema rimane visibile;
- dal vostro telefono, visualizzate l'elenco degli apparecchi Bluetooth® disponibili;
- selezionate il sistema multimediale tra gli apparecchi disponibili entro il tempo stabilito e usate il tastierino del telefono per immettere la password visualizzata sullo schermo del sistema (a seconda del tipo di telefono).

Sullo schermo del telefono viene visualizzato un messaggio per indicare che ora è associato al sistema multimediale.

Nota: la durata dell'abbinamento varia in base al marchio e al modello del telefono.

Se l'associazione fallisce, ripetete l'operazione.



Il sistema mani libere ha solo lo scopo di facilitare la comunicazione diminuendo i fattori di rischio senza eliminarli del tutto. Rispettate obbligatoriamente le leggi vigenti nel paese in cui vi trovate.

Quando il sistema multimediale viene acceso, l'ultimo apparecchio associato sarà connesso automaticamente al sistema.

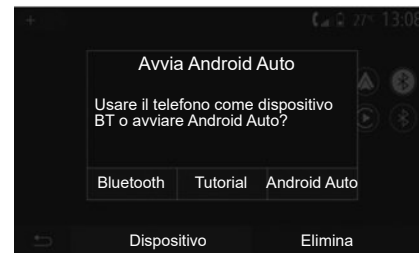

Abbinamento tramite Wi-Fi (Android Auto™/CarPlay™)

Per accedere all'abbinamento tramite Wi-Fi, durante la prima connessione Bluetooth® con il telefono, sarà presentata l'opzione di poter utilizzare il telefono come dispositivo Bluetooth® o connettersi tramite Wi-Fi (Android Auto™, CarPlay™) per utilizzare le repliche delle applicazioni sullo smartphone. Sono disponibili tutorial che guidano l'utente durante l'abbinamento tramite Wi-Fi. Per maggiori informazioni, consultare i capitoli «Interfaccia smartphone» e «Android Auto™, CarPlay™».

ASSOCIARE, DISASSOCIARE APPARECCHI BLUETOOTH® (4/4)

Disassocia un telefono Bluetooth® dal sistema multimediale

Disassociando un telefono, lo si rimuove dalla memoria del sistema viva voce.

Dal menu principale premete «Impost», > «Dispositivi», quindi «Gestione dispositivi». Premere la scheda «Elimina» **4** quindi l'icona «Cestino» **3** accanto al nome dello smartphone che si desidera eliminare dall'elenco. Confermare la scelta premendo «OK».

Disassocia tutti i telefoni Bluetooth® dal sistema multimediale

È anche possibile eliminare tutti i telefoni abbinati in precedenza dalla memoria del sistema mani libere. Dal menu principale, selezionare «Impost» > «Dispositivi» > «Gestione dispositivi», quindi la scheda «Elimina» e «Tutto» **2**. Confermare l'eliminazione di tutti i telefoni abbinati premendo «OK».

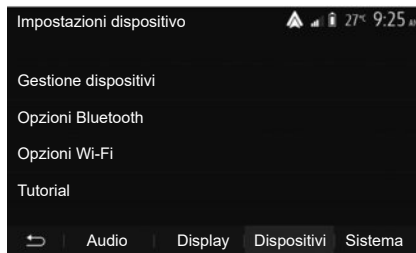

«Opzioni Wi-Fi»

Per attivare o disattivare Wi-Fi, selezionare la frequenza del paese o reimpostare la password Wi-Fi.



«Tutorial»

Accedere ai tutorial sull'integrazione dello smartphone per Android Auto o CarPlay e alla guida vocale per la funzione di riconoscimento vocale.

CONNETTERE, DISCONNETTERE APPARECCHI BLUETOOTH® (1/2)

Connettere un telefono Bluetooth® associato

Nessun telefono può essere connesso al sistema di telefonia vivavoce senza essere stato precedentemente associato. Consultate il capitolo «Associare/disassociare apparecchi Bluetooth®».

Il vostro telefono deve essere connesso al sistema di telefonia vivavoce per accedere a tutte le sue funzioni.

Connessione automatica

A partire dall'accensione del sistema, il sistema di telefonia vivavoce ricerca i telefoni associati in precedenza presenti nei dintorni (questa ricerca può durare un minuto). Il sistema si collega automaticamente all'ultimo telefono connesso se:

- la connessione Bluetooth® del telefono è attivata;
- avete precedentemente autorizzato, durante l'associazione, la connessione automatica di tale telefono al sistema.

Particolarità:

- se al momento della connessione è in corso una telefonata, il relativo audio viene trasferito automaticamente agli altoparlanti del veicolo;
- si consiglia di accettare e autorizzare tutti i messaggi che compaiono sul vostro telefono durante l'associazione al sistema affinché la funzione di riconoscimento automatico degli apparecchi proceda speditamente.

Connessione manuale

Dal menu principale, effettuate le seguenti operazioni:

- premere «Tel»;
- premete «Visualizza elenco dispositivi Bluetooth»;
- selezionate il nome del telefono che desiderate collegare.

Il vostro telefono è connesso al sistema multimediale.

Connessione fallita

In caso di mancata connessione, si prega di verificare che:

- l'apparecchio sia acceso;
- l'apparecchio è configurato per accettare la richiesta di connessione automatica del sistema;
- la batteria dell'apparecchio non sia scarica;
- l'apparecchio sia stato precedentemente associato al sistema vivavoce;
- la funzione Bluetooth® del vostro apparecchio e del sistema sia attivata.

Nota: L'utilizzo prolungato del sistema vivavoce scarica più rapidamente la batteria dell'apparecchio.

CONNETTERE, DISCONNETTERE APPARECCHI BLUETOOTH® (2/2)

Sostituire un telefono connesso

Potete connettere o disconnettere in qualsiasi momento un apparecchio Bluetooth®.

Dal menu principale, premere “Integrazione smartphone”, quindi selezionare il dispositivo da collegare e confermare premendo «OK».

L'icona Bluetooth® **1** compare in bianco accanto al nome del telefono per indicare che la connessione è stata stabilita.

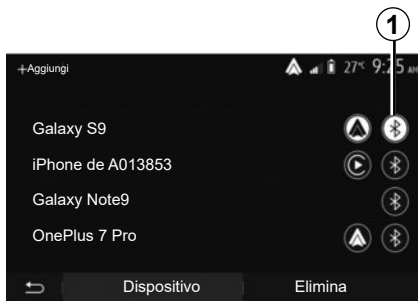

Disconnettere un telefono connesso

Per scollegare un telefono dal sistema multimediale, selezionare l'icona Bluetooth® **1**, quindi confermare con «OK».

Se siete in comunicazione al momento della sconnessione del vostro telefono, questa viene automaticamente trasferita al vostro telefono.

EFFETTUARE, RICEVERE UNA CHIAMATA (1/3)

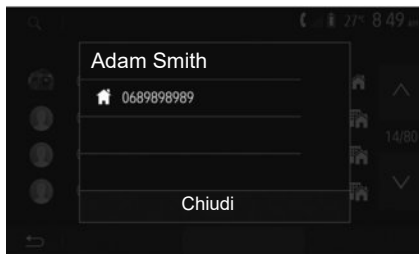

Effettuare una chiamata dalla rubrica

Con il telefono connesso, dal menu «Telefono» selezionate «Elenco telefon» nel menu a discesa **1**.

Selezionate il contatto (o il numero appropriato se il contatto possiede più numeri). La chiamata si effettua automaticamente dopo la pressione sul numero del contatto.

Nota: è possibile effettuare una chiamata dal sistema multimediale utilizzando il riconoscimento vocale dello smartphone. Consultate il capitolo «Utilizzare il riconoscimento vocale».

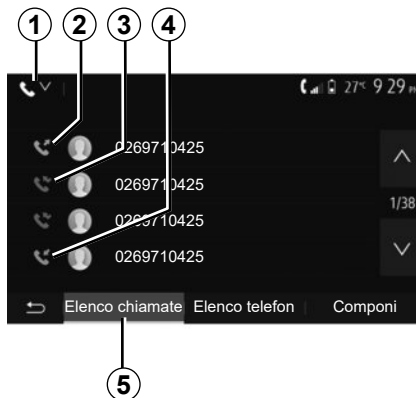

Chiamare un numero dal registro chiamate

Potete utilizzare l'elenco delle chiamate registrate nella memoria del telefono per avviare una chiamata.

Dopo aver collegato il vostro apparecchio e il vostro telefono Bluetooth® tramite la tecnologia wireless Bluetooth®, i numeri degli elenchi «tutte le chiamate», «chiamateeffettuate», «chiamate ricevute» e «chiamate perse» del vostro telefono vengono trasferiti automaticamente nell'elenco delle chiamate del vostro sistema multimediale.

Dalla scheda «Elenco chiamate» **5** premere **1** per filtrare il registro chiamate in base al tipo di chiamata, compare un elenco a discesa:

- premere l'icona **2** per accedere all'elenco delle chiamate in uscita;
- premere l'icona **3** per accedere all'elenco delle chiamate perse;
- premere l'icona **4** per accedere all'elenco delle chiamate in entrata;
- premere l'icona **1** per tornare all'elenco di tutte le chiamate.

Per ogni elenco, i contatti sono visualizzati dal più recente al più vecchio. Selezionate un contatto per avviare la chiamata.

EFFETTUARE, RICEVERE UNA CHIAMATA (2/3)

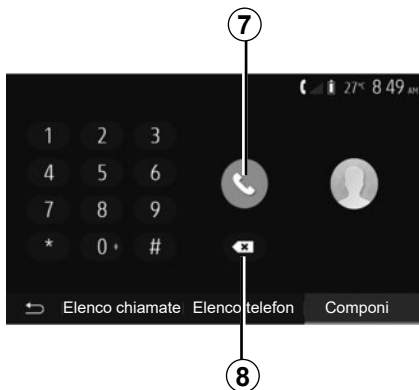

Comporre un numero

Dal menu principale, premere «Tel», quindi «Componi».

Premete i tasti numerati per comporre un numero, quindi **7** per avviare la chiamata.

Per cancellare un numero, premete **8**. Premendo a lungo **8**, è possibile cancellare tutte le cifre in una sola volta.



Si raccomanda di fermarsi per inserire un numero o per ricercare un contatto.



Ricevere una chiamata

Alla ricezione di una chiamata, sullo schermo del sistema multimediale viene visualizzato un messaggio con le informazioni seguenti relative al contatto chiamante:

- il nome del contatto (se il suo numero è presente nella vostra rubrica);
- il numero del contatto di chi vi sta chiamando;
- «Numero sconosciuto» (se il numero non può essere visualizzato).

Nota: quando il messaggio di una chiamata entrante compare sullo schermo durante la navigazione, accettate o rifiutate la chiamata per tornare allo schermo di navigazione.

Nota: è possibile rispondere o rifiutare una chiamata in entrata premendo il pulsante presente sul piantone dello sterzo del veicolo.

EFFETTUARE, RICEVERE UNA CHIAMATA (3/3)

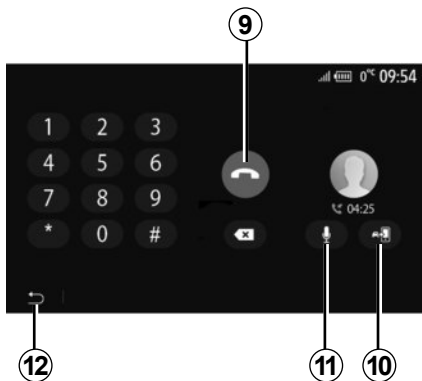

Telefonata in corso

Nel corso di una telefonata potete:

- chiudere la chiamata premendo **9**;
- per passare dagli altoparlanti del telefono agli altoparlanti del veicolo o viceversa premere **10**;

- per disattivare o attivare il microfono premere **11**;
- premere **12** per tornare alla videata precedente (di navigazione ad esempio) o alla schermata iniziale.

RUBRICA TELEFONICA

1



Dal menu principale, premete «Tel», quindi «Elenco telefon» per accedere alla rubrica del telefono.

Utilizzare la rubrica telefonica

Potete utilizzare le voci della rubrica telefonica registrate nella memoria del telefono.

Dopo aver collegato il sistema e il telefono Bluetooth® attraverso la tecnologia wireless Bluetooth®, i numeri della vostra rubrica telefonica vengono trasferiti nella rubrica del sistema se i contatti sono salvati nella memoria telefono del vostro apparecchio.

Nota: in alcuni telefoni, il sistema richiede la conferma per procedere al trasferimento della rubrica dal telefono al sistema durante l'associazione.

Chiamare un numero della rubrica

Una volta trovato il contatto che desiderate chiamare nella rubrica, selezionate il numero desiderato per avviare la chiamata.

Cercare un contatto nella rubrica

Premete **1**, quindi inserite il nome o il cognome del contatto da cercare utilizzando il tastierino numerico.

A seconda della marca e del modello del vostro telefono, il trasferimento dei contatti nel sistema multimediale potrebbe non funzionare.



Si raccomanda di fermarsi per inserire un numero o per ricercare un contatto.

UTILIZZARE IL RICONOSCIMENTO VOCALE (1/3)

Presentazione

Il sistema multimediale del veicolo utilizza il sistema di riconoscimento vocale del telefono per:

- controllare a voce alcune delle funzioni del sistema multimediale del veicolo e alcune delle funzioni del telefono;
- utilizzare il sistema multimediale o il telefono tenendo le mani sul volante.

Particolarità:

- la posizione del pulsante di riconoscimento vocale può variare (comando al volante, comando sulla colonna dello sterzo o sullo schermo del sistema multimediale);
- durante l'utilizzo del riconoscimento vocale, la lingua definita sul telefono sarà la lingua utilizzata dal sistema;
- se lo smartphone non dispone della funzione di riconoscimento vocale, sul sistema multimediale verrà visualizzato un messaggio.

Attivazione del riconoscimento vocale del telefono con il sistema multimediale

Per attivare il riconoscimento vocale del vostro telefono dovete:

- agganciare la rete 3G, 4G o il Wifi con vostro smartphone;
- attivare il Bluetooth® del vostro smartphone e renderlo visibile agli altri dispositivi (consultate il manuale d'istruzioni del vostro telefono);
- associate e collegate il vostro smartphone al sistema multimediale (consultate il capitolo «Associare, disassociare dispositivi Bluetooth®»).

Nota: i riferimenti **1** e **2** nel menu «Impost» > «Dispositivi» e successivamente «Gestione dispositivi» indicano che lo smartphone è abbinato e collegato al sistema multimediale. Questa operazione è necessaria per poter utilizzare il riconoscimento vocale.



Premete e tenete premuto il pulsante di riconoscimento vocale  per l'attivazione.

Quando si utilizza il riconoscimento vocale del telefono con il sistema multimediale, il trasferimento dei dati del cellulare necessari per il funzionamento può comportare costi aggiuntivi non compresi nel vostro contratto di servizio del telefono.

UTILIZZARE IL RICONOSCIMENTO VOCALE (2/3)

A

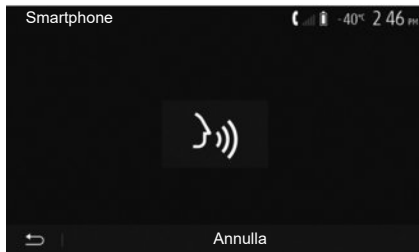

Un segnale acustico e la visualizzazione della schermata **A** indica che il riconoscimento vocale è attivo.

Parlate a voce alta e in maniera comprensibile.

Nota: il sistema di riconoscimento vocale del vostro smartphone permette di utilizzare soltanto determinate funzioni del vostro telefono. Non consente l'interazione con le altre funzionalità del sistema multimediale quali la radio, il Driving Eco, ecc.

B

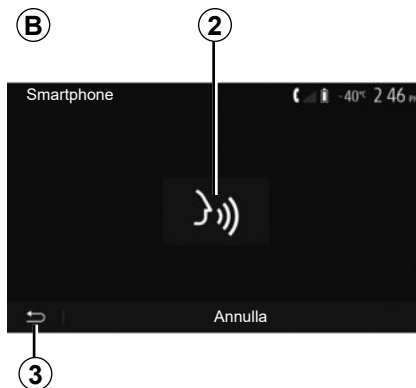

Utilizzo

Una volta attivato, per riavviare il sistema di riconoscimento vocale, premete il comando al volante, sul comando del piantone dello sterzo o sul tasto sullo schermo del sistema multimediale **2**.

In qualsiasi momento è possibile tornare al menu principale premendo **3**.

4

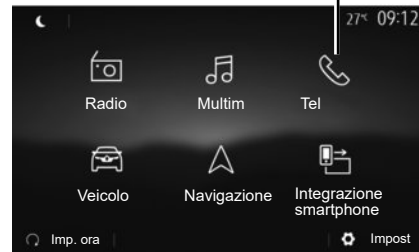

Per tornare allo schermo **B**, dal menu principale del vostro sistema multimediale premete **4**.

Nota: durante l'utilizzo del riconoscimento vocale, le funzioni «Multim» e «Radio» non sono disponibili, né è possibile accedervi dal menu principale del sistema multimediale.

UTILIZZARE IL RICONOSCIMENTO VOCALE (3/3)

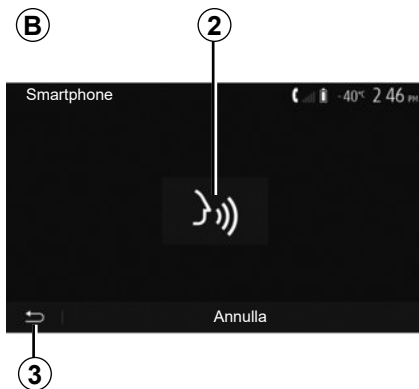

Disattivazione

Premete il tasto **2** sullo schermo **B** o premete e tenete premuto il pulsante di riconoscimento vocale  nel vostro veicolo. Un segnale acustico indica che il riconoscimento vocale è disattivato.

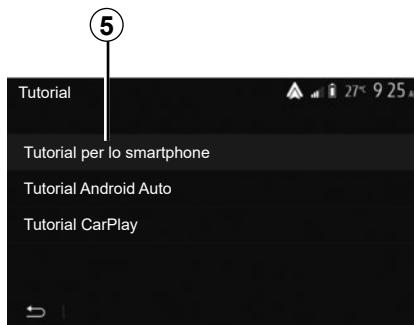

Assistenza

Potete ricevere un aiuto supplementare sul funzionamento e sulle condizioni di utilizzo del sistema di riconoscimento vocale.

A tal fine, dal menu principale premere «Impost» > «Dispositivi» > «Tutorial» > «Tutorial per lo smartphone» **5**.



Questa funzione è presentata sotto forma di schermate che spiegano l'utilizzo del riconoscimento vocale e:

- condizioni di utilizzo;
- i telefoni compatibili;
- attivazione e disattivazione della funzione con il pulsante di riconoscimento vocale  nel vostro veicolo;
- il metodo per interagire con lo schermo;
- le funzioni disponibili;
- l'estensione delle funzioni.

CARICABATTERIA (1/2)

Zona di ricarica per induzione

A seconda del veicolo, è possibile utilizzare la zona di ricarica a induzione **1** per caricare uno smartphone senza utilizzare un cavo.

La posizione dedicata di questa zona di ricarica è identificata dal simbolo associato e può variare in base al veicolo.

Particolarità:

- per maggiori informazioni sui telefoni compatibili, contattare un rivenditore autorizzato oppure visitare il sito <https://easyconnect.renault.com>.
- per ottenere una carica ottimale, è preferibile rimuovere il guscio protettivo o la custodia del telefono prima di ricaricarlo.

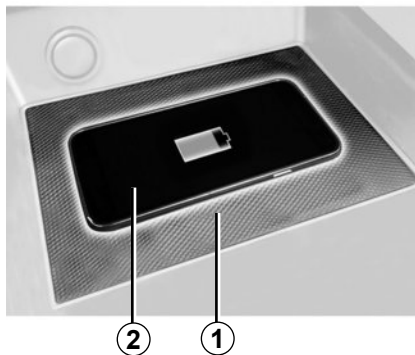

Procedura di carica

Posizionare il telefono nell' **2** area di induzione **1**.

La carica del telefono **2** viene interrotta nei seguenti casi:

- viene rilevato un oggetto metallico nell'area di induzione **1**;
- l'area di induzione **1** è surriscaldata. Una volta scesa la temperatura, la procedura di ricarica del telefono **2** verrà riavviata.

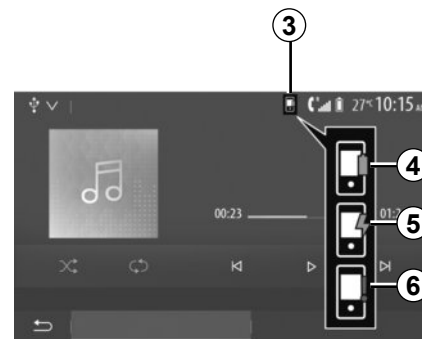

Stato di carica

A seconda del veicolo e del sistema di ricarica wireless, il sistema multimediale può informarti del livello di carica **2** dello smartphone **3**:

- carica completa **4**;
- carica in corso **5**;
- oggetto rilevato nella zona di carica/surriscaldamento oggetto/procedura di carica interrotta **6**.

Nota: il sistema multimediale avviserà se la procedura di ricarica del telefono **2** viene interrotta.

CARICABATTERIA (2/2)

È essenziale non lasciare alcun oggetto (unità USB, carta SD, carta di credito, carta di avvio, gioielli, chiavi, monete e così via) nell'area di carica a induzione **1** durante la carica del telefono. Rimuovere tutte le carte di credito o carte magnetiche dal vano prima di posizionare il telefono nell'area di carica a induzione **1**.

Gli oggetti lasciati nella zona di carica per induzione **1** possono surriscaldarsi. È preferibile posizionarli in altre aree portaoggetti fornite, come il vano portaoggetti, il vano dell'aletta parasole e così via.

INTERFACCIA SMARTPHONE (1/3)

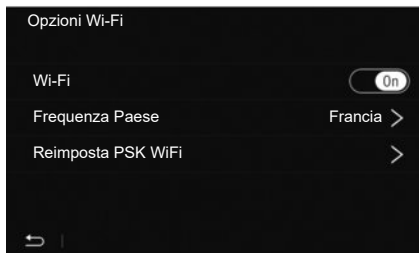

Metodi

Esistono due modalità di accesso all'interfaccia dello smartphone:

- collegare lo smartphone tramite connessione USB;
- connessione wireless per smartphone (la disponibilità dipende dal veicolo e/o dal livello di finitura).

Per la connessione wireless è disponibile un menu delle impostazioni.

«Opzioni Wi-Fi»

Per accedere al menu «Opzioni Wi-Fi» dal menu principale premere «Impost» quindi la scheda «Dispositivi».

«Wi-Fi»

Selezionare «On» o «Off» per attivare o disattivare la connessione Wi-Fi del veicolo.

«Frequenza Paese»

Da questo menu è possibile selezionare il paese in cui si utilizza la connessione Wi-Fi del veicolo per adattare la frequenza di collegamento alla normativa in vigore in quel paese.

«Reimposta PSK WiFi»

Utilizzare questa opzione per reiniziare tutti i collegamenti al veicolo eseguiti in precedenza, per collegare un nuovo dispositivo o per risolvere un problema di connettività.

INTERFACCIA SMARTPHONE (2/3)

A



Collegare lo smartphone tramite connessione USB

Primo utilizzo

Dopo aver collegato il tuo smartphone alla porta USB del veicolo, deve apparire la schermata **A**:

- «Multimedia»: consente di utilizzare lo smartphone per le seguenti funzioni del lettore audio digitale portatile:
 - MTP (Media Transfer Protocol);
 - lettore audio digitale portatile.

- «Tutorial»: accedere ai tutorial che illustrano le modalità di utilizzo delle applicazioni dell'interfaccia smartphone;
- «Mirroring dello smartphone»: consente di accedere all'interfaccia smartphone tramite l'applicazione adattata:
 - Android Auto™;
 - CarPlay™.

Selezionare l'opzione «Android Auto™, CarPlay™» **1** per accedere all'interfaccia smartphone.

Sul sistema multimediale deve comparire la schermata relativa all'applicazione dell'interfaccia smartphone.

INTERFACCIA SMARTPHONE (3/3)

B **2**

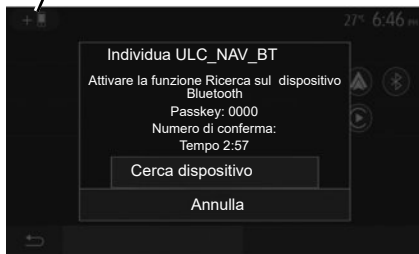

Collegare lo smartphone tramite connessione wireless

La disponibilità dipende dal veicolo e/o dal livello di finitura.

Primo utilizzo

Per questo tipo di collegamento, è necessario effettuare le operazioni di abbinamento del telefono Bluetooth® al sistema multimediale:

- attivare la connessione Bluetooth® e la connessione Wi-Fi sul telefono e sul sistema multimediale;

– dal menu principale del sistema multimediale, premere «Impost» > «Dispositivi» > «Gestione dispositivi» > «Aggiungi» **2** > «OK». Il sistema viene quindi reso visibile agli altri telefoni Bluetooth®;

– viene visualizzata la schermata **B** che mostra una password e il tempo rimanente durante il quale il sistema rimane visibile;

– dal vostro telefono, visualizzate l'elenco degli apparecchi Bluetooth® disponibili;

– selezionate il sistema multimediale tra gli apparecchi disponibili entro il tempo stabilito e usate il tastierino del telefono per immettere la password visualizzata sullo schermo del sistema (a seconda del tipo di telefono).

Sullo schermo del telefono viene visualizzato un messaggio per indicare che ora è associato al sistema multimediale.

C

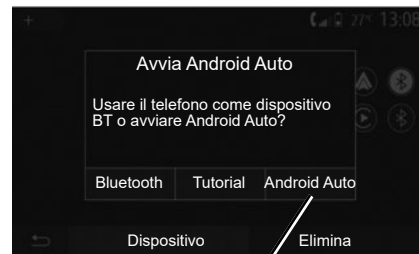

Una volta associato lo smartphone, viene visualizzata la schermata **C**.

Selezionare «Android Auto™, CarPlay™» **3** per accedere all'interfaccia smartphone.

Sul sistema multimediale deve comparire la schermata relativa all'applicazione dell'interfaccia smartphone.

Nota: il funzionamento dell'interfaccia wireless di Android Auto/Car Play (Wi-Fi) dipende dalle specifiche tecniche del proprio smartphone e dalla legislazione in vigore a livello locale.

ANDROID AUTO™, CARPLAY™ (1/4)

Android Auto™

presentazione

«Android Auto™» è un'applicazione che può essere scaricata (dalla piattaforma di download dell'applicazione sullo smartphone) che consente di utilizzare alcune applicazioni e funzioni sul telefono dallo schermo del sistema multimediale.

Particolarità:

- per determinare se il vostro smartphone è compatibile con l'app «Android Auto™», consultate il sito Web ufficiale del sistema operativo del telefono;
- l'applicazione «Android Auto™» funziona quando lo smartphone è connesso alla porta USB del veicolo o collegarsi al sistema multimediale tramite la connessione Wi-Fi (la disponibilità dipende dall'equipaggiamento del veicolo e dello smartphone). Il servizio di riconoscimento vocale deve essere attivato. L'applicazione «Android Auto™» deve essere disponibile dal tasto **1** nel menu principale.

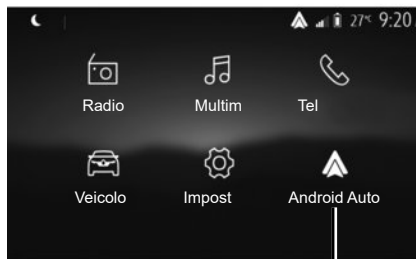

1

Primo utilizzo

È possibile collegare il telefono alla porta USB sul sistema multimediale o collegarsi al sistema multimediale tramite la connessione Wi-Fi sullo smartphone (a seconda della dotazione):

- accettare le richieste sullo smartphone per utilizzare l'applicazione «Android Auto™»;
- Confermate premendo «Accetta» sul telefono.

L'applicazione «Android Auto™» viene avviata sul sistema multimediale.

Se la procedura descritta in precedenza non riesce, ripetete l'operazione.

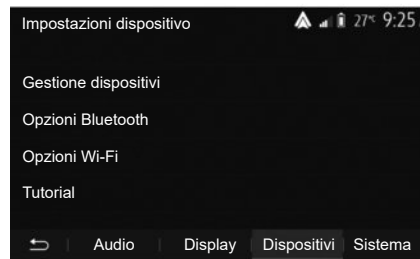

È possibile gestire i dispositivi collegati al sistema multimediale da «Impost» > «Dispositivi» > «Gestione dispositivi».

Nota: la prima connessione ad «Android Auto™» viene effettuata quando il veicolo è fermo e al solo scopo di attivare il riconoscimento vocale del sistema multimediale.

Per il corretto funzionamento dell'applicazione è consigliato l'uso di cavi USB consigliati dal produttore del telefono.

ANDROID AUTO™, CARPLAY™ (2/4)

CarPlay™

presentazione

“CarPlay™” è un servizio nativo disponibile sul vostro smartphone, che vi consente di utilizzare alcune applicazioni sul telefono dallo schermo del sistema multimediale.

Particolarità:

- se il vostro smartphone non è dotato del servizio «CarPlay™», consultate il sito Web ufficiale del sistema operativo del vostro telefono;
- il servizio «CarPlay™» funziona quando lo smartphone è connesso alla porta USB del veicolo o tramite Wi-Fi (la disponibilità dipende dall'equipaggiamento del veicolo e dello smartphone). Il servizio SIRI deve essere attivato. Il servizio «CarPlay™» deve essere visibile dal tasto **2** nel menu principale.

Per il corretto funzionamento dell'applicazione è consigliato l'uso di cavi USB consigliati dal produttore del telefono.

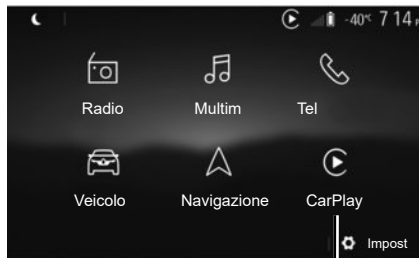

Primo utilizzo

È possibile collegare il telefono alla porta USB sul sistema multimediale o collegarsi al sistema multimediale tramite la connessione Wi-Fi sullo smartphone (a seconda della dotazione).

Il servizio CarPlay™ sarà avviato sul sistema multimediale.

Se la procedura descritta in precedenza non riesce, ripetete l'operazione.

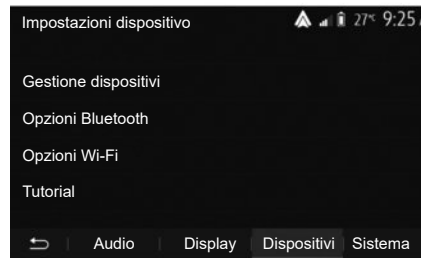

È possibile accedere ad un tutorial sul collegamento dello smartphone al sistema multimediale tramite “Impost” > “Dispositivi” > “Tutorial”.

ANDROID AUTO™, CARPLAY™ (3/4)

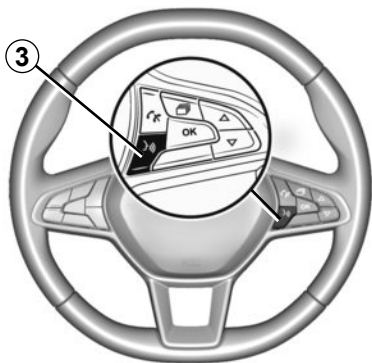

Una volta attivata l'applicazione «Android Auto™» o il servizio «CarPlay™», potete utilizzare il pulsante di riconoscimento vocale del veicolo per attivare alcune funzioni dello smartphone. A tal fine, premete il pulsante 3 sul volante del veicolo (per ulteriori dettagli, consultate il capitolo «Utilizzare il riconoscimento vocale»).

Nota:

- potete utilizzare «Android Auto™» o «CarPlay™» per accedere alle applicazioni di navigazione e musicali sul vostro smartphone. Queste applicazioni sostituiranno applicazioni simili integrate nel sistema multimediale che sono già in uso. Ad esempio, è possibile utilizzare una sola applicazione di navigazione, «Android Auto™»/«CarPlay™», o l'applicazione integrata nel sistema multimediale;
- quando si utilizza «Android Auto™» o «CarPlay™», alcune funzioni del sistema multimediale continueranno ad essere eseguite in background. Se, ad esempio, si avvia «Android Auto™» o «CarPlay™» e si utilizza la navigazione sullo smartphone mentre la radio del sistema multimediale è accesa, la radio continua a trasmettere.

Quando utilizzate l'applicazione «Android Auto™» o il servizio «CarPlay™», il trasferimento di dati cellulari necessario al funzionamento può comportare costi supplementari non compresi nel vostro abbonamento.



Ritornare all'interfaccia del sistema multimediale

Per tornare all'interfaccia:

- premere il pulsante “Home” sul frontalino del sistema multimediale o sul comando situato nella consolle centrale;

oppure

- premete il pulsante **3** sulla schermata del sistema multimediale in base ad «Android Auto™» o «CarPlay™».

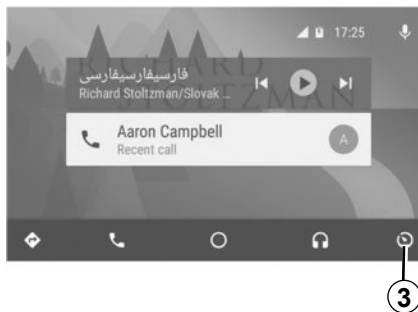

Le funzioni dell'applicazione “Android Auto™” ed il servizio “Carplay™” dipendono dalla marca e dal modello del vostro telefono. Per ulteriori dettagli, consultate il sito Web del costruttore, se disponibile.

YANDEX.AUTO™ (1/3)

presentazione Yandex.Auto™

«Yandex.Auto™» è un'applicazione che può essere scaricata dallo smartphone e che consente di utilizzare alcune delle applicazioni del telefono dallo schermo del sistema multimediale (la disponibilità dipende dal paese).

Nota: l'applicazione «Yandex.Auto™» funziona solo se lo smartphone è collegato alla porta USB del veicolo e se la funzione di riconoscimento vocale è attivata.

Primo utilizzo

Scaricare ed installare l'applicazione «Yandex.Auto™» dalla piattaforma di download delle applicazioni dello smartphone.

Collegate il vostro telefono alla porta USB del sistema multimediale.

Accettare le richieste sullo smartphone per utilizzare l'app.

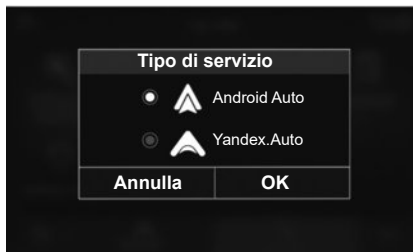

Il sistema multimediale suggerisce «Android Auto™» o «Yandex.Auto™», a seconda del paese;

- il collegamento di una sorgente audio;
- un'esercitazione sul funzionamento.

L'app viene eseguita sul sistema multimediale e deve essere visibile nell'area **1**.

Se la procedura descritta in precedenza non riesce, ripetete l'operazione.



Particolarità di «Yandex.Auto™»

L'app «Yandex.Auto™» funziona solo se tutte le condizioni seguenti sono soddisfatte:

- lo smartphone è connesso alla porta USB del veicolo;
- lo smartphone è connesso al sistema multimediale tramite Bluetooth®;
- il telefono è sbloccato;
- l'app «Yandex.Auto™» è sullo schermo del telefono.

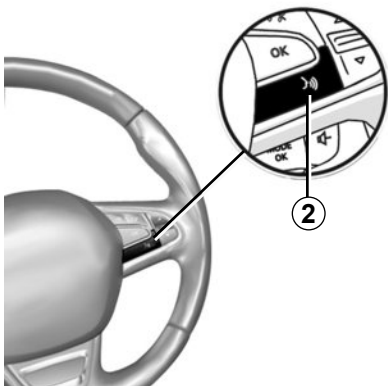

Riconoscimento vocale

A seconda del veicolo, quando l'applicazione «Yandex.Auto™» è in funzione con il sistema multimediale, è possibile attivare il pulsante di riconoscimento vocale **2** del veicolo per comandare alcune funzioni dello smartphone mediante i comandi vocali:

- pressione breve: per attivare/disattivare il riconoscimento vocale del sistema multimediale;
- pressione prolungata: per attivare/disattivare il riconoscimento vocale sul telefono se è collegato al sistema multimediale.

Nota: quando si utilizza «Yandex.Auto™» è possibile accedere alle applicazioni di navigazione e musicali sullo smartphone.

Queste applicazioni sostituiranno applicazioni simili integrate nel sistema multimediale che sono già in uso.

Solo una navigazione, quella di:

- «Android Auto™»;
- «Yandex.Auto™»;
- «CarPlay™»;
- Oppure può essere utilizzata quella inclusa nel vostro sistema multimediale.

Quando si utilizza l'applicazione «Yandex.Auto™», alcune funzioni del sistema multimediale continuano a funzionare in background.

Se, per esempio, si avvia «Yandex.Auto™» e si utilizza il navigatore sullo smartphone con la radio del sistema multimediale accesa, la radio continuerà a trasmettere.



Tornare all'interfaccia multimediale

Ritornare all'interfaccia del sistema multimediale:

- premete il pulsante della home page **3** sul frontalino del sistema multimediale o sul comando centrale;

oppure

- premete il pulsante **4** sulla schermata del sistema multimediale.



Quando si utilizza l'applicazione «Yandex.Auto™» l'utilizzo dei dati mobili necessari per il suo funzionamento può comportare costi aggiuntivi non inclusi nell'abbonamento telefonico.

La disponibilità delle funzioni dell'applicazione «Yandex.Auto™» dipende dalla marca e dal modello del telefono. Per ulteriori dettagli, consultate il sito Web del costruttore, se disponibile.

IMPOSTAZIONI DEL VEICOLO (1/2)



Introduzione

Dal menu principale, premere «Veicolo» e quindi «Impostazioni veicolo» **1** per accedere a questo menu.

Da questo menu è possibile regolare le impostazioni delle funzioni di assistenza alla guida, di accesso al veicolo e del parcheggio assistito.

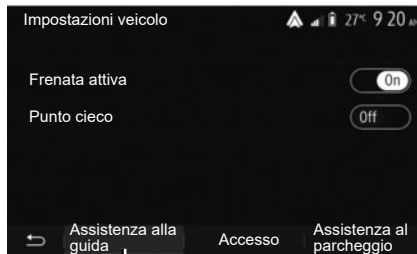

«Assistenza alla guida» 2

A seconda del veicolo, da questo menu è possibile attivare/disattivare gli ausili alla guida del veicolo.

«Frenata attiva»

Questa funzione avvisa il conducente in caso di rischio di urto. Selezionate «ON» per attivare questa funzione. Per ulteriori informazioni, consultare il capitolo «Frenata attiva di emergenza» nel manuale utente del veicolo.

«Punto cieco»

Questa funzione avvisa il conducente circa la presenza di un altro veicolo nel suo angolo morto. Selezionate «ON» per attivare questa funzione. Per ulteriori informazioni, consultare il capitolo «Avviso di angolo morto» nel manuale utente del veicolo.

Nota: la disponibilità delle opzioni e delle impostazioni può variare in base al livello di equipaggiamento del veicolo.



Per motivi di sicurezza, effettuate queste operazioni a veicolo fermo.

IMPOSTAZIONI DEL VEICOLO (2/2)

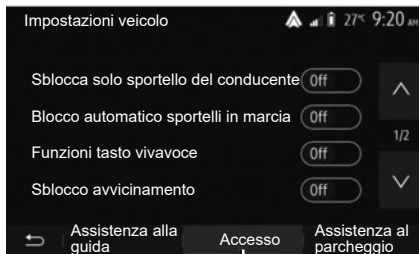

3

«Accesso» 3

Questo menu consente di attivare/disattivare le seguenti opzioni:

- «Sblocca solo sportello del conducente»;
- «Blocco automatico sportelli in marcia»;
- «Funzioni tasto vivavoce»;
- «Sblocco avvicinamento»;
- «Chiusura allontanamento»;
- «Modalità silenzioso»;

- «Suono riblocco automatico»;
- «Suono sequenza interna»;
- «Tergicristallo posteriore in retromarcia»: il tergicristallo posteriore si attiva quando la retromarcia è inserita.

Nota:

- questa opzione funziona solo se i tergicristalli sono attivati;
- la disponibilità delle opzioni e delle impostazioni può variare in base al livello di equipaggiamento del veicolo.



Per motivi di sicurezza, effettuate queste operazioni a veicolo fermo.

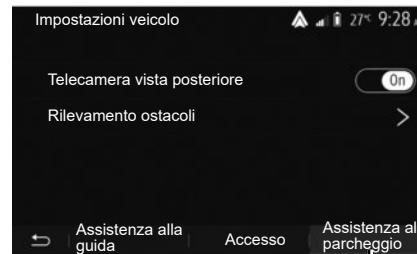

4

«Parcheggio assistito» 4

È possibile utilizzare questo menu per attivare/disattivare la telecamera di retromarcia e per regolare le impostazioni per il rilevamento degli ostacoli durante le manovre.

Per maggiori informazioni, consultate il capitolo «Telecamera vista posteriore».

TELECAMERA PER LA RETROMARCIA (1/3)

Funzionamento

Quando si innesta la retromarcia (e fino a 5 secondi circa dopo l'inserimento di un'altra marcia), sullo schermo del sistema multimediale viene visualizzata una vista dell'area posteriore al veicolo accompagnata da una sagoma del veicolo stesso e una segnalazione acustica.

I rilevatori ad ultrasuoni montati sul veicolo, «misurano» la distanza tra il veicolo e un ostacolo.

Quando la zona rossa viene raggiunta, aiutatevi con la rappresentazione del paraurti per fermarvi in modo preciso.

Nota:

- per ulteriori informazioni sull'utilizzo del Park Assist, consultare il manuale utente del veicolo;
- abbiate cura di verificare che la telecamera di retromarcia non sia coperta (sporcizia, fango, neve, ecc.);
- una volta innestata la retromarcia, lo schermo multimediale visualizza l'area retrostante il veicolo per alcuni secondi.



Attivazione/disattivazione

Telecamera di retromarcia

È possibile attivare/disattivare la telecamera di retromarcia. A tale scopo, dal menu principale selezionare «Veicolo» > «Impostazioni veicolo» **1** quindi premere la scheda «Assistenza al parcheggio» **2**.

Nota: il display della telecamera di retromarcia non è più disponibile (viene sostituito da uno schermo nero) quando la velocità del veicolo supera i 10 km/h circa, a seconda della legislazione locale.

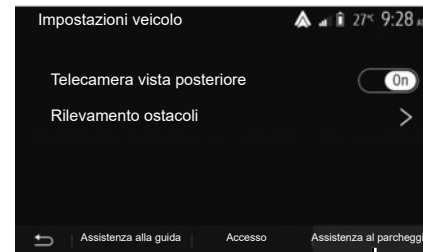

«Assistenza al parcheggio»

Questo menu consente di attivare/disattivare la telecamera per la retromarcia e configurare «Rilevamento ostacoli».

TELECAMERA PER LA RETROMARCIA (2/3)

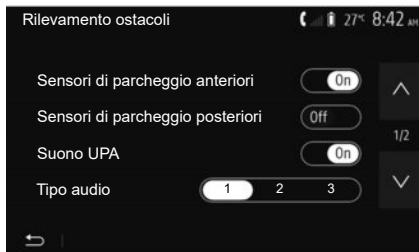

«Rilevamento ostacoli»

A seconda del veicolo è possibile attivare o disattivare indipendentemente i sensori anteriori e/o posteriori del veicolo. Selezionare «On» o «Off» per attivare o disattivare i sensori richiesti.

Regolazioni dei suoni

È possibile attivare/disattivare l'allarme acustico e selezionare diversi suoni nonché regolare il volume dei sensori di rilevamento ostacolo.

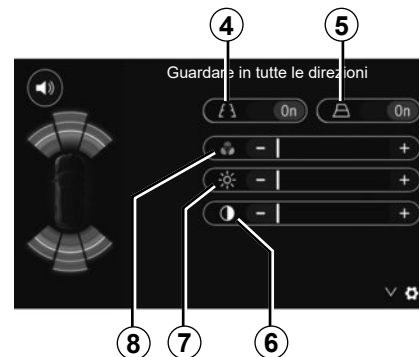

Regolazione della videata

È possibile accedere alle impostazioni del display tramite il tasto 3.

Da questo menu è possibile attivare/disattivare le sagome fisse 4 o mobili 5 (a seconda del veicolo) che indicano la distanza dietro il veicolo ed anche regolare le impostazioni dello schermo.

Premere «+» o «-» per regolare il contrasto 6, la luminosità 7 e i colori 8.

TELECAMERA PER LA RETROMARCIA (3/3)



Questa funzione è un aiuto supplementare. Quindi non esime quest'ultimo dalla normale vigilanza e dalla responsabilità in caso d'incidente.

Il conducente deve essere sempre pronto ad affrontare situazioni improvvise che possono verificarsi nella circolazione stradale. Prima di iniziare la manovra, verificate in particolare la presenza di ostacoli mobili (come un bambino, un animale, una bicicletta, una pietra, un palo, ecc.) o di oggetti nell'angolo morto troppo piccoli per essere rilevati.

Lo schermo rappresenta un'immagine invertita.

La sagoma è una rappresentazione proiettata su un terreno piano; deve pertanto essere ignorata quando si sovrappone a un oggetto verticale o appoggiato a terra.

Gli oggetti che compaiono sul bordo dello schermo possono essere deformati.

In caso di luminosità troppo forte (neve, veicolo al sole ecc.), la visione della telecamera potrebbe essere disturbata.

TELECAMERA MULTIVISTA (1/2)

presentazione

Se veicolo ne è dotato, quattro telecamere sono montate nella parte anteriore, sugli specchietti laterali e nella parte posteriore del veicolo per offrire ulteriore ausilio durante le manovre difficili.

Nota: accertarsi che le telecamere non siano oscurate (da sporcizia, fango, neve, condensa, ecc.).



Questa funzione è un ausilio supplementare. Quindi non esime il conducente dalla normale vigilanza e dalla responsabilità in caso d'incidente.

Il conducente deve sempre prestare massima attenzione alle situazioni improvvise che possono verificarsi nella circolazione stradale. Prima di iniziare la manovra verificate in particolare la presenza di ostacoli mobili (come un bambino, un animale, una bicicletta o un passeggino) o di oggetti troppo piccoli per essere rilevati a colpo sicuro (paracarri bassi, picchetti, ecc.).

Operazione

Quando la retromarcia è inserita, la telecamera posteriore consente di visualizzare lo spazio dietro il veicolo sullo schermo multimediale.

È inoltre possibile scegliere la vista da visualizzare sullo schermo multimediale attivando la modalità manuale.

Attivazione/disattivazione

Il sistema viene attivato quando il veicolo viaggia ad una velocità inferiore a 20 km/h circa. Se il veicolo supera questa velocità il sistema viene disattivato.

Il sistema può inoltre essere attivato premendo il tasto di attivazione del veicolo. Per maggiori informazioni, consultare il capitolo relativo alla «Telecamera multivista» nel Manuale d'uso del veicolo.

Nota: per maggiori informazioni sulla scelta della modalità automatica o manuale, consultare il libretto d'istruzioni del veicolo.

TELECAMERA MULTIVISTA (2/2)



Scelta della telecamera

Per attivarne la vista, selezionare la telecamera desiderata sullo schermo multimediale:

- **1** Vista posteriore;
- **2** Vista anteriore;
- **3** Vista lato destro;
- **4** Vista lato sinistro.

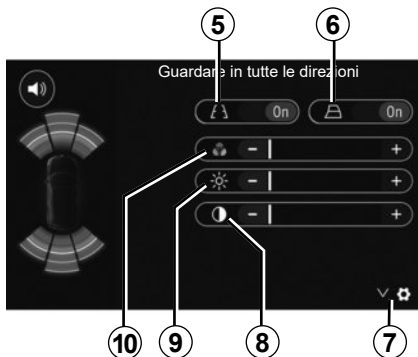

regolazioni

Premete **7** per far comparire l'elenco delle impostazioni.

Attivare o disattivare la visualizzazione delle sagome fisse **5** o mobili **6**.

Premete «+» o «-» per regolare il contrasto **8**, la luminosità **9** e i colori **10**.

DRIVING ECO



Accedere al menu Driving Eco

Dal menu principale, premere «Veicolo», quindi «Driving Eco».

Il menu «Driving Eco» consente di accedere alle seguenti informazioni:

- «Eco coaching»;
- «Report del viaggio»;
- «Punteggio eco».

«Eco coaching»

Questo menu valuta il vostro stile di guida e vi offre i consigli opportuni per ottimizzare i consumi di carburante.



«Report del viaggio»

Questo menu consente di visualizzare i dati registrati durante l'ultimo percorso effettuato:

- «Consumo medio»;
- «Consumo totale»;
- «Velocità media»;
- «Distanza senza consumo».

Nota: è possibile ripristinare i dati premendo **1**.



«Punteggio eco»

Questo menu vi consente di ricevere un punteggio complessivo su 100. Più elevato è il punteggio, migliore è la vostra prestazione di guida ecologica:

- prestazioni di accelerazione medie (zona **A**);
- prestazioni medie del cambio marcia (zona **B**);
- prestazioni medie di anticipo frenata (zona **C**).

AVVIAMENTO DEL MOTORE A DISTANZA (1/3)



Quando disponibile, questa funzione consente anche di programmare l'avviamento del motore a distanza, in modo da riscaldare o areare l'abitacolo fino a 24 ore prima dell'utilizzo del veicolo.

Regolate il livello di riscaldamento richiesto (temperatura, sbrinatorio) prima di programmare la funzione. La configurazione e la programmazione vengono eseguite tramite il display multimediale.

Programmazione dell'ora di avvio della funzione

- Inserite il contatto, quindi premete **1** sul menu principale. Compare lo schermo **A**;



- selezionare il pulsante «On» sulla linea «Avvio automatico» per attivare la funzione;
- impostare l'ora di avvio alla quale si desidera iniziare ad utilizzare il veicolo premendo la linea **2**;
- premete le frecce «alto» e «basso» per far scorrere le ore e i minuti fino all'ora desiderata;
- premete «OK» per confermare. Il riferimento **4** indica il tempo rimasto prima dell'ora in cui desiderate utilizzare il veicolo;
- premete «OK» **3** per confermare e finalizzare la programmazione;

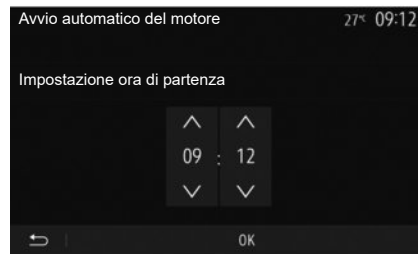

- regolate i comandi dell'aria condizionata sulla temperatura desiderata nell'abitacolo all'avviamento del motore, quindi impostate la modalità di sbrinatorio (consultate il capitolo 2 del libretto d'istruzioni);

Per attivare l'avviamento a distanza in base alla programmazione, è necessario scegliere un orario successivo di almeno quindici minuti rispetto all'ora visualizzata dal sistema multimediale.

AVVIAMENTO DEL MOTORE A DISTANZA (2/3)

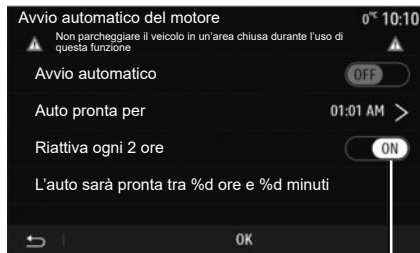

- disinserite il contatto.

Alla chiusura del veicolo, due lampeggiamenti e l'accensione delle luci di segnalazione pericolo e delle frecce per circa tre secondi indicano che la programmazione è in corso di elaborazione.

L'avviamento del motore a distanza funziona se:

- la leva è in posizione neutra (folle) per i veicoli con cambio meccanico o robotizzato;
- la leva è in posizione **P** per i veicoli con cambio automatico;

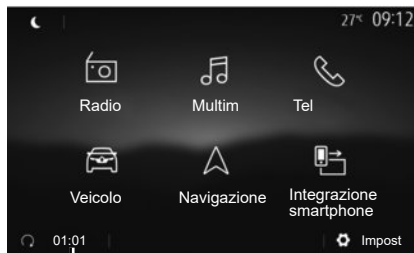

- il contatto è disinserito;
- tutte le parti apribili (cofano, porte, bagagliaio) sono chiuse e bloccate quando scendete dal veicolo.

Nota: prima di lasciare il veicolo, è necessario spegnere il sistema multimediale, premendo il tasto «Off» per consentire l'azionamento della funzione di avviamento del motore a distanza.

«Riattiva ogni 2 ore»

Questa funzione permette al vostro veicolo di avviarsi automaticamente ogni due ore, a seconda della temperatura del motore.

Per attivare questa funzione, premere il tasto «On» **5**.

Nota: ricordarsi di spegnere il sistema di ventilazione per attivare la funzione «Riattiva ogni 2 ore».

Quando questa funzione è attivata, il sistema di ventilazione non si attiverà per i primi quattro avviamenti, se eseguiti.

Quando fa molto freddo, il veicolo si avvia automaticamente e rimane acceso per circa dieci minuti, poi si spegne.

Se la temperatura del motore non richiede un riavvio, il veicolo non si avvia automaticamente nel corso delle prime quattro riattivazioni e torna in standby per due ore. Il motore verrà riavviato se la relativa temperatura è troppo bassa. In ogni caso, l'ultimo avviamento sarà eseguito.

Circa quindici minuti prima dell'ora impostata, il motore si avvia e rimane acceso per circa dieci minuti.

Nota: il riferimento **6** indica che l'ora di avvio del veicolo è già impostata.

AVVIAMENTO DEL MOTORE A DISTANZA (3/3)

A seconda della versione del veicolo, assicurarsi che gli utilizzatori di elettricità come le spazzole, le luci esterne, l'autoradio, i sedili termici, il volante termico, ecc. siano disattivati e che tutti gli accessori siano scollegati prima di scendere dal veicolo.

Particolarità dei veicoli dotati della funzione «Riattiva ogni 2 ore».

È tassativo che intercorrano almeno 10 minuti di guida tra un utilizzo della funzione ed il suo utilizzo successivo. Rischio di usura dell'olio del motore.



Non parcheggiate e non lasciate acceso il motore in luoghi in cui sostanze o materiali combustibili quali erba o foglie secche possono entrare in contatto con il sistema di scarico caldo.



Responsabilità del conducente all'arresto o allo spegnimento del veicolo

Non lasciate mai il vostro veicolo incustodito, lasciando all'interno la chiave e un bambino (o un animale), anche per un breve lasso di tempo. Essi, infatti, potrebbero mettere a repentaglio la propria incolumità o quella di altri, per esempio avviando il motore, inserendo dispositivi, quali gli alzacvetri elettrici o, ancora, bloccando le porte ecc. Inoltre, nella stagione calda e/o in giornate particolarmente soleggiate, tenere a mente che la temperatura all'interno dell'abitacolo aumenta molto rapidamente.

RISCHIO DI MORTE O DI GRAVI LESIONI.

In condizioni estreme, l'avviamento a distanza in base alla programmazione potrebbe non funzionare.



Non utilizzare la funzione di avviamento del motore a distanza o la relativa programmazione se:

- veicolo si trova in un garage o in uno spazio confinato.

Rischio di intossicazione o asfissia da emissioni di gas di scarico.

- il veicolo è coperto con una protezione.

Rischio d'incendio.

- il cofano motore è aperto o prima della sua apertura.

Rischio di ustioni o di lesioni.

A seconda del paese, l'utilizzo della funzione di avviamento a distanza o della relativa programmazione può essere vietato dalle leggi e/o normative in vigore.

Prima di utilizzare questa funzione, verificare le normative e/o leggi in vigore nel paese interessato.

INFO 4X4



Accedere al menu «Info 4x4».

Sui veicoli che ne sono dotati, dal menu principale premere «Veicolo» e quindi «Info 4x4».

Funzione “inclinometro”

La funzione “Inclinometro” consente di visualizzare:

- Campanatura della ruota (sterzante) in gradi, in tempo reale (zona **A**);
- Corsa, mediante una bussola (zona **B**);
- Angolo orizzontale (inclinazione) in gradi, in tempo reale (zona **C**).

Nota:

- i valori che mostrano l'angolo visualizzato sullo schermo potrebbero differire dai valori reali in un intervallo da uno a tre gradi;
- la visualizzazione viene aggiornata circa ogni secondo.

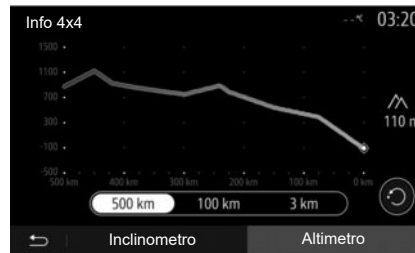

Funzione “Altimetro”

La funzione “Altimetro” consente di:

- calcolare l'altitudine del veicolo;
- visualizzare le pendenze passate e future.

Nota:

- Le pendenze sono calcolate in base alla posizione GPS,
- La posizione GPS viene aggiornata circa ogni secondo.

MULTI-SENSE (1/3)

Menu Multi-Sense

Sui veicoli che ne sono dotati, dal menu principale premete «Veicolo», quindi «Multi-Sense». Questo menu permette di personalizzare il comportamento di alcuni sistemi di bordo.

Scelta della modalità

Le modalità disponibili possono variare in base al veicolo e al livello di equipaggiamento. Dal menu «Multi-Sense» selezionare la modalità desiderata **1**:

- «My Sense» o «Normal», a seconda del veicolo;
- «Sport»;
- «Eco».

Nota: l'ultima modalità attiva non viene memorizzata quando si riavvia il veicolo. Per impostazione predefinita, il veicolo si riavvia in modalità My Sense o Normal.

Modalità Sport

Questa modalità consente una maggiore reattività del motore e del cambio. Lo sterzo è più saldo.



Modalità Eco

La modalità Eco è specifica per il risparmio energetico. Lo sterzo è morbido, la gestione del motore e del cambio consente di ridurre il consumo di carburante.

Modalità My Sense o Normal

La modalità My, Sense o Normal (a seconda del veicolo) adotta le impostazioni standard del veicolo per impostazione predefinita. A seconda del livello di equipaggiamento del veicolo, è possibile riconfigurare manualmente la modalità My Sense modificando le impostazioni di guida, comfort e illuminazione ambientale.

Configurazione della modalità

Premete «Configurazione modalità» **2** per personalizzare le seguenti impostazioni:

- «Volante»;
- «Clima»;
- «Illuminazione ambiente»;
- «Intensità»;
- «Atmosfera».

Nota: alcune impostazioni di configurazione «Multi-Sense» sono limitate in base alla categoria e al livello di equipaggiamento del vostro veicolo. Questi menu rimangono visibili sullo schermo multimediale ma non sono disponibili.



Per motivi di sicurezza, effettuate queste operazioni a veicolo fermo.

MULTI-SENSE (2/3)

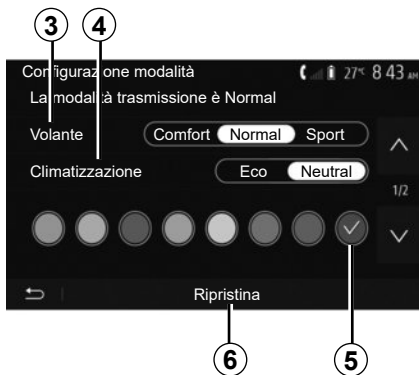

«Volante» 3

Questa impostazione offre diverse modalità di risposta allo sterzo:

- «Comfort»;
- «Normal»;
- «Sport».

A seconda della modalità selezionata, la sensibilità dello sterzo può essere regolata per renderlo più rigido o più reattivo al fine di garantire il miglior compromesso tra facilità di utilizzo e precisione.

«Climatizzazione» 4

Questa impostazione offre diverse modalità di funzionamento dell'aria condizionata:

- «Eco»;
- «Neutral».

A seconda della modalità selezionata, vi verrà offerto un equilibrio ottimale tra comfort termico e risparmio di carburante.

Per ulteriori informazioni sulle impostazioni del climatizzatore, che dipendono dal livello di equipaggiamento, consultare la sezione «Clima» nel libretto di istruzioni del veicolo.

«Illuminazione ambiente»

Questa impostazione può essere utilizzata per scegliere il tipo di colore dell'illuminazione ambiente per il vostro veicolo.

Per modificare il colore ambientale nel veicolo, selezionate un **5** colore tra quelli disponibili.

«Intensità» 7

Questa impostazione consente di regolare la luminosità dell'illuminazione ambiente del veicolo. Per effettuare questa operazione, premete «+» o «-».

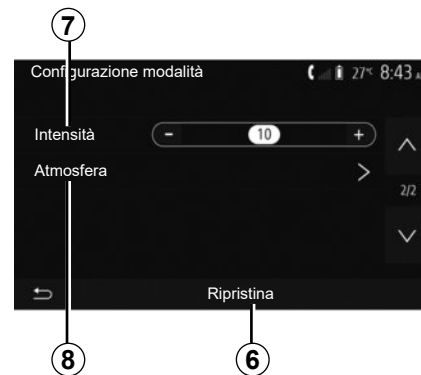

«Atmosfera» 8

Il colore e l'intensità selezionati possono essere applicati alle seguenti zone:

- «Cruscotto»;
- «Anteriore»;
- «Posteriore».

Premete «On» oppure «Off» per accendere/spengere l'illuminazione ambiente nell'area selezionata.

«Ripristina» 6

Questa opzione consente di reinizializzare i valori predefiniti per la modalità corrente.

MULTI-SENSE (3/3)

Multimode

Sui veicoli che ne sono dotati, comando **A** situato sulla console centrale consente di modificare la modalità di guida senza utilizzare il sistema multimediale.

Utilizzate il comando **A** per selezionare la modalità desiderata:

- «Eco»;
- «Normal» (premere il pulsante centrale);
- «Sport».

Le modalità di guida sono simili a quelle nel menu «Multi-Sense»; la modalità Normal corrisponde alla My Sense e adotta le impostazioni standard del veicolo. Tuttavia, a differenza del menu «Multi-Sense», non potete configurare e personalizzare queste modalità di guida.

Nota: l'ultima modalità attiva non viene memorizzata quando si riavvia il veicolo. Per impostazione predefinita, il veicolo si riavvia in modalità «Normal».

A



IL SISTEMA DI NAVIGAZIONE

Il sistema di navigazione

Sui veicoli che sono dotati di questa funzione, il sistema di navigazione determina la posizione attuale e guida l'utente utilizzando le seguenti informazioni:

- del ricevitore GPS;
- della mappa digitalizzata.

Il ricevitore GPS

Il navigatore utilizza i satelliti GPS (Global Positioning System) in orbita attorno alla Terra.

Il ricevitore GPS riceve dei segnali emessi da diversi satelliti. Il sistema può quindi localizzare il veicolo.

Nota: dopo uno spostamento senza aver guidato su lunga distanza (traghetto, trasporto combinato treno-strada), il sistema può richiedere diversi minuti per funzionare normalmente.

La cartina digitalizzata

La mappa digitalizzata contiene le mappe stradali e quelle delle città necessarie al sistema.

Unità flash “Maps” USB

Per installare la versione più recente, inserite la chiave USB in un computer collegato a Internet. Consultate il capitolo «Aggiornamento della mappa».

Nota: la chiavetta USB non è fornita con il sistema.

Utilizzate preferibilmente la versione più recente.

Inserire la chiavetta USB

Inserire la chiavetta USB nella porta **A** del veicolo. Per individuare l'ubicazione della porta USB **A**, consultare il Manuale d'uso del veicolo (se necessario).



LEGGERE UNA MAPPA (1/3)

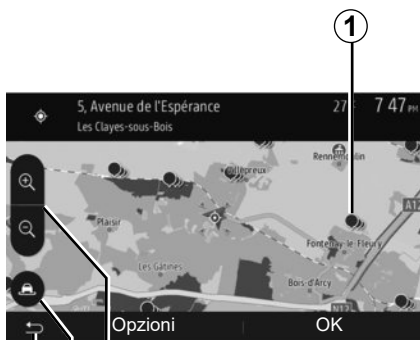

4 3 2

Visualizzazione della cartina

Per visualizzare la mappa attorno alla posizione del veicolo, premete «Home» > «Nav».

Toccate la videata mappa.

Per spostarvi sulla mappa di navigazione, fatela scorrere nella direzione desiderata sulla videata. A seconda dello schermo, premere **3** o **4** per tornare alla posizione corrente.

Premete **2** per effettuare lo zoom avanti o indietro.

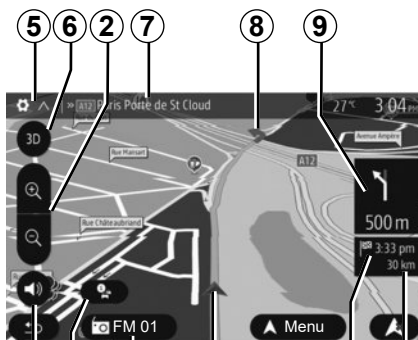

15 14 13 12 11 10

Legenda della cartina

- 5** Opzioni di visualizzazione di navigazione.
- 6** Accesso alle diverse modalità di visualizzazione:
 - modalità 3D;
 - modalità 2D;
 - modalità 2D Nord (la sezione superiore della mappa indica sempre il Nord).
- 7** Nome della prossima strada principale o informazione sul prossimo cartello segnaletico.
- 8** Itinerario calcolato dal sistema di navigazione.
- 9** Distanza e indicazione del prossimo cambio di direzione

10 Distanza ancora da percorrere prima della destinazione

11 Ora di arrivo prevista.

12 Posizione del veicolo sulla mappa di navigazione.

13 Funzione multimediale attualmente in ascolto.

14 Info traffico. Premete questa zona per ricevere informazioni sugli incidenti presenti sul vostro itinerario.

15 Attivare/disattivare la navigazione assistita vocale.

Posizione GPS

Questa funzione permette di conoscere la localizzazione geografica del luogo selezionato (indirizzo/longitudine/latitudine).

Toccate il luogo desiderato sulla videata. Premere «Opzioni» e successivamente «Notizie» per individuare la posizione esatta del luogo selezionato.

Simboli cartografici

Il sistema di navigazione utilizza dei simboli **1** per visualizzare i punti di interesse (POI). Consultare il paragrafo «Visualizzazione dei punti di interesse» nel capitolo «Impostazioni mappa».

LEGGERE UNA MAPPA (2/3)



15

«Dove sono?»

Questa funzione vi permette di verificare le informazioni sulla posizione attuale e di cercare un POI nelle vicinanze. Funziona quando il GPS è attivato.

Con l'itinerario già in atto, premere l'area **7** per accedere alla schermata «Dove sono?».

In questa videata vengono visualizzate le informazioni seguenti:

- latitudine;
- longitudine;
- altitudine;
- numero civico;
- indirizzo attuale.



Informazioni sul paese

Premete **15**, quindi «Info Paese».

Questa funzione permette di visualizzare le informazioni sul paese in relazione alla posizione corrente.

In questa videata vengono visualizzate le informazioni seguenti:

- limite di velocità.

vengono visualizzati i limiti di velocità per le strade a percorrenza rapida. L'unità visualizzata dipende dai parametri regionali attivi. In assenza di dati disponibili, viene visualizzato il simbolo «--» al posto della tabella e del numero.

- Prefisso telefonico del paese;
- numero di emergenza;
- restrizioni legali in vigore nel paese:
 - tasso alcolemico consentito;
 - gilet di sicurezza obbligatorio;
 - estintore obbligatorio;
 - obbligo di tenere i fari sempre accesi;
 - lampadine di ricambio obbligatorie;
 - cassetta di pronto soccorso obbligatoria;
 - triangolo di segnalazione obbligatorio;
 - casco obbligatorio per i motociclisti;
 - catene da neve obbligatorie in inverno;
 - catene da neve raccomandate in inverno;
 - pneumatici da neve obbligatori in inverno;
 - pneumatici da neve raccomandati in inverno.

LEGGERE UNA MAPPA (3/3)

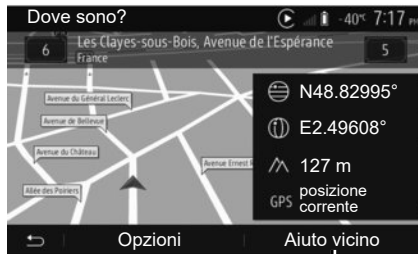

«Aiuto vicino»

Questa funzione permette di cercare assistenza nelle vicinanze della posizione attuale.

Premete **16** per aprire una nuova videata di ricerca rapida.



Informazioni disponibili in questa videata:

- autofficina;
- assistenza sanitaria e servizi di emergenza;
- commissariati di polizia;
- stazioni di servizio.

INSERIRE UNA DESTINAZIONE(1/6)

Menu di destinazione

Dalla schermata iniziale, premere «Nav» > «Menu» > «Destinazione» per accedere al menu di destinazione.

Il menu di destinazione propone diversi metodi per indicare una destinazione:

- inserire un indirizzo (completo o parziale);
- selezionare un indirizzo da «Punti di interesse (POI)»;
- selezionare una destinazione tra quelle precedenti;
- selezionare un indirizzo a partire dalle destinazioni preferite;
- selezionare una destinazione sulla mappa;
- selezionare una latitudine e una longitudine.

Inserire un indirizzo

Per inserire un indirizzo, premete **1**.

Questa voce permette di inserire l'indirizzo completo o parziale: nazione, città, via e numero civico.

Nota: sono ammessi solo gli indirizzi noti dal sistema nella mappa digitalizzata.



Nel corso del primo utilizzo:

- premete «Paese»;
- digitate sul tastierino il nome del paese desiderato.

Durante l'inserimento dell'indirizzo, il sistema elimina l'evidenziazione di determinate lettere per facilitare l'operazione.

Premendo su **2**, è possibile che il sistema suggerisca più elenchi di paesi. Selezionate il paese desiderato scegliendo negli elenchi.

- Procedere allo stesso modo per città/quartiere, «Via», via e numero civico.

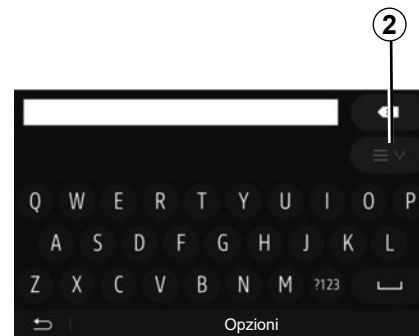

Particolarità:

- Via e numero civico possono essere attivati dopo aver selezionato «Via»;
- al momento dell'inserimento della via, non è necessario indicare il tipo di via (via, corso, viale, ecc.);
- il sistema mantiene in memoria gli ultimi indirizzi inseriti. Una volta inserita una destinazione per indirizzo, all'utilizzo successivo verrà indicato l'indirizzo precedente.

INSERIRE UNA DESTINAZIONE (2/6)

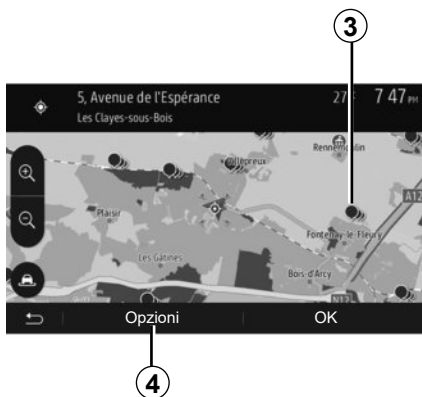

Selezionare dei punti d'interesse (POI)

Potete selezionare il vostro indirizzo a partire dai punti di interesse. È possibile trovare un luogo in vari modi:

- con la funzione di ricerca rapida, potete trovare rapidamente un luogo nelle vicinanze indicandone il nome;
- con la funzione di ricerca predefinita, potete trovare tipologie di luoghi ricercati con più frequenza semplicemente grazie a qualche pressione sullo schermo;
- potete cercare un luogo per categoria di appartenenza.

Ricerca rapida dei punti di interesse

La funzione di ricerca rapida consente di trovare rapidamente un luogo.

Premete su una zona della mappa per cercare punti di interesse. Secondo la vostra posizione, uno o più punti **3** saranno visualizzati sullo schermo.

Premete **4**, quindi «POI vicino al cursore» per visualizzare l'elenco dei punti d'interesse con i nomi e la distanza a partire dal luogo selezionato.

Cercare punti di interesse per categorie predefinite

La funzione di ricerca predefinita consente di trovare le tipologie dei luoghi selezionati con più frequenza.

Dalla schermata iniziale, premere «Nav» > «Menu» > «Destinazione» > «Punti di interesse (POI)» per accedere alle categorie preimpostate.



Categorie (stazione di servizio/parcheggio/ristorante)

- In caso di itinerario attivo, i punti di interesse «Distributore» e «Ristorante» vengono cercati durante il percorso. Il punto di interesse «Parcheggio» viene cercato nelle vicinanze della destinazione.
- In assenza di itinerari attivi (nessuna destinazione selezionata), questi punti vengono cercati nelle vicinanze della posizione attuale.
- Se la posizione attuale non è più disponibile (assenza di segnale GPS), questi punti vengono cercati nelle vicinanze dell'ultima posizione conosciuta.

INSERIRE UNA DESTINAZIONE (3/6)

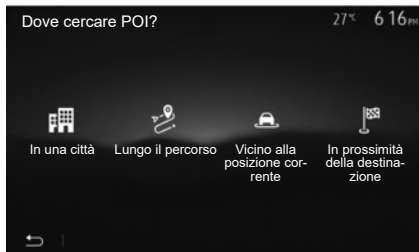

Ricerca punti di interesse per categoria

È possibile cercare i punti di interesse per categoria e sottocategoria.

Dalla schermata iniziale, premere «Nav» > «Menu» > «Destinazione» > «Punti di interesse (POI)» > «Ricerca personalizz.».

Selezionate la zona circostante in cui il luogo deve essere cercato:

- Premere «In una città» per cercare un luogo in una città o in un quartiere selezionato (l'elenco dei risultati sarà ordinato in base alla distanza dal centro della città selezionata).

- Premete «Lungo il percorso» per cercare lungo l'itinerario attivo e non nelle vicinanze di un determinato punto. Questa opzione è particolarmente utile quando desiderate fare una tappa con una deviazione minima, ad es. se cercate le prossime stazioni di servizio o i ristoranti nelle vicinanze (l'elenco dei risultati viene ordinato in base alla lunghezza della deviazione necessaria).

- Premete «Vicino alla posizione corrente» per effettuare una ricerca nelle vicinanze della posizione attuale o, se quest'ultima non è disponibile, nelle vicinanze dell'ultima posizione conosciuta (l'elenco dei risultati viene ordinato in base alla distanza da tale posizione).

- Premete «In prossimità della destinazione» per cercare un luogo vicino alla destinazione dell'itinerario attivo (l'elenco dei risultati è ordinato in base alla distanza dalla destinazione).

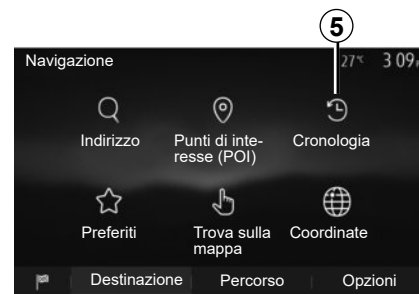

Selezionare una destinazione tra le destinazioni precedenti

Premete **5** per trovare una destinazione definita in precedenza.

INSERIRE UNA DESTINAZIONE (4/6)

Selezionare un indirizzo tra le destinazioni preferite

Potete trovare la destinazione tra le destinazioni preferite. Per sfruttare al meglio questa funzione, vi consigliamo di memorizzare prima le destinazioni utilizzate con maggior frequenza.

Prima di tutto, memorizzate le destinazioni preferite cercando l'indirizzo. Consultate il capitolo «Gestire i preferiti».

Dalla schermata iniziale, premere «Nav» > «Menu» > «Destinazione» > «Preferiti» per visualizzare l'elenco delle destinazioni preferite.

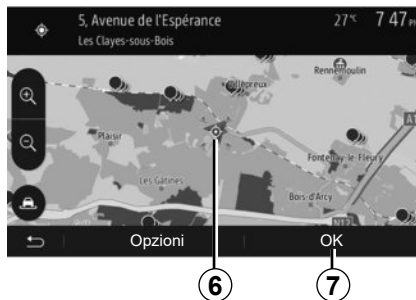

Selezionare una destinazione sulla mappa

Questa funzione vi permette di cercare una destinazione facendo scorrere la mappa.

- Dalla schermata iniziale, premere «Nav» > «Menu» > «Destinazione» > «Trova sulla mappa» per selezionare la destinazione sulla mappa;
- successivamente, premete il luogo della mappa che desiderate impostare come destinazione. Viene visualizzato il punto **6**;
- premete **7** per confermare.



Inserire le coordinate della destinazione

Questa funzione permette di cercare una destinazione inserendo le sue coordinate.

Dalla schermata iniziale, premere «Nav» > «Menu» > «Destinazione» > «Coordinate».

Potete inserire i valori di latitudine e di longitudine in uno dei seguenti formati: gradi decimali; gradi e minuti decimali; o gradi, minuti e secondi decimali.

Premete **8**, quindi UTM per inserire le coordinate nel formato UTM.

INSERIRE UNA DESTINAZIONE (5/6)



Ordinare l'elenco

I risultati di una ricerca di destinazione per punto di interesse, registro o preferiti possono essere ordinati per nome e distanza. In caso di itinerario attivo, i risultati possono essere ordinati per deviazione. Premete **9** per visualizzarli sulla mappa.

Trovare una destinazione per nome

Se selezionate una destinazione per punto di interesse, registro o preferiti, potete effettuare una ricerca della destinazione nell'elenco per nome. Premete «Trova» e inserite il nome utilizzando il tastierino.

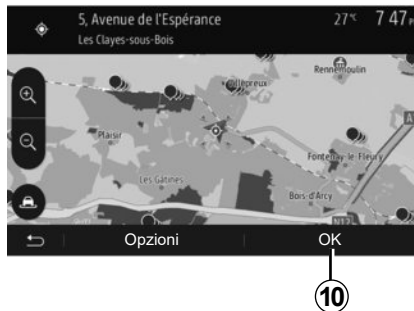

Confermare la destinazione

Sono possibili diverse scelte a video prima di confermare una destinazione:

- «OK»;
- «Opzioni».

Si avvia un conto alla rovescia di 10 secondi. Se durante questo lasso di tempo non effettuate una scelta, la navigazione assistita si avvierà automaticamente.

« OK »

- In assenza di itinerario attivo (nessuna destinazione selezionata) premete **10** per confermare la destinazione come nuovo itinerario.



- In caso di itinerario attivo, potete selezionare la destinazione come nuovo itinerario o tappa. Premete **10**, quindi «Nuovo percorso» o «Tappa».

«Opzioni»

Prima che il conto alla rovescia di 10 secondi sia terminato, sono visualizzate a video le seguenti scelte:

«Percorsi alternativi»

Premete **11** per cambiare o modificare l'itinerario.

INSERIRE UNA DESTINAZIONE (6/6)



«Itinerario»

Premete **12** per visualizzare in dettaglio il vostro itinerario. Consultate il capitolo «Guida».

«Parametri del percorso»

Premete **13** per regolare il percorso a seconda delle strade e della modalità di itinerario desiderati.

«Simula navigazione»

Premete **15** per ottenere una simulazione dell'itinerario selezionato. Consultate il capitolo «Guida».

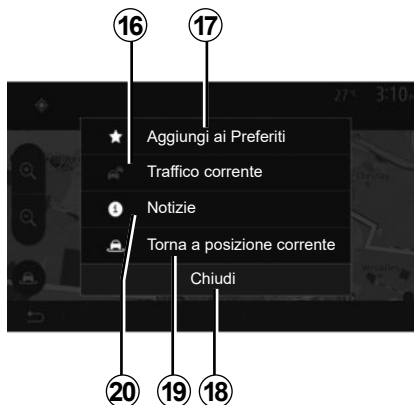

«Traffico corrente»

Questa funzione permette di ricevere informazioni sugli incidenti stradali segnalati sul vostro tragitto o in prossimità della vostra posizione. Per accedervi premete **14**, poi selezionate «Traffico corrente».

«Opzioni»

Una volta terminato il conto alla rovescia di **10 secondi**, sono visualizzate a video le seguenti scelte:

«Aggiungi ai Preferiti»

Premete **17** per registrare la destinazione selezionata tra le destinazioni preferite.

«Traffico corrente»

Premete **16** per ricevere informazioni sugli incidenti stradali segnalati sul vostro tragitto o in prossimità della vostra posizione.

«Notizie»

Premete **20** per consultare l'indirizzo, la latitudine, la longitudine e il numero di telefono di un punto di interesse (attivo solo previa selezione di un punto di interesse).

«Torna a posizione corrente»

Premete **19** per tornare alla posizione attuale del veicolo.

Nota: per chiudere la finestra «Opzioni», premete **18**.

NAVIGAZIONE ASSISTITA (1/6)

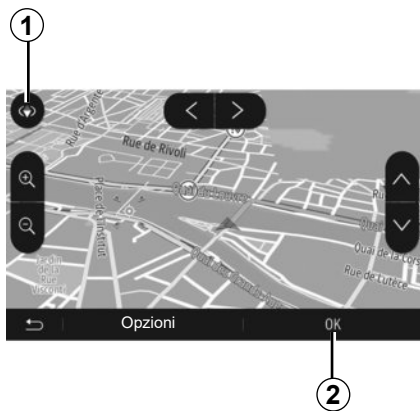

Attivare la navigazione assistita

Premete **2** o attendete 10 secondi dopo aver inserito una destinazione. La guida comincia.

Nota: in qualsiasi momento, potete interagire sulla mappa facendola scorrere nella direzione desiderata o premendo lo schermo.

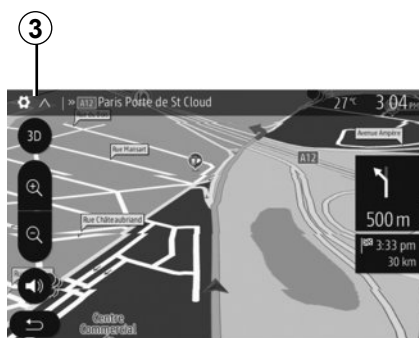

Vedete di navigazione assistita

Il sistema propone varie opzioni di mappa di navigazione tra cui scegliere.

Premete **3** per cambiare la visualizzazione della mappa e aprire il menu a discesa. Successivamente, selezionate tra le varie indicazioni proposte:

- 2D;
- 3D;
- 2D Nord.

Potete anche modificare la visualizzazione della mappa premendo sulla bussola **1** presente sulla mappa.

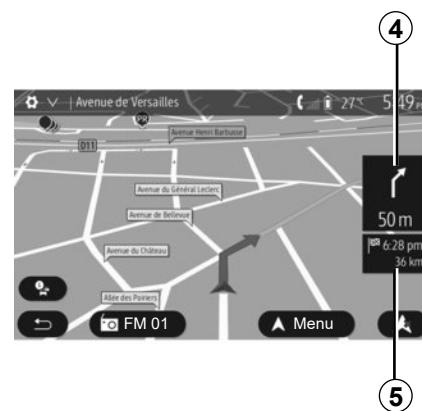

Modalità schermo intero (2D, 3D o 2D Nord)

Questa modalità vi consente di visualizzare la mappa di navigazione su tutto lo schermo.

Le informazioni sull'ora di arrivo e la distanza che manca per arrivare a destinazione sono indicate in **5**.

L'indicazione del prossimo cambiamento di direzione è situata in **4**.

NAVIGAZIONE ASSISTITA (2/6)



Mappa d'incroci

Durante la navigazione assistita, prima di ogni cambio di direzione.

Itinerario alternativo

Il sistema vi propone un itinerario alternativo in caso di incidente o di traffico intenso sul vostro itinerario. Premete «Sì» o «No» a seconda della vostra scelta.

Sommario del traffico

Durante la guida, potete ottenere in qualsiasi momento informazioni sul traffico premendo **6**.

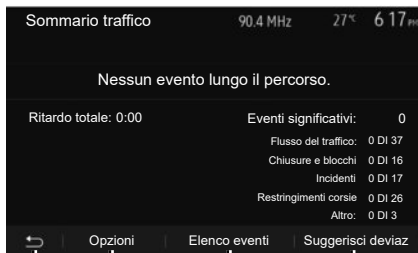

Lo schermo indica i vari eventi presenti sul vostro itinerario. Il sistema vi indicherà il tempo di ritardo che questi inconvenienti apportano al vostro percorso. Premete **8** per modificare i parametri di visualizzazione degli eventi. Premete **10** per fare una deviazione, **9** per accedere alle opzioni del traffico (consultate il capitolo «Impostazioni di navigazione») o **7** per tornare alla navigazione.

Nota: le informazioni sul traffico dipendono dall'abbonamento e dalla ricezione del segnale.



Visualizzazione svincoli autostradali

Durante la navigazione assistita, prima di qualsiasi svincolo autostradale, il sistema visualizza una vista tridimensionale dello svincolo.

Nota: per alcuni svincoli, compare solo la freccia della navigazione assistita. Il sistema ritorna automaticamente in modalità normale dopo aver superato lo svincolo.

NAVIGAZIONE ASSISTITA (3/6)

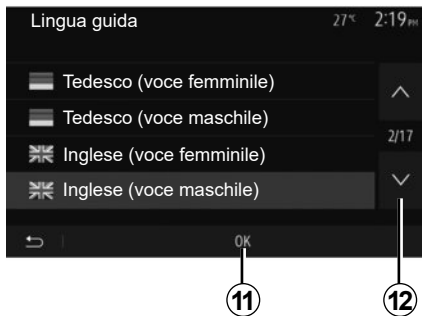

Modificare la lingua della navigazione assistita vocale

Premere «Home» > «Nav» > «Opzioni» > «Impostazioni voce» per modificare la lingua della navigazione assistita.

Fate scorrere l'elenco delle lingue premendo **12**. Selezionate la lingua desiderata, quindi premete **11** per confermare.

Per impostare il suono della navigazione assistita vocale, consultate il paragrafo «Preferenze audio» del capitolo «Regolare il suono».

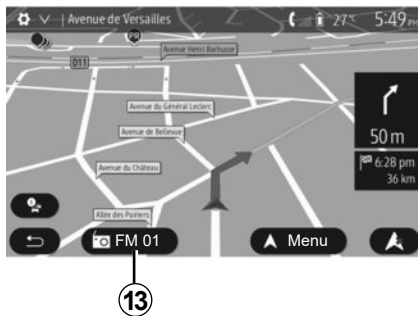

Ascoltare la radio durante la navigazione assistita vocale

Se ascoltate una stazione radio, al momento della navigazione assistita vocale e prima di ogni cambio di direzione, il sistema interrompe temporaneamente l'audio della radio fino al superamento dell'incrocio.

Potete accedere allo schermo di ascolto di una stazione radio durante la navigazione premendo **13**. Per tornare allo schermo di navigazione premete **14**. Per tornare al menu principale, tenete premuto **14** per circa tre secondi.



Dettagli sull'itinerario

Questa funzione vi permette di visualizzare il vostro itinerario.

Premere «Home» > «Nav» > «Itinerario» dopo aver inserito la destinazione.

Vi vengono proposte sei scelte:

- «Modif. percorso»;
- «Da evitare»;
- «Panoramica»;
- «Elimina percorso»;
- «Percorsi alternativi»;
- «Itinerario».

NAVIGAZIONE ASSISTITA (4/6)



Anteprima dell'itinerario

Dalla schermata iniziale, premere «Nav» > «Menu» > «Itinerario» > «Panoramica» per visualizzare la mappa con la panoramica dell'itinerario attivo.

Vengono fornite le seguenti informazioni:

- nome e/o indirizzo della destinazione;
- durata totale del tragitto;
- distanza totale dell'itinerario;

- i punti e le sezioni speciali dell'itinerario (i pedaggi, le strade a pagamento, autostrade, ecc.);
- gli itinerari alternativi (ad esempio: «Breve», «Rapidamente», «Economico»).

Premete **15** per visualizzare le seguenti opzioni:

- «Avvisi»;
- «Parametri del percorso»;
- «Impostazioni mappa»;
- «Impostazioni voce»;
- «Formato coordinate»;
- «GPS»;
- «Aggiornamenti delle mappe»;
- «Traffico».

Nota: per maggiori informazioni, consultate la pagina seguente.

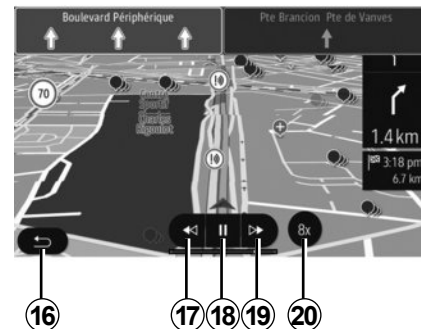

«Simula navigazione»

Dalla schermata iniziale, premere «Nav» > «Menu» > «Itinerario» > «Panoramica» > «Opzioni» > «Simula navigazione» per simulare l'itinerario che si intende seguire fino a destinazione.

- Premete **18** per avviare o interrompere la simulazione.
- Premete **20** per aumentare la velocità della simulazione.
- In qualsiasi momento è possibile interrompere la simulazione del percorso selezionando **16**.
- Per passare alla manovra precedente/successiva, premete **17** o **19**.

NAVIGAZIONE ASSISTITA (5/6)



Tappe e destinazione

Premere «Home» > «Nav» > «Itinerario» > «Modif. percorso» per modificare l'itinerario aggiungendo, modificando o eliminando delle tappe. Premete **21** per aggiungere delle tappe, quindi **25** per aggiungere una nuova destinazione. Esistono vari metodi per indicare una destinazione: consultate il capitolo «Inserire una destinazione».

- Premete **23** per eliminare una destinazione.
- Premete **24** per ridefinire l'elenco.
- Premete **22** per modificare l'indirizzo di partenza dell'itinerario.



Deviazioni

Premere «Home» > «Nav» > «Itinerario» > «per evitare» di effettuare una deviazione. Premete una zona dell'elenco a seconda della deviazione desiderata.

Per cambiare zona, premete **27**.

Confermate il nuovo itinerario, premendo **26**.

Annullare l'itinerario

In qualsiasi momento potete interrompere la navigazione assistita in corso.

Premere «Home» > «Nav» > «Itinerario» > «Elimina percorso» per annullare l'itinerario attivo.



Itinerari alternativi

Questa rubrica vi permette di modificare il metodo di pianificazione d'itinerario. Sono disponibili tre modalità per modificare il metodo di pianificazione dell'itinerario:

- «Rapidamente»;
- «Economico»;
- «Breve».

Consultate il paragrafo «Impostazioni dell'itinerario» del capitolo «Impostazioni di navigazione».

Premete «Home» > «Nav» > «Itinerario» > «Percorsi alternativi» quindi **A**, **B** o **C** per confermare il nuovo itinerario. Premete **28** per tornare alla videata precedente.

NAVIGAZIONE ASSISTITA (6/6)



«Itinerario»

Questa funzione vi permette di visualizzare il foglio di via. Vengono visualizzati numerosi dettagli del percorso:

- frecce di cambio di direzione;
- numero della strada;
- distanza prima di una deviazione.

Premete **29** per ordinare i dettagli dell'itinerario in base a:

- riepilogo:
visualizza solo i dettagli principali del tragitto (partenza, destinazione), la distanza totale, il tempo rimanente e l'ora di arrivo;
- descrizione standard:
mostra tutte le tappe e le indicazioni segnaletiche, i numeri civici, i nomi delle strade e la distanza. Vengono inoltre visualizzate alcune informazioni e avvertenze, come i nomi di tappe inserite dal conducente, le restrizioni (di accesso e di manovra), le preferenze dell'utilizzatore ignorate, ecc;
- elenco delle strade:
L'itinerario viene visualizzato con i numeri civici e i nomi delle strade. Vengono inoltre visualizzate la lunghezza, la direzione media e il tempo del tragitto. In questa modalità non vengono visualizzati gli elementi del tragitto.

«Parametri del percorso»

Questa voce vi permette di scegliere i parametri dell'itinerario. Consultate il paragrafo «Impostazioni dell'itinerario» del capitolo «Impostazioni di navigazione».

IMPOSTAZIONI CARTINA



Dal menu di navigazione, premete **2**, quindi **1** per accedere al menu di impostazione della mappa.

Impostare la modalità di visualizzazione

Questa funzione vi consente di modificare la visualizzazione della mappa tra una vista in prospettiva 3D, una vista 2D dall'alto e una vista con il nord sempre in alto.

Premete «3D», «2D» o «2D Nord».



Impostare il punto di vista

Questa funzione vi consente di impostare lo zoom di base e l'inclinazione. Premete lo zoom desiderato tra i tre livelli disponibili.

Vista autostrada

Questa funzione permette di attivare/disattivare la vista autostrada.

Premere «On» per attivare la funzione o premere «Off» per disattivarla.

Visualizzare i punti di interesse

Potete scegliere di visualizzare alcuni punti di interesse (visibili in scala 100 m) sulla cartina.

Per accedere direttamente a questa funzione, premete **3** per visualizzare i punti di interesse sulla mappa:

- alloggio;
- aeroporto;
- automobile;
- affari;
- caffè o bar;
- ...

Premere i marcatori a sinistra dei punti di interesse per visualizzare/nascondere quelli che si desidera visualizzare (marcatore vuoto nascondere, marcatore pieno visualizzare).

Inserite il nome del punto di interesse per aprire l'elenco delle sottocategorie.

Nota: nei paesi per i quali non è disponibile alcuna cartografia, è possibile disattivare la funzione navigazione. Dal menu principale, selezionare «Impost» > «Sistema», premere «Off» in corrispondenza di «Navigazione» per disattivare la funzione di navigazione.

GESTIRE I PREFERITI (1/2)



Creare una voce

Dalla schermata iniziale, premere «Nav» > «Menu» > «Destinazione» per accedere al menu di destinazione. Sono disponibili vari metodi per inserire una destinazione:

- «Indirizzo»: consultate il paragrafo «Inserire un indirizzo» del capitolo «Inserire una destinazione».
- «Punti di interesse (POI)»: consultate il paragrafo «Selezionare un punto di interesse (POI)» del capitolo «Inserire una destinazione».

- «Cronologia»: consultate il paragrafo «Selezionare una destinazione tra le destinazioni precedenti» del capitolo «Inserire una destinazione».
- «Preferiti»: accedete alle destinazioni che avete memorizzato.
- «Trova sulla mappa»: consultate il paragrafo «Selezionare una destinazione sulla mappa» del capitolo «Inserire una destinazione».
- «Coordinate»: consultate il paragrafo «Selezionare le coordinate di destinazione» del capitolo «Inserire una destinazione».

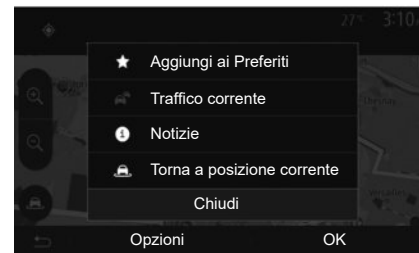

In ogni caso, una volta confermato l'indirizzo, il sistema provvede a localizzarlo sulla mappa. Premete «Opzioni», quindi «Aggiungi ai Preferiti» per aggiungere la destinazione ai Preferiti.

Prima di registrare una destinazione preferita, potete modificarne il nome utilizzando il tastierino numerico.

GESTIRE I PREFERITI (2/2)

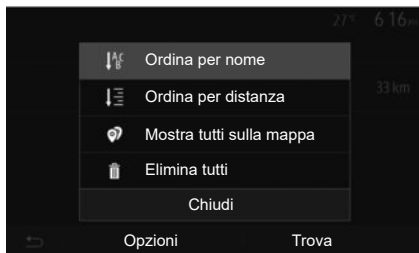

Ordinare l'elenco

È possibile ordinare l'elenco delle destinazioni preferite per nome, distanza oppure visualizzarle tutte sulla mappa. Premete «Opzioni».

Eliminare le destinazioni preferite

Premete sulla destinazione preferita che desiderate eliminare. Premete «Opzioni», «Elimina preferito» e confermate l'eliminazione premendo «Elimina».

Per cancellare tutte le destinazioni preferite, premete «Opzioni», quindi «Elimina tutti». Confermate questa eliminazione premendo «Elimina tutti».

Cercare una destinazione preferita

Questa funzione consente di effettuare una ricerca per nome di una destinazione preferita nell'elenco.

Premete «Trova» e inserite il nome della destinazione preferita tramite il tastierino numerico.

IMPOSTAZIONI DI NAVIGAZIONE (1/4)



La scheda «Opzioni» in fondo al menu «Navigazione» vi permette di modificare la visualizzazione della mappa o i parametri di navigazione.

«Avvisi»

Questa voce vi consente di configurare avvertenze.

Avviso in caso di eccesso di velocità

Le mappe possono includere informazioni sui limiti di velocità dei vari tratti di strada. Il sistema è in grado di avvisare se il limite attuale viene superato.

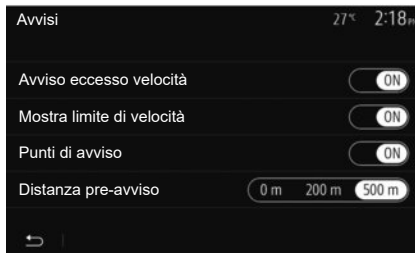

A seconda della zona, queste informazioni potrebbero non essere disponibili o non essere corrette per tutte le strade della mappa.

Sono disponibili le seguenti tipologie di allarme:

- segnale acustico: ricevete un messaggio di avvertenza non vocale quando superate il limite di velocità consentito;
- avvertenza con segnale visivo: il limite di velocità attuale viene visualizzato e lampeggia in rosso sulla mappa quando viene superato.

Premere «On» o «Off» per attivare o disattivare l'avvertenza.

Limite di velocità sempre visibile

Attivare o disattivare la visualizzazione del limite di velocità del tratto di strada imboccato premendo «On» o «Off».

Avvertenze sui punti di allarme

Quando il conducente attraversa una zona di vigilanza maggiore, un segnale di avvertenza con segnale visivo compare sullo schermo accompagnato da un segnale acustico. Queste zone di pericolo corrispondono a tratti di strada in cui i conducenti devono essere più prudenti. Possono essere permanenti o temporanei. Potete attivare o disattivare questa funzione.

Distanza di preavviso

Fra le varie opzioni, potete scegliere una distanza alla quale desiderate essere avvisati quando attraversate una zona di maggiore pericolo.

In alcuni Paesi scaricare e attivare l'opzione delle zone di pericolo è illecito e può rappresentare un'infrazione della normativa vigente.

IMPOSTAZIONI DI NAVIGAZIONE (2/4)



«Parametri del percorso»

Questa funzione vi permette di definire come calcolare gli itinerari.

«Pianificazione percorso»

Questo sistema propone tre criteri di calcolo d'itinerario:

- «Rapidamente»: indica un itinerario rapido in caso sia possibile guidare alla velocità massima consentita o quasi su tutte le strade;
- «Breve»: indica un itinerario breve per minimizzare la distanza da percorrere;

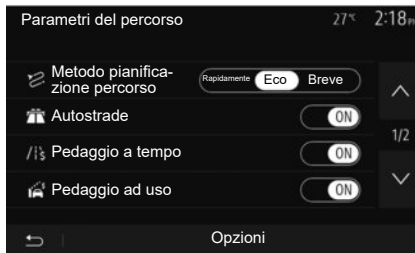

- «Eco»: questa modalità offre una possibilità intermedia tra le modalità rapido e corto. Essa consente di coprire una determinata distanza con tempi di guida leggermente maggiori. L'itinerario calcolato sarà probabilmente più corto di quello proposto nella soluzione rapida, ma un po' più lento.

«Autostrade»

Se siete alla guida di un'auto lenta o se state trainando un altro veicolo, potete scegliere di evitare le autostrade.

«Pedaggio a tempo»

Potete autorizzare o meno l'utilizzo di strade la cui percorrenza richiede l'acquisto di un'autorizzazione speciale per un determinato periodo.

«Pedaggio ad uso»

Potete autorizzare o meno l'utilizzo di strade a pedaggio.

«Traghetti»

Potete autorizzare o meno l'utilizzo di ogni tipo di traghetto, imbarcazione e treno.

«Auto in comune»

Questa funzione vi permette di visualizzare le strade destinate soltanto al car sharing.

«Strade non asfaltate»

Potete autorizzare o meno l'utilizzo di strade sterrate.



Per motivi di sicurezza, effettuate queste operazioni a veicolo fermo.

IMPOSTAZIONI DI NAVIGAZIONE (3/4)



«Impostazioni mappa»

Consultate il capitolo «Impostazioni della mappa».

«Impostazioni voce»

Questa funzione consente di modificare la lingua della navigazione assistita vocale. Consultate il capitolo «Guida» del presente manuale.



«Formato coordinate»

Questa funzione consente di modificare il formato delle coordinate.

Questo sistema propone tre tipi di formato.

A



GPS

Questa funzione consente di controllare la posizione dei satelliti GPS.

Premete «GPS» per visualizzare le informazioni GPS (schermata **A**).



Precauzioni riguardanti la navigazione

L'utilizzo del sistema di navigazione non sostituisce in alcun caso la responsabilità né la vigilanza del conducente durante la guida del veicolo.

IMPOSTAZIONI DI NAVIGAZIONE (4/4)

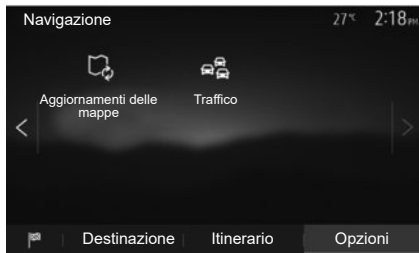

«Aggiornamenti delle mappe»

Questa funzione permette di controllare le date degli ultimi aggiornamenti effettuati.

«Traffico»

Questa funzione consente di attivare o di disattivare «Info traffico», di segnalare i diversi tipi di eventi e di gestire itinerari alternativi in caso di incidenti o rallentamenti.



«Info traffico»

Potete attivare o disattivare la visualizzazione degli avvisi relativi agli incidenti stradali che si trovano sul vostro itinerario.

«Deviazioni»

Questa funzione permette di risparmiare tempo nel caso in cui si verifichi un incidente sul vostro percorso, proponendovi un itinerario alternativo.

Il sistema multimediale richiede se si desidera indicare un tempo massimo per suggerire un nuovo itinerario con deviazione.

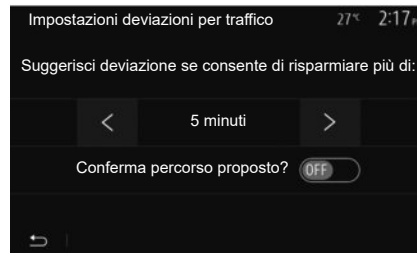

«Tipi di evento»

Questa funzione vi permette di scegliere i tipi di evento da visualizzare durante la navigazione:

- «Tutti gli eventi»;
- «Flusso del traffico»;
- «Chiusure e blocchi »;
- «Incidenti »;
- ...



Per motivi di sicurezza, effettuate queste operazioni a veicolo fermo.

IMPOSTAZIONI DEL SISTEMA (1/2)

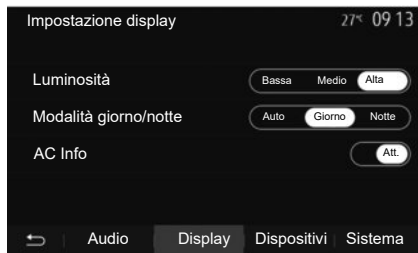

Per accedere alle impostazioni del sistema multimediale dalla videata iniziale, premete "Impost", quindi selezionate una voce nella sezione in basso dello schermo.

Impostazioni audio

Consultate il capitolo «Regolare il suono».

Regolazione della videata

«Luminosità»

Potete regolare la luminosità della videata a seconda delle vostre preferenze. Vi vengono proposte tre modalità:

- «Bassa»;
- «Medio»;
- «Alta».

“Modalità giorno/notte”

Per migliorare la visibilità dello schermo di navigazione in modalità diurna o notturna, potete modificare la combinazione dei colori della mappa.

- «Auto»: il GPS visualizza la schermata della mappa. Il passaggio in modalità diurna o notturna è automatico in funzione dell'accensione delle luci.
- «Giorno»: la schermata della mappa viene sempre visualizzata con colori luminosi.
- «Notte»: la schermata della mappa viene sempre visualizzata con colori scuri.

«AC Info»

Questa funzione consente di attivare/disattivare la visualizzazione delle informazioni di climatizzazione in caso di modifiche delle impostazioni.

Dispositivi

Consultate il capitolo «Associare/disassociare apparecchi Bluetooth®».

IMPOSTAZIONI DEL SISTEMA (2/2)

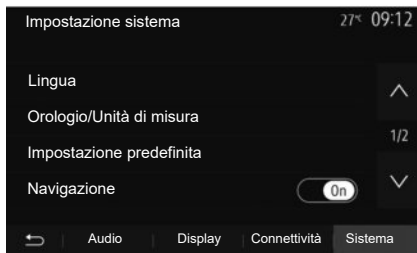

Impostazione del sistema

«Lingua»

Questa funzione consente di cambiare la lingua utilizzata dal sistema e la lingua della navigazione assistita vocale.

Per modificare la lingua, selezionare la lingua desiderata e confermare la scelta premendo «OK».

«Orologio»

Utilizzare questa funzione per impostare la visualizzazione dell'ora (orologio a 12 o 24 ore).

Nota: nelle versioni con navigazione, l'ora viene impostata automaticamente dal GPS se è installata la mappa del paese in cui ti trovi. Nelle versioni senza navigazione, l'ora può essere impostata solo manualmente.

Per modificare manualmente l'ora, premere «Orologio/Unità di misura», poi selezionare "Impostazione ora".

«Unità di misura»

Questa funzione consente di impostare le unità di misura della distanza sul proprio sistema multimediale. Potete scegliere tra «km» e «miglia».

Nota: le impostazioni del sistema multimediale non influenzano il display del quadro della strumentazione del veicolo. Per ulteriori informazioni sulle impostazioni del display del quadro della strumentazione, consultate il libretto di istruzioni del veicolo.

«Impostazione predefinita»

Questa funzione consente di ripristinare vari parametri delle impostazioni predefinite.

- Tutto: ripristina tutto «Impostazione predefinita» alle impostazioni predefinite.
- Telefono: ripristina tutti i parametri relativi al telefono.
- Navigazione: ripristina tutti i parametri relativi alla navigazione.
- Audio/Multimediale/Radio/Sistema: ripristina tutti i parametri relativi a suono, multimediale e radio.

«Navigazione»

Questa funzione vi permette di attivare o disattivare la navigazione del sistema.

«Versione del sistema»

Questa funzione consente di controllare la versione del sistema.

AGGIORNAMENTO DEL SISTEMA (1/6)

Per una pianificazione specifica dell'itinerario, utilizzare le mappe più recenti.

Ricerca gli aggiornamenti delle mappe su naviextras.com



Per maggiori informazioni, accedere al menu "Update maps" (aggiornamento mappe) o fare clic su "More" (maggiori informazioni).

Later (più tardi) | Chiudi | Altro

Aggiornamento del sistema multimediale senza mappe

Nel caso di veicoli non dotati di sistema di navigazione, consultate un rivenditore autorizzato.



Aggiornamento del sistema multimediale e della mappa

Nota: controllare se i sistemi sono già aggiornati per evitare di avviare inutilmente una procedura.

Per aggiornare il sistema multimediale e le relative mappe, sono necessari un'unità flash USB e un computer collegato a Internet.

Utilizzare il computer per scaricare gli aggiornamenti da Internet sull'unità flash USB, quindi installare gli aggiornamenti dall'unità flash USB sul sistema multimediale del veicolo.

Se il software del sistema multimediale non è aggiornato, il software Toolbox proporrà un aggiornamento del sistema prima dell'aggiornamento della mappa. Il sistema e la mappa non possono essere aggiornati contemporaneamente. Il processo deve essere ripetuto per ciascun aggiornamento.

Dovrai procedere come segue:

- salvare il sistema su un'unità flash USB;
- installare il software Toolbox sul computer;
- scaricare prodotti dal software Toolbox all'unità flash USB;
- Aggiornamento del sistema multimediale o della mappa dall'unità flash USB.

Seguire la procedura sotto riportata in sequenza.

AGGIORNAMENTO DEL SISTEMA (2/6)

Registrazione del sistema su una chiave USB

Per salvare il sistema multimediale nel proprio profilo utente, collegare prima un'unità flash vuota USB al sistema multimediale per creare un imprint del sistema multimediale su tale unità flash USB.

Nota:

- per inserire l'unità flash USB nel sistema multimediale, fare riferimento alle informazioni contenute in «Inserimento dell'unità flash USB» nella sezione «Sistema di navigazione».
- l'unità flash USB non è fornita con il sistema;
- la chiavetta USB in uso deve essere formattata come FAT32 e deve avere una capacità minima di 4 GB e massima di 32 GB;
- per salvare i dati di sistema nell'unità flash USB, avviare il veicolo e non spegnere il motore durante il caricamento dei dati;
- non effettuate alcun intervento durante la procedura di aggiornamento del sistema multimediale.



Per salvare l'istantanea del sistema nell'unità flash USB, è necessario:

- collegare l'unità flash USB alla presa USB del sistema multimediale;
- dal menu principale, selezionare il menu «Navigazione»;
- selezionare il menu «Opzioni»;

- selezionate il menu «Aggiornamenti delle mappe» nella seconda pagina del menu «Opzioni»;
- premete il tasto «Opzioni» in fondo allo schermo;
- selezionate la funzione «Aggiornamento» sullo schermo del sistema multimediale.

In questo modo verrà installata un'impronta del sistema di navigazione sulla chiavetta USB che consentirà alla Toolbox di salvare il sistema nel profilo utente e che permetterà alla Toolbox di identificare gli aggiornamenti disponibili per il sistema di navigazione.

Al termine della procedura di registrazione dei dati, è possibile rimuovere la USB chiavetta dal sistema multimediale.

Gli aggiornamenti di sistema devono essere eseguiti mentre il motore è in funzione. I veicoli elettrici devono essere in carica o con il motore acceso (READY spia accesa).

AGGIORNAMENTO DEL SISTEMA (3/6)

Installazione del software Toolbox sul computer

Installare Naviextras Toolbox sul computer in pochi clic. L'applicazione Toolbox può essere scaricata dal sito Web del costruttore.

Andare al sito Web e fare clic su «Registrazione» nell'area «Benvenuto utente Guest» nella parte superiore dello schermo. Dopo aver creato e salvato l'account, immettere le informazioni richieste (modello del veicolo, tipo di sistema multimediale di bordo e così via), quindi scaricare il software.

Dopo aver scaricato il software, avviare l'installazione.

Seguite le istruzioni visualizzate sullo schermo.

Le schermate mostrate nel manuale dell'utente hanno solo uno scopo illustrativo.



Download dei prodotti dalla Toolbox alla chiavetta USB

Collegamento alla Toolbox

Eeguire il software Naviextras Toolbox e verificare che il computer sia collegato a Internet.

Quando si avvia Toolbox sul computer, inserire l'unità flash USB contenente l'istantanea del sistema multimediale. Una volta che il software ha riconosciuto l'unità flash USB, sono disponibili due opzioni: Accedi e Registrati.

Se non si è iscritti al sito Web Naviextras.com, sarà possibile eseguire questa operazione da Toolbox facendo clic su della pagina di connessione. Seguite le istruzioni visualizzate sullo schermo.

Se l'abbonamento lo consente e se la Toolbox rileva il sistema nell'elenco dei sistemi supportati, viene visualizzata la schermata iniziale per la connessione dell'account Naviextras.

Una volta eseguito l'accesso con l'account Naviextras Toolbox e con l'unità flash USB collegata al computer, sarà possibile scaricare app, servizi e contenuti gratuiti o a pagamento selezionando quelli che si desidera installare nel sistema multimediale dal menu relativo al catalogo nella barra dei menu a sinistra della schermata Toolbox.

In alcuni Paesi scaricare e attivare l'opzione degli allarmi autovelox è illecito e può rappresentare un'infrazione della normativa vigente.

AGGIORNAMENTO DEL SISTEMA (4/6)

Aggiornamenti dalla Toolbox alla chiavetta USB

Fare clic su «Aggiornamento» nella barra dei menu alla sinistra della schermata Toolbox.

Il menu degli aggiornamenti visualizzerà una schermata contenente gli aggiornamenti disponibili, tra cui:

- gli elementi che avete acquisito ma non ancora installato (aggiornamenti o extra);
- gli aggiornamenti e gli extra gratuiti che avete aggiunto alla coda di installazione dal Catalogo;
- gli aggiornamenti di sistema (se è disponibile una versione più recente);
- gli aggiornamenti gratuiti speciali.

Tutti gli aggiornamenti disponibili sono riportati per regione in un elenco e su una mappa del mondo.

Per impostazione predefinita, vengono selezionati per l'installazione tutti gli elementi di tutte le regioni. Se preferite saltare temporaneamente una regione, deselezionate la casella di controllo all'inizio della relativa riga nella tabella. Una volta esaminata la tabella, fate clic sul pulsante «Installa» nella parte inferiore dello schermo per avviare il processo di installazione.

La Toolbox inizia a scaricare e installare gli aggiornamenti selezionati. Attendete di ricevere un messaggio che informi che l'operazione è completata.

Nota: la durata del download per l'app varia in base alle dimensioni dell'app e alla qualità di ricezione della rete mobile.

Il Toolbox avvisa se gli elementi selezionati superano la capacità massima del sistema multimediale. In questo caso, al fine di rispettare il limite della capacità della memoria, potete selezionare gli elementi del sistema da installare o da eliminare.

Anche se eliminate alcuni elementi dal sistema, continuerete a conservarne la proprietà e potete installarli nuovamente in modo gratuito.

Non disinserite la chiavetta USB dal sistema e non disattivatela durante un aggiornamento.



In alcuni Paesi scaricare e attivare l'opzione degli allarmi radar è illecito e può rappresentare un'infrazione della normativa vigente.

AGGIORNAMENTO DEL SISTEMA (5/6)

Aggiornamento sistema e cartografia

Al termine della procedura di installazione, la chiavetta USB può essere scollegata dal computer. Collegare la chiavetta USB alla porta USB del sistema multimediale del veicolo.

Particolarità:

- per aggiornare la cartografia, accendere il motore e non spegnerlo durante il caricamento dati. Quando il sistema multimediale è attivo, vengono identificati automaticamente gli aggiornamenti disponibili sulla chiave USB e viene proposto di aggiornare il sistema o la cartografia in base agli aggiornamenti trovati nella chiave USB. Non spegnere il sistema multimediale durante l'installazione dell'aggiornamento;
- Il download e l'installazione di un aggiornamento di sistema sono possibili soltanto se esiste una versione più recente;
- le funzioni fornite dal sistema multimediale dipendono dal modello e dal livello di equipaggiamento del veicolo.

A



La schermata **A** viene visualizzata automaticamente una volta collegata la chiavetta USB:

- premete **1** per avviare l'aggiornamento;
- premete **2** per tornare alla videata precedente.

Quando si preme il pulsante **1**, viene avviata la procedura di aggiornamento. Non effettuate alcun intervento durante la procedura di aggiornamento del sistema.

Al termine dell'aggiornamento, il sistema multimediale si riavvia con tutte le nuove funzionalità aggiornate.

Il sistema multimediale può essere automaticamente riavviato durante la procedura di aggiornamento. Attendete la visualizzazione della videata della radio.

In caso di interruzione involontaria dell'aggiornamento, riprendete la procedura dall'inizio.

AGGIORNAMENTO DEL SISTEMA (6/6)

Licenza

Per ricevere i codici sorgente GPL, LGPL, MPL e altre licenze open source contenute in questo prodotto, visitare il relativo sito Web.

Oltre ai codici sorgente, tutti i termini di licenza applicabili, le esclusioni dalla garanzia e le informazioni sul copyright sono disponibili per il download.

Il sito dedicato fornirà anche il codice open source su un CD-ROM a pagamento per coprire i costi di distribuzione (ad esempio supporto, spedizione e costi di gestione) previa richiesta tramite e-mail.

Questa offerta è valida per tre anni a partire dalla data di acquisto del prodotto.

Garanzia mappe più recenti

Dopo la consegna del veicolo nuovo, avete al massimo 90 giorni di tempo per aggiornare gratuitamente la cartografia. Oltre questo termine gli aggiornamenti sono a pagamento.

Quando viene avviata la navigazione, il sistema multimediale propone l'aggiornamento della mappa. Questo promemoria viene visualizzato due volte all'anno per sette anni. È possibile:

- selezionare «Later» (più tardi), in questo caso il promemoria viene visualizzato alla successiva attivazione della navigazione;
- selezionare «Chiudi» in questo caso il promemoria non sarà più visualizzato;
- selezionare «More» (maggiori informazioni) e il sistema visualizza il menu «Aggiornamenti delle mappe».

ANOMALIE DI FUNZIONAMENTO (1/10)

SISTEMA		
Descrizione	Cause	Soluzioni
Non compare alcuna immagine.	La videata è in stand-by.	Verificate che la videata non sia in stand-by.
	Il sistema è in modalità di protezione (modalità di emergenza): <ul style="list-style-type: none"> - non si accende; - si è fermato; - non si avvia. 	La temperatura all'interno del veicolo è troppo bassa o troppo elevata. Sullo schermo appare un messaggio: "La temperatura del sistema è alta."
		Se il sistema multimediale non si riavvia, contattare un rivenditore autorizzato.
	Il veicolo è spento.	Riavviare il veicolo.
Non si sentono suoni.	Il volume è al minimo o è stata attivata la funzione Mute.	Aumentate il volume o disattivate la funzione Mute.
	La sorgente del sistema selezionata non è corretta.	Verificate la sorgente del sistema selezionata e assicuratevi che la sorgente di uscita sia il sistema multimediale.
L'altoparlante sinistro, destro, anteriore o posteriore non emette suoni.	I parametri balance o fader sono errati.	Regolate correttamente il suono balance o fader.

ANOMALIE DI FUNZIONAMENTO (2/10)

SISTEMA		
Descrizione	Cause	Soluzioni
L'ora visualizzata non è corretta.	La regolazione dell'ora è impostata su "Auto" e il sistema non riceve più un segnale GPS.	Con "Navigazione": guidate il vostro veicolo finché non ricevete il segnale GPS.
		Senza "Navigazione": consultate la sezione "Impostazioni di sistema" per regolare l'ora.
Alcune rubriche del menu non sono disponibili.	Alcune funzioni non sono disponibili mentre il veicolo è in movimento.	

ANOMALIE DI FUNZIONAMENTO (3/10)

NAVIGAZIONE		
Descrizione	Cause	Soluzioni
Non si sentono suoni.	Il volume del menu «Nav» è disattivato o al minimo.	Aumentate il volume («Opzioni» nel menu «Nav») o disattivate la funzione Mute. Il volume in modalità GPS può essere regolato durante la voce della navigazione assistita.
La posizione del veicolo sullo schermo non corrisponde alla posizione reale.	Localizzazione non corretta del veicolo a causa della ricezione GPS.	Spostate il veicolo fino ad ottenere una buona ricezione dei segnali GPS.
	La versione della scheda del sistema multimediale è obsoleta.	Aggiornare la scheda del sistema multimediale. Per ulteriori informazioni, consultare il capitolo "Impostazioni di navigazione".
Le informazioni fornite sullo schermo non corrispondono alla realtà.	La versione del sistema è obsoleta.	Procurarsi l'ultima versione del sistema. Per ulteriori informazioni, vedere il capitolo "Aggiornamento del sistema".
Alcune voci del menu non sono disponibili.	In base al comando in corso, alcune voci non sono disponibili.	
La navigazione assistita vocale non è disponibile.	Il sistema di navigazione non tiene conto dell'incrocio o la navigazione assistita vocale è disattivata.	Aumentate il volume. Verificate che la navigazione assistita vocale sia attivata.

ANOMALIE DI FUNZIONAMENTO (4/10)

NAVIGAZIONE		
Descrizione	Cause	Soluzioni
La navigazione assistita vocale non corrisponde alla realtà.	La navigazione assistita vocale può variare in base all'ambiente.	Guidate in base alle condizioni reali.
L'itinerario proposto non inizia e non termina con la destinazione desiderata.	La destinazione non è riconosciuta dal sistema.	Inserite un percorso in prossimità della destinazione desiderata.
		Aggiornare la scheda del sistema multimediale. Per ulteriori informazioni, consultare il capitolo "Impostazioni di navigazione".

ANOMALIE DI FUNZIONAMENTO (5/10)

TELEFONO		
Descrizione	Cause	Soluzioni
Non si sentono né suoni né suonerie.	<p>Il telefono cellulare non è collegato o connesso al sistema.</p> <p>Il volume del menu è impostato al minimo o è stata attivata la funzione "Interruzione del suono".</p>	<p>Verificare che il telefono cellulare sia acceso o connesso al sistema.</p> <p>Per ulteriori informazioni, fare riferimento a "Sorgenti audio ausiliarie".</p> <p>Aumentare il volume della suoneria o disattivare la funzione "Mute".</p> <p>Verificate la sorgente del sistema selezionata e assicuratevi che la sorgente di uscita sia il sistema multimediale.</p> <p>Per ulteriori informazioni, fare riferimento ad "Associare/disassociare un apparecchio Bluetooth®".</p>
Impossibile emettere una chiamata.	<p>Il telefono cellulare non è collegato o connesso al sistema.</p> <p>Il telefono è stato bloccato.</p>	<p>Verificare che il telefono cellulare sia acceso o connesso al sistema.</p> <p>Sbloccare il telefono.</p>
	<p>Il sistema multimediale ha riscontrato un problema operativo.</p>	<p>Riavviare il sistema multimediale tenendo premuto il tasto "On/Off" finché lo schermo non si spegne.</p> <p>Per maggiori informazioni, consultare il capitolo "On/Off".</p>

ANOMALIE DI FUNZIONAMENTO (6/10)

TELEFONO		
Descrizione	Cause	Soluzioni
Il mio elenco dei contatti non viene visualizzato.	Esistono troppi contatti.	Attendere il termine della sincronizzazione.
	Non è consentito l'accesso alla rubrica telefonica.	Verificare che l'accesso alla rubrica telefonica sia autorizzato dal sistema multimediale del veicolo. Per ulteriori informazioni, fare riferimento al capitolo "Rubrica telefonica".

ANOMALIE DI FUNZIONAMENTO (7/10)

FUNZIONI MULTIMEDIALI		
Descrizione	Cause	Soluzioni
Non si sentono suoni.	Il volume del menu è impostato al minimo o è stata attivata la funzione "Interruzione del suono".	Alzare il volume o disattivare la funzione "Mute".
	La sorgente audio non è accesa o collegata al sistema.	Verificate la sorgente del sistema selezionata e assicuratevi che la sorgente di uscita sia il sistema multimediale. Per ulteriori informazioni, fare riferimento alla sezione "Sorgenti audio ausiliarie".
Nessuna sorgente audio esterna (lettore MP3, lettore audio portatile, unità USB o telefono e così via) viene riconosciuta dal sistema multimediale.	Durante il funzionamento vengono disconnesse più sorgenti audio.	Riavviare il sistema multimediale tenendo premuto il tasto "On/Off" finché lo schermo non si spegne. Per maggiori informazioni, consultare il capitolo "On/Off".

ANOMALIE DI FUNZIONAMENTO (8/10)

FUNZIONI MULTIMEDIALI		
Descrizione	Cause	Soluzioni
Android Auto™/CarPlay™ non si avvia sul sistema multimediale.	Android Auto™/CarPlay™ non è configurato correttamente sullo smartphone.	Visitare il sito Web del produttore dello smartphone per scoprire le specifiche tecniche.
	Lo smartphone non è compatibile con la connessione Wi-Fi al sistema multimediale.	
	Il cavo USB non è compatibile con il trasferimento dei dati.	Utilizzare un cavo USB consigliato dal produttore del telefono per il corretto funzionamento dell'applicazione.
	La sorgente audio non viene più riconosciuta dal sistema multimediale durante il funzionamento.	Riavviare il sistema multimediale tenendo premuto il tasto "On/Off" finché lo schermo non si spegne. Per maggiori informazioni, consultare il capitolo "On/Off".

ANOMALIE DI FUNZIONAMENTO (9/10)

FUNZIONI MULTIMEDIALI		
Descrizione	Cause	Soluzioni
Errore durante il funzionamento della sorgente audio (riconoscimento vocale non abilitato con SIRI/CarPlay™/Android Auto™, lettore MP3, lettore audio portatile o telefono e così via).	La sorgente audio non viene più riconosciuta dal sistema multimediale durante il funzionamento.	Riavviare il sistema multimediale tenendo premuto il tasto "On/Off" finché lo schermo non si spegne. Per maggiori informazioni, consultare il capitolo "On/Off".
	Il cavo USB non è compatibile con il trasferimento dei dati.	Utilizzare un cavo USB consigliato dal produttore del telefono per il corretto funzionamento dell'applicazione.
Errore di funzionamento di Android Auto™/CarPlay™.	Sistema di telefonia, Android Auto™, CarPlay™ o aggiornamento dell'applicazione che interferisce con la funzione di replica Android Auto™/CarPlay™.	Eseguire il downgrade alla versione precedente o fare riferimento alle impostazioni Android Auto™/CarPlay™ relative alla marca dello smartphone.
Errore di funzionamento con applicazioni di rilevamento geografico.	La rete non è disponibile. Il rilevamento geografico non è attivato sul telefono.	Trovare una posizione con una ricezione del segnale intensa. Attivare il rilevamento geografico sul telefono.
Anomalia di funzionamento di Android Auto™ Wi-Fi.	Lo smartphone potrebbe non essere compatibile con la funzione di replica wireless di Android Auto™.	Controllate se il vostro smartphone è compatibile con funzione di replica wireless di Android Auto™.
Anomalia di funzionamento di Android Auto™/CarPlay™ Wi-Fi.	La funzione «Wi-Fi» non è attivata nel sistema multimediale.	Attivare la funzione "Wi-Fi" dal menu del sistema multimediale.

ANOMALIE DI FUNZIONAMENTO (10/10)

FUNZIONI MULTIMEDIALI		
Descrizione	Cause	Soluzioni
Anomalia di funzionamento di Android Auto™/CarPlay™ Wi-Fi.	Il paese del «Wi-Fi» non è configurato sul canale corretto del sistema multimediale.	Configurare il paese tramite la funzione «Wi-Fi» nel menu del sistema multimediale.
Anomalia di funzionamento di Android Auto™/CarPlay™ Wi-Fi. Messaggio «Errore di connessione»	Il messaggio «Errore di connessione» può apparire per alcuni smartphone quando è spento, collegato tramite Wi-Fi o in modalità app nativa (Radio, Navigazione e così via).	Nessun effetto diverso dal messaggio che appare inavvertitamente. Nessuna soluzione (guasto dello smartphone) tranne lasciare lo smartphone acceso o in modalità Android Auto™ / CarPlay™.
Problema durante la riproduzione di un video.	Il formato video non è leggibile o compatibile con il sistema multimediale del veicolo.	Controllare il formato video. Per ulteriori informazioni, consultare la sezione «Video».



INDICE ALFABETICO (1/3)

A

acuti.....	I.29 – I.30
Android Auto™, CarPlay™.....	I.51 → I.54
anomalie di funzionamento.....	I.15, I.104 → I.113
arresto.....	I.15 – I.16
ARTISTA.....	I.27
associare un telefono.....	I.33 → I.36
autoradio.....	I.5, I.12 → I.14, I.21 → I.25
avviamento del motore a distanza.....	I.5 → I.7, I.66 → I.68

B

BALANCE.....	I.29
BASS.....	I.29
bassi.....	I.30
Bluetooth®.....	I.33 → I.37, I.42

C

caricabatteria wireless	
zona di ricarica.....	I.46 – I.47
caricabatteria wireless.....	I.46 – I.47
carta	
carta digitale.....	I.73
display.....	I.12 → I.14, I.74, I.89
regolazioni.....	I.89, I.92
scala.....	I.74
chiamare.....	I.39, I.42
chiave USB.....	I.31 – I.32, I.98 → I.103
chiudere una chiamata.....	I.13
collegare un telefono.....	I.37
comandi.....	I.8 → I.14, I.18
comando al volante.....	I.21
comando vocale.....	I.43 → I.45
comporre un numero.....	I.40
connessione Bluetooth.....	I.37
consumo di carburante.....	I.65
convalidare una destinazione.....	I.81 – I.82

D

destinazione.....	I.77 → I.82, I.80, I.87, I.90 – I.91
destinazione specifica	
indirizzo nei preferiti.....	I.80
deviazione.....	I.87, I.95
directory.....	I.42
disassociare un telefono.....	I.36

E

Eco guida.....	I.65
----------------	------

F

fase percorso.....	I.87
frontali e comandi al volante.....	I.8 → I.14
funzioni.....	I.5 → I.7

G

gamma onde.....	I.21 → I.25
GPS	
ricevitore.....	I.73, I.94
ricezione.....	I.73
guida assistita	
attivazione.....	I.83
carta.....	I.83 → I.88
vocale.....	I.12 → I.14, I.83 → I.88

I

impostazione parametri.....	I.88
impostazioni audio	
impostazioni audio.....	I.12 → I.14
impostazioni di navigazione	
impostazioni dell'itinerario.....	I.81 – I.82
impostazioni predefinite	
interfaccia smartphone.....	I.48 → I.50
Info su 4x4.....	I.5, I.69
informazioni sul traffico.....	I.5 → I.7, I.24, I.82, I.95

INDICE ALFABETICO (2/3)

inserire un indirizzo.....	I.77
interruzione del suono	I.20
itinerario dettagliato	I.82, I.85, I.88

L

lettore audio Bluetooth®	
collegare	I.27
scollegare	I.27
lingua	
modificare	I.97
lingue	I.97

M

marcia	I.15 – I.16
memorizzare una stazione radio	I.22
MENU	I.12
menu di destinazione.....	I.77 → I.82
modalità 3D/2D	I.83
modalità LIST/LISTE	I.22
modalità MANU/MANUALE	I.21
modalità MEMO	I.22
MP3	I.26
multimediale	I.12 → I.14
Multi-Sense.....	I.70 → I.72

N

numerare	I.40
----------------	------

O

ora	
display.....	I.97
ora	I.97

P

POI	I.76 → I.82, I.89
posizione veicolo	I.74

precauzioni d'uso.....	I.3
preferito	
aggiungere	I.82
eliminare	I.91
presa USB	I.5, I.12, I.26 → I.28, I.31 – I.32, I.98 → I.103
punto d'interesse	I.75, I.77 → I.82, I.89

R

RDS.....	I.5
registro chiamate	I.39
regolazioni	
audio	I.29 – I.30, I.96
distribuzione del suono a sinistra/destra	I.30
distribuzione del suono dietro/davanti	I.30
luminosità.....	I.96
regolazioni	I.12 → I.14, I.24, I.93 → I.97
ricerca rapida.....	I.26
ricevere una chiamata	I.40
riconoscimento vocale	I.13 – I.14, I.43 → I.45, I.53
risparmi di carburante.....	I.65
rispondere ad una chiamata	I.13, I.40
rubrica.....	I.80, I.90 – I.91

S

schermate	
schermo multimediale	I.8 → I.14
schermo	
display di navigazione	I.7, I.83 → I.88
menu	I.7
regolazioni	I.89
schermo navigazione	I.83 → I.88
screensaver	I.12, I.15 – I.16
scollegare un telefono	I.38
selezionare	
traccia	I.28
simboli cartografici.....	I.74

INDICE ALFABETICO (3/3)

sistema	
aggiornamento.....	I.98 → I.103
Sorgente	
audio.....	I.12 → I.14
sorgente ausiliaria.....	I.26 → I.28
stazione radio.....	I.21 → I.25

T

tastiera numerica.....	I.19
telecamera multivista.....	I.5, I.63 – I.64
telecamera per la retromarcia	
parametri.....	I.96
telecamera per la retromarcia.....	I.5, I.60 → I.62
telefono.....	I.6

U

unità di distanza.....	I.97
USB	
porta USB.....	I.73
USB.....	I.73, I.98 → I.103

V

video.....	I.31 – I.32
volume.....	I.12 → I.14, I.20
volume dialogo.....	I.20
volume suoneria.....	I.30
volume: adatto alla velocità.....	I.20, I.29

W

WMA.....	I.26
----------	------

Y

Yandex.Auto.....	I.55 → I.57
------------------	-------------





9 9 0 6 1 4 8 1 5 R

XG

Réf 990614815R / édition FRA/DEU/NLD/ITA
NX 1412-4 - 01, 2022